

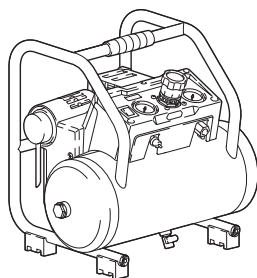

EN	Cordless Air Compressor	INSTRUCTION MANUAL	3
FR	Compresseur sans fil	MANUEL D'INSTRUCTIONS	15
DE	Akku Kompressor	BETRIEBSANLEITUNG	28
IT	Compressore d'aria a batteria	ISTRUZIONI PER L'USO	42
NL	Acculuchtcompressor	GEBRUIKSAANWIJZING	56
ES	Compresor de Aire Inalámbrico	MANUAL DE INSTRUCCIONES	69
PT	Compressor de Ar a Bateria	MANUAL DE INSTRUÇÕES	83
DA	Akku luftkompressor	BRUGSANVISNING	96
EL	Φορητός αεροσυμπιεστής	ΕΓΧΕΙΡΙΔΙΟ ΟΔΗΓΙΩΝ	108
TR	Akülü Hava Kompresörü	KULLANMA KILAVUZU	123
PTBR	Compressor de Ar a Bateria	MANUAL DE INSTRUÇÕES	135
ZHTW	充電式空氣壓縮機	使用說明書	148
FA	کمپرسور هوای شارژی	دفترچه راهنما	171
AR	ضاغط هواء ببطارية	دليل الإرشادات	181

AC001G

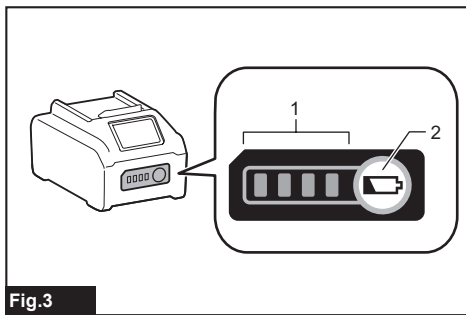

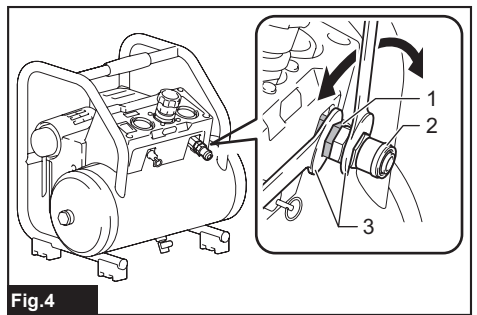
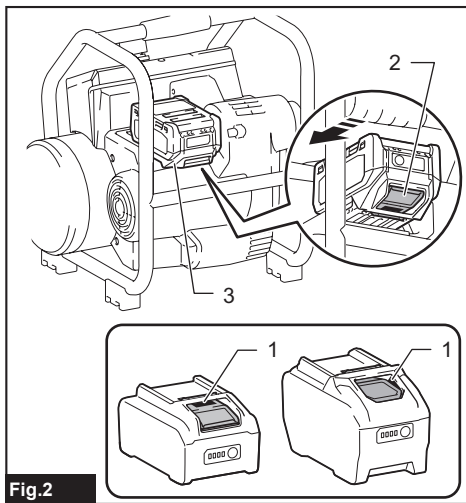
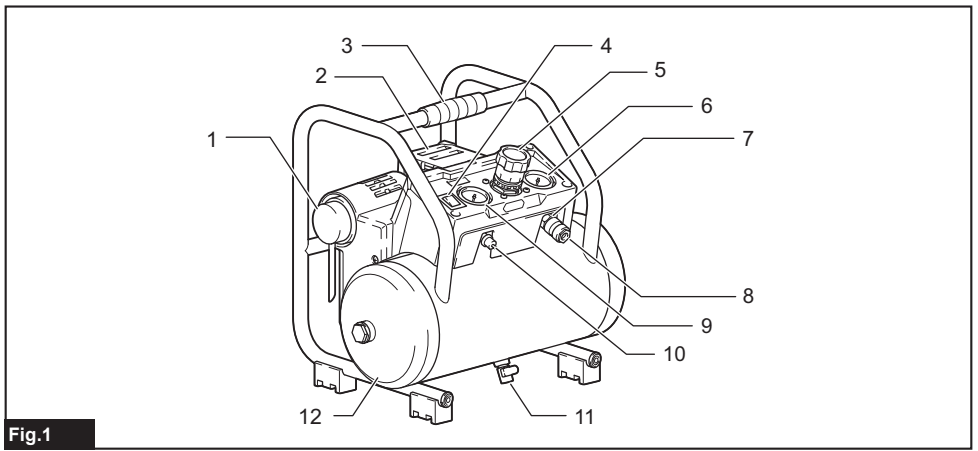

SPECIFICATIONS

Model:	AC001G
L/min @ 0.62 MPa (L/min @ 6.2 bar)	34 L/min
Cut-In Pressure	0.72 MPa (7.2 bar)
Cut-Out Pressure	0.93 MPa (9.3 bar)
Outlet Max Pressure	0.93 MPa (9.3 bar)
Bore x Stroke x Qty	36 mm x 30 mm x 1
Motor RPM	6,000 min ⁻¹
Tank Size	7.6 L
Lubrication	Oil-Less
Rated voltage	D.C. 36 V - 40 V max
Dimensions (L x W x H)	302 mm x 434 mm x 382 mm
Net weight	11.6 - 12.2 kg

- Due to our continuing program of research and development, the specifications herein are subject to change without notice.
- Specifications and battery cartridge may differ from country to country.

Applicable battery cartridge and charger

Battery cartridge	BL4020 / BL4025 / BL4040* / BL4050F* * : Recommended battery
Charger	DC40RA / DC40RB / DC40RC







- Some of the battery cartridges and chargers listed above may not be available depending on your region of residence.

⚠ WARNING: Only use the Makita battery cartridges and chargers listed above. Use of any other battery cartridges and chargers may cause injury and/or fire.

NOTE: The battery cartridge and charger are not included.

Symbols

The followings show the symbols which may be used for the equipment. Be sure that you understand their meaning before use.

	Read instruction manual.
	Take particular care and attention.
	Risk of electric shock. Caution: before doing any work on the compressor the battery cartridge must be removed.
	Risk of high temperatures. Caution: the compressor contains some parts which might reach high temperatures.
	Risk of accidental start-up. Attention, the compressor could start automatically in case of a black-out and subsequent reset.
	Wear safety glasses.



Wear ear protection.



For European countries only
Due to the presence of hazardous components in the equipment, waste electrical and electronic equipment, accumulators and batteries may have a negative impact on the environment and human health. Do not dispose of electrical and electronic appliances or batteries with household waste!
In accordance with the European Directive on waste electrical and electronic equipment and on accumulators and batteries and waste accumulators and batteries, as well as their adaptation to national law, waste electrical equipment, batteries and accumulators should be stored separately and delivered to a separate collection point for municipal waste, operating in accordance with the regulations on environmental protection.
This is indicated by the symbol of the crossed-out wheeled bin placed on the equipment.



Guaranteed sound power level according to EU Outdoor Noise Directive.
Guaranteed sound power level according to UKCA Outdoor Noise Directive.



Sound power level according to Australia NSW Noise Control Regulation.

Noise

The typical A-weighted noise level determined according to EN ISO 3744: 2010:

Sound pressure level (L_{pA}) : 68 dB (A)

Uncertainty (K) : 2.5 dB (A)

The noise level under working may exceed 80 dB (A).

NOTE: The declared noise emission value(s) has been measured in accordance with a standard test method and may be used for comparing one tool with another.

NOTE: The declared noise emission value(s) may also be used in a preliminary assessment of exposure.

⚠ WARNING: Wear ear protection.

⚠ WARNING: The noise emission during actual use of the power tool can differ from the declared value(s) depending on the ways in which the tool is used especially what kind of workpiece is processed.

⚠ WARNING: Be sure to identify safety measures to protect the operator that are based on an estimation of exposure in the actual conditions of use (taking account of all parts of the operating cycle such as the times when the tool is switched off and when it is running idle in addition to the trigger time).

Declaration of Conformity

For European countries only

The declaration of conformity is included as Annex A to this instruction manual.

IMPORTANT SAFETY INSTRUCTIONS

SAVE THESE INSTRUCTIONS.

⚠ WARNING:

- **IMPROPER OPERATION OR MAINTENANCE OF THIS PRODUCT COULD RESULT IN SERIOUS INJURY AND PROPERTY DAMAGE.**
- **READ AND UNDERSTAND ALL WARNINGS AND OPERATING INSTRUCTIONS BEFORE USING THIS EQUIPMENT.**

- **Keep this instruction manual for your reference and instructions for others. When you lend the compressor and air tools, lend only to people who have proven to be experienced and also hand over the instruction manual together.**
- **First-time or inexperienced operators should be trained in the operations. Never allow children, or people unfamiliar with the instructions, to use the compressor and air tools.**

⚠ WARNING:

Work Area Safety

- **Keep your work area clean and well lit. Cluttered and dark areas invite accidents.**
- **Do not operate the compressor in explosive atmospheres, such as in the presence of flammable liquids, gases, or dust. The compressor creates sparks which may ignite the dust or fumes.**
- **Keep bystanders, children, and visitors away while operating an air tool. Distractions can cause you to lose control. Protect others in the work area from debris such as chips and sparks. Provide barriers or shields as needed. Children should never be allowed in the work area.**
- **The adequate room temperature is +5°C to +30°C. (0°C to + 40°C at Maximum)**

⚠ WARNING:

Risk of Unsafe Operation

WHAT CAN HAPPEN

Unsafe operation of your air compressor could lead to serious injury to you or others.

HOW TO PREVENT IT

- Review and understand all instructions and warnings in this manual.
- Become familiar with the operation and controls of the air compressor.
- Keep operating area clear of all persons, pets, and obstacles.
- Keep children away from the air compressor at all times.
- Do not operate the product when fatigued or under the influence of alcohol or drugs. Stay alert at all times. Distractions can cause you to lose control.
- Never defeat the safety features of this product.
- Equip area of operation with a fire extinguisher.
- Do not operate machine with missing, broken, or unauthorized parts.
- Before use, always check that the compressor is safe for operation. If there is a misalignment or binding of moving parts, breakage of part, or other functional failure, have the compressor serviced before use. Many accidents are caused by poorly maintained products.

WARNING:

Risk of Air Tank Bursting



WHAT CAN HAPPEN

The following conditions could lead to a weakening of the tank, and **RESULT IN A VIOLENT TANK EXPLOSION RESULTING IN SERIOUS INJURY TO YOU OR OTHERS:**

- Failure to properly drain condensed water from the tank, causing rust and thinning of the tank wall.
- Modifications or attempted repairs to the tank.
- Unauthorized modifications to the pressure switch, safety valve, or any other components, which control tank pressure.

HOW TO PREVENT IT

- Drain air tank daily or after each use. If air tank develops a leak, replace it immediately with a new tank or replace the entire compressor.
- Do not drill into, weld or otherwise modify air tank or it will weaken. The tank can rupture or explode. Replace with a new air tank.
- Follow the equipment manufacturers recommendation and never exceed the maximum allowable pressure rating of attachments. Never use the compressor to inflate small low-pressure objects such as children's toys, footballs, basketballs, etc.

WARNING:

Risk of Attachments and Accessories Bursting



WHAT CAN HAPPEN

- Exceeding the pressure rating of air tools, spray guns, air operated accessories, tires AND other inflatables can cause them to explode or fly apart, and could result in serious injury to you and others.
- Always follow all safety rules recommended by the manufacturer of your air tool, in addition to all safety rules for the air compressor. Following this rule will reduce the risk of serious personal injury.

WARNING:

Risk when Inflating Tires

WHAT CAN HAPPEN

Over inflating tires can result in serious injury and property damage.

HOW TO PREVENT IT

- Check the tires pressure before each use with a tire pressure gauge. While inflating tires, confirm the correct tire pressure written on the tire's sidewall.

NOTE: Equipment used for inflating tires, such as air tanks and compressors can inflate small tires or similar very rapidly. Adjust the air supply so that it becomes equal or less than the rating of tire pressure. To prevent over inflation, supply air little by little and frequently check the tire's air pressure using a tire gauge.

WARNING:

Risk of Electric Shock



WHAT CAN HAPPEN

Your air compressor is powered by electricity. Like any other electrically powered device, if it is not used properly, it may cause electrical shock.

HOW TO PREVENT IT

- Any electrical wiring or repairs required to this product should be performed by qualified service personnel or a licensed electrician, in accordance with national and local electrical codes.
- Never operate the compressor outdoors when it is raining, or in a wet environment.
- Never operate the compressor with guards or covers which are damaged or removed.
- To reduce the risk of electric shock, do not expose to rain. Store indoors.
- Do not expose compressor to rain or wet conditions. Water entering the compressor will increase the risk of electric shock.
- Avoid body contact with earthed or grounded surfaces, such as pipes, radiators, ranges and refrigerators. There is an increased risk of electric shock if your body is earthed or grounded.

WARNING:

Risk of Explosion or Fire



WHAT CAN HAPPEN

It is normal for electrical contacts within the motor and pressure switch to spark, whenever the compressor starts or stops. Never operate the compressor in an atmosphere where flammable vapors are present. Doing so can result in serious injury to you or others.

HOW TO PREVENT IT

- Always operate the compressor in a well-ventilated area, free of gasoline or solvent vapors.
- Do not use flammable liquid in a confined area.
- Always ventilate the spraying area.
- Do not smoke during spraying and spray toward a location where spark or flame is generated.
- Keep compressors away from the spraying area as possible, leave a distance at least 6.1 m from the spraying area and all flammable materials.
- Store flammable materials in a secure location away from compressor.

WARNING:

Risk to Breathing



WHAT CAN HAPPEN

- The compressed air from your compressor is not safe for breathing. The air stream may contain carbon monoxide or other vapors, or particles from the tank or other components.
- Sprayed materials such as paint, paint solvents, paint remover, insecticides, weed killers, etc., contain harmful vapors and poisons.
- Breathing compressor or sprayed materials vapor can result in serious injury.

HOW TO PREVENT IT

- Never inhale air from the compressor, either directly or from a breathing device connected to the compressor.
- Work in an area equipped with good cross ventilation.
- Read and follow the safety instructions provided on the label or safety data sheet for the material you are spraying. Use an approved respirator designed for use with your specific application.
- Do not carry the compressor while painting.

WARNING:

Risk from Noise

- Wear hearing protection to protect your ears against exhaust noise and noise during operation.

WARNING:

Risk from Compressed Air



WHAT CAN HAPPEN

The compressed air stream can cause soft tissue damage, and can propel dirt, chips, loose particles and small objects at high speed, resulting in property damage or personal injury.

HOW TO PREVENT IT

- Always wear approved safety glasses with side shields when using or maintaining the compressor.
- Never point any nozzle or sprayer toward any part of the body or at other people or animals.
- Always turn the compressor off and bleed pressure from the air line before attempting maintenance, attaching tools or accessories.

WARNING:

Risk from Moving Parts



WHAT CAN HAPPEN

The compressor cycles automatically when the On/Auto-Off switch is in the On/Auto position. If you attempt repair or maintenance while the compressor is operating or plugged in, you can expose yourself to moving parts.

These moving parts can cause serious injury.

HOW TO PREVENT IT

- Always turn off the On/Auto-Off switch and remove the battery cartridge. After that, release air pressure from the tank and any attachments before attempting any maintenance or repair.
- Never operate the compressor with guards or covers which are damaged or removed.
- Keep your hair, clothing, and gloves away from moving parts. Loose clothes, jewelry, or long hair can be caught in moving parts.
- Air vents may cover moving parts and should be avoided as well.

WARNING:

Risk of Burn

- **Do not operate the portable compressor with the doors or enclosures open!**
- **Do not open the cock before the air hose is attached!**



WHAT CAN HAPPEN

Contact with hot parts such as the compressor head or outlet tubes could result in a serious skin burn.

HOW TO PREVENT IT

- Never touch hot components during or immediately after operation of the compressor. Do not reach around protective shrouds or attempt maintenance until the compressor has been allowed to cool.
- Always hold the handle when move or transport the compressor.
- During using the compressor and within one hour after use, do not touch the heated parts such as cylinder, cylinder head, and exhaust hose. These parts become hot and can cause burn injury.

WARNING:

Transport

- **Always hold the handle when handling, lifting, moving, or transporting the compressor. Do not attempt to pull or carry the air compressor by the hose. Doing so may damage the compressor and/or hose.**

- **Always carry the compressor in the correct way. Transporting and lifting in wrong way may cause the compressor damaged.**
 - **The maximum bevel during traction is at least 30°.**
 - **Do not apply vehicles for traction.**
 - **Do not place compressor under inflammable, explosive or erosive service.**
 - **To prevent unintentional start-up;**
 - **do not carry the compressor over a long distance;**
 - **do not carry with the compressor with its air tank filled with compressed air, and;**
 - **do not bring into a potentially dangerous situations, such as in a vehicle or on a ladder or scaffold.**
10. **Follow all charging instructions and do not charge the battery pack or machine outside of the temperature range specified in the instructions. Charging improperly or at temperatures outside of the specified range may damage the battery and increase the risk of fire.**
 11. **Have servicing performed by a qualified repair person using only identical replacement parts. This will ensure that the safety of the product is maintained.**
 12. **Do not modify or attempt to repair the machine or the battery pack except as indicated in the instructions for use and care.**

Important safety instructions for battery cartridge

Electrical and battery safety

1. **Avoid dangerous environment. Don't use the tool in damp or wet locations or expose it to rain.** Water entering the tool will increase the risk of electric shock.
 2. **Prevent unintentional starting. Ensure the switch is in the off-position before connecting to battery pack, picking up or carrying the machine.** Carrying the machine with your finger on the switch or energizing machine that have the switch on invites accidents.
 3. **Disconnect the battery pack from the machine before making any adjustments, changing accessories, or storing machine.** Such preventive safety measures reduce the risk of starting the machine accidentally.
 4. **Recharge only with the charger specified by the manufacturer.** A charger that is suitable for one type of battery pack may create a risk of fire when used with another battery pack.
 5. **Use machines only with specifically designated battery packs.** Use of any other battery packs may create a risk of injury and fire.
 6. **When battery pack is not in use, keep it away from other metal objects, like paper clips, coins, keys, nails, screws or other small metal objects, that can make a connection from one terminal to another.** Shorting the battery terminals together may cause burns or a fire.
 7. **Under abusive conditions, liquid may be ejected from the battery; avoid contact. If contact accidentally occurs, flush with water. If liquid contacts eyes, seek medical help.** Liquid ejected from the battery may cause irritation or burns.
 8. **Do not use a battery pack or machine that is damaged or modified. Damaged or modified batteries may exhibit unpredictable behaviour resulting in fire, explosion or risk of injury.**
 9. **Do not expose a battery pack or machine to fire or excessive temperature. Exposure to fire or temperature above 130°C (265°F) may cause explosion.**
1. **Before using battery cartridge, read all instructions and cautionary markings on (1) battery charger, (2) battery, and (3) product using battery.**
 2. **Do not disassemble or tamper with the battery cartridge.** It may result in a fire, excessive heat, or explosion.
 3. **If operating time has become excessively shorter, stop operating immediately. It may result in a risk of overheating, possible burns and even an explosion.**
 4. **If electrolyte gets into your eyes, rinse them out with clear water and seek medical attention right away. It may result in loss of your eyesight.**
 5. **Do not short the battery cartridge:**
 - (1) **Do not touch the terminals with any conductive material.**
 - (2) **Avoid storing battery cartridge in a container with other metal objects such as nails, coins, etc.**
 - (3) **Do not expose battery cartridge to water or rain.**

A battery short can cause a large current flow, overheating, possible burns and even a breakdown.
 6. **The operating temperature of this battery cartridge is between 0°C and 40°C (32°F and 104°F).**
 7. **Do not store the battery cartridge in locations where the temperature may go -20 °C (-4 °F) or less, or, 40 °C (104 °F) or more.**
 8. **Do not store and use the tool and battery cartridge in locations where the temperature may reach or exceed 50 °C (122 °F).**
 9. **Do not incinerate the battery cartridge even if it is severely damaged or is completely worn out. The battery cartridge can explode in a fire.**
 10. **Do not nail, cut, crush, throw, drop the battery cartridge, or hit against a hard object to the battery cartridge.** Such conduct may result in a fire, excessive heat, or explosion.
 11. **Do not use a damaged battery.**

12. **The contained lithium-ion batteries are subject to the Dangerous Goods Legislation requirements.**
For commercial transports e.g. by third parties, forwarding agents, special requirement on packaging and labeling must be observed.
For preparation of the item being shipped, consulting an expert for hazardous material is required. Please also observe possibly more detailed national regulations.
Tape or mask off open contacts and pack up the battery in such a manner that it cannot move around in the packaging.
13. **When disposing the battery cartridge, remove it from the tool and dispose of it in a safe place. Follow your local regulations relating to disposal of battery.**
14. **Use the batteries only with the products specified by Makita.** Installing the batteries to non-compliant products may result in a fire, excessive heat, explosion, or leak of electrolyte.
15. **If the tool is not used for a long period of time, the battery must be removed from the tool.**
16. **During and after use, the battery cartridge may take on heat which can cause burns or low temperature burns. Pay attention to the handling of hot battery cartridges.**
17. **Do not touch the terminal of the tool immediately after use as it may get hot enough to cause burns.**
18. **Do not allow chips, dust, or soil stuck into the terminals, holes, and grooves of the battery cartridge.** It may cause heating, catching fire, burst and malfunction of the tool or battery cartridge, resulting in burns or personal injury.
19. **Unless the tool supports the use near high-voltage electrical power lines, do not use the battery cartridge near a high-voltage electrical power lines.** It may result in a malfunction or breakdown of the tool or battery cartridge.
20. **Keep the battery away from children.**

SAVE THESE INSTRUCTIONS.

⚠ CAUTION: Only use genuine Makita batteries. Use of non-genuine Makita batteries, or batteries that have been altered, may result in the battery bursting causing fires, personal injury and damage. It will also void the Makita warranty for the Makita tool and charger.

Parts description

► Fig.1

1	Air filter (air intake)	2	Battery cartridge	3	Carrying handle	4	On/Auto-Off switch
5	Regulator	6	Outlet pressure gauge	7	Air outlet (Rc 1/4)	8	Quick coupler (country specific)
9	Tank pressure gauge	10	Safety valve	11	Drain valve	12	Air tank

⚠ CAUTION: Always use accessories and attachments recommended for use with Makita product. Not doing so may cause personal injury. Accessories and attachments must be used for its original purpose. If you need any assistance, ask your local Makita Service Center.

Tips for maintaining maximum battery life

1. **Charge the battery cartridge before completely discharged. Always stop tool operation and charge the battery cartridge when you notice less tool power.**
2. **Never recharge a fully charged battery cartridge. Overcharging shortens the battery service life.**
3. **Charge the battery cartridge with room temperature at 10 °C - 40 °C (50 °F - 104 °F). Let a hot battery cartridge cool down before charging it.**
4. **When not using the battery cartridge, remove it from the tool or the charger.**
5. **Charge the battery cartridge if you do not use it for a long period (more than six months).**

INTRODUCTION

General information

This air compressor is equipped with an Oil-Less pump designed for durability and no maintenance. The compressor can be used for properly rated pneumatic nailers and staplers. An air pressure regulator is supplied for these applications.

Intended use

This air compressor is designed for professional finish nailing and stapling applications.

⚠ WARNING: Never use compressor for applications other than to operate a properly rated nailer or stapler. Use of the compressor for other applications could result in property damage and personal injury.

Separate air transformers which combine the functions of air regulation and/or moisture and dirt removal should be used where applicable.

⚠ WARNING: Use the pressure gauge only for a reference. Check the air pressure using calibrated measuring equipment during and after inflating objects.

Glossary

MPa (megapascal): Metric pressure measurement. 1 megapascal equals to 10 bar.

Cut-in pressure: While the motor is off, air tank pressure drops as you continue to use your accessory or air tool. When the tank pressure drops to a certain level the motor will restart automatically re-started is called "cut-in pressure".

Cut-out pressure: When you turn on your air compressor, it begins to run, air pressure in the air tank begins to build. It builds to a certain pressure before the motor automatically shuts off - protecting your air tank from pressure higher than its design rating. The pressure at which the motor shuts off is called "cut-out pressure".

On-receipt inspection

DAMAGE: Each air compressor outfit is carefully tested and checked before shipment. With improper handling, damage may result in transit and cause problems with compressor operation.

Immediately upon arrival, check equipment for both concealed and visible damages to avoid expenses being incurred to correct such problems. This should be done regardless of any visible signs of damage to the shipping container. If this product was shipped directly to you, report any damages to the carrier and arrange for inspection of goods immediately.

Installation and break-in procedures

Location of the air compressor

Locate the air compressor in a clean, dry and well-ventilated area. The air filter must be kept clear of obstructions, which could reduce air delivery of the air compressor. The air compressor should be located at least 305 mm away from the wall or other obstructions that will interfere with the flow of air. The air compressor head and shroud are designed to allow for proper cooling.

If humidity is high, an air filter can be installed on the air outlet adapter to remove excessive moisture. Follow the instructions packaged with the air filter for proper installation.

Place the air compressor on a flat surface so that it is resting securely on the rubber feet.

⚠️WARNING: Risk of Falling

WHAT CAN HAPPEN

The air compressor can fall from a table, workbench, or roof causing damage to the compressor and could result in serious injury or death to the operator.

HOW TO PREVENT IT

Always operate compressor in a stable secure position to prevent accidental movement of the compressor. Never operate compressor on a roof or other elevated position. Use additional air hose to reach high locations.

Operating temperature

The operating temperature of this compressor is between 0°C and 40°C.

⚠️CAUTION: Never operate the compressor in the temperatures below 0°C and above 40°C.

Duty cycle

All Makita manufactured air compressors are recommended to be operated on not more than a 50% duty cycle. This means an air compressor that pumps air more than 50% in one hour is considered misuse because the air compressor is undersized for the required air demand.

Piping

Plastic or PVC pipe is not designed for use with compressed air. Regardless of its indicated pressure rating, plastic pipe can burst from air pressure. Use only metal pipe for air distribution lines. If a pipe line is necessary, use pipe that is the same size, or larger than, the air tank outlet. Piping that is too small will restrict the flow of air. If piping is over 30.5 m long, use the next larger size. Bury underground lines below the frost line and avoid pockets where condensation can gather and freeze. Apply pressure before underground lines are covered to make sure all pipe joints are free of leaks.

Battery protection system

This compressor is equipped with a battery protection system. This system automatically cuts off power to the motor to extend compressor and battery life. The compressor will automatically stop during operation if the compressor/battery is placed under one of the following conditions:

Overloaded

The compressor/battery is operated in a manner that causes it to draw an abnormally high current. In this situation, turn the compressor off and stop the application that caused the compressor to become overloaded. Then turn the compressor on to restart.

If the compressor does not start, the battery is overheated. In this situation, let the battery cool before turning the compressor on again.

Low battery voltage

The remaining battery capacity is too low and the compressor will not operate. If you turn the tool on, the motor runs again but stops soon. In this situation, remove and recharge the battery cartridge.

Protections against other causes

Protection system is also designed for other causes that could damage the compressor and allows the tool to stop automatically. Take all the following steps to clear the causes, when the compressor has been brought to a temporary halt or stop in operation.

1. Turn the compressor off, and then turn it on again to restart.
2. Charge the battery or replace it/them with recharged battery.
3. Let the compressor and battery cool down.

If no improvement can be found by restoring protection system, then contact your local Makita Service Center.

OPERATION

Installing or removing battery cartridge

⚠ CAUTION: Always switch off the tool before installing or removing of the battery cartridge.

⚠ CAUTION: Hold the tool and the battery cartridge firmly when installing or removing battery cartridge. Failure to hold the tool and the battery cartridge firmly may cause them to slip off your hands and result in damage to the tool and battery cartridge and a personal injury.

► **Fig.2:** 1. Red indicator 2. Button 3. Battery cartridge

To remove the battery cartridge, slide it from the tool while sliding the button on the front of the cartridge.

To install the battery cartridge, align the tongue on the battery cartridge with the groove in the housing and slip it into place. Insert it all the way until it locks in place with a little click. If you can see the red indicator as shown in the figure, it is not locked completely.

⚠ CAUTION: Always install the battery cartridge fully until the red indicator cannot be seen. If not, it may accidentally fall out of the tool, causing injury to you or someone around you.

⚠ CAUTION: Do not install the battery cartridge forcibly. If the cartridge does not slide in easily, it is not being inserted correctly.

Indicating the remaining battery capacity

Press the check button on the battery cartridge to indicate the remaining battery capacity. The indicator lamps light up for a few seconds.

► **Fig.3:** 1. Indicator lamps 2. Check button

Indicator lamps			Remaining capacity
Lighted	Off	Blinking	
			75% to 100%
			50% to 75%
			25% to 50%
			0% to 25%
			Charge the battery.
			The battery may have malfunctioned.

NOTE: Depending on the conditions of use and the ambient temperature, the indication may differ slightly from the actual capacity.

NOTE: The first (far left) indicator lamp will blink when the battery protection system works.

Description of operation

⚠ WARNING: Risk of Noise

- **Wear hearing protection to protect your ears against exhaust noise and noise during operation.**

Drain valve:

The drain valve is located at the bottom of the air tank and is used to drain condensation at the end of each use.

Automatic shut off system:

If the compressor automatically shuts off before reaching its normal cutoff pressure :

1. Turn the On/Auto-Off switch to "Off" position.
2. Remove the battery cartridge.
3. Wait until the compressor cools down. (about 10 min.)
4. Install the battery cartridge.
5. Turn the On/Auto-Off switch to "On/Auto" position.

ON/AUTO - OFF switch:

Turn this switch to on (I) position to provide automatic power to the pressure switch and to off (0) position to remove power when finished using the compressor or when compressor will be left unattended.

⚠ WARNING: Always turn off (0) the On/Auto-Off switch when not in use.

⚠ CAUTION: When carrying the tool, turn off (0) the On/Auto-Off switch.

Air filter (Air intake):

Keep the air filter clean at all times. Do not operate the compressor with the air filter removed. The compressor does not operate at full capacity if the air filter is dirty. Before using the compressor, always check the air filter if it is clean. If not, clean the air filter or replace the filter element.

Air compressor pump:

To compress air, the piston moves up and down in the cylinder. On the down stroke, air is drawn in through the air intake valve. The exhaust valve remains closed. On the upstroke of the piston, air is compressed. The intake valve closes and compressed air is forced out through the exhaust valve, through the outlet tube, through the check valve and into the air tank. Useable air is not available until the compressor has raised the air tank pressure above that required at the air outlet.

Check valve:

When the air compressor is operating, the check valve is "open", allowing compressed air to enter the air tank. When the air compressor reaches "cut-out" pressure, the check valve "closes", allowing air pressure to remain inside the air tank.

Pressure switch:

The pressure switch automatically starts the motor when the air tank pressure drops to the factory set "cut-in" pressure. It stops the motor when the air tank pressure reaches the factory set "cut-out" pressure.

Safety valve:

If the pressure switch does not shut off the air compressor at its "cut-out" pressure setting, the safety valve will protect against high pressure by "popping out" at its factory set pressure which is slightly higher than the pressure switch "cut-out" setting.

Outlet pressure gauge:

The outlet pressure gauge indicates the air pressure available at the outlet side of the regulator. This pressure is controlled by the regulator and is always less or equal to the tank pressure.

Tank pressure gauge:

The tank pressure gauge indicates the air pressure in the tank.

Regulator:

The air pressure coming from the air tank is controlled by the regulator knob. Turn the knob clockwise to increase pressure and counter-clockwise to decrease pressure. To avoid minor re-adjustment after making a change in pressure setting, always approach the desired pressure from a lower pressure. When reducing from a higher to a lower setting, first reduce to some pressure less than desired pressure. Depending on the air requirements of each particular accessory, the outlet regulated air pressure may have to be adjusted while you are operating the accessory.

Air outlet:

For regular pressure pneumatic tool, use outlet max pressure; 0.93 MPa (9.3 bar).
When using a quick coupler in the market, install it to the air outlet using the two wrenches as shown in the figure.

► Fig.4: 1. Air outlet 2. Quick coupler 3. Wrench

NOTE: If the quick coupler does not have any air sealing method, we recommend applying an adequate measure such as a sealing tape.

Daily Start-up Checklist

⚠ WARNING: Do not use the power tool if the switch does not turn it on and off. Any power tool that cannot be controlled with the switch is dangerous and must be repaired.

Connecting hoses

⚠ WARNING: Risk of Unsafe Operation

- Firmly grasp hose in hand when installing to prevent hose whip. Losing control of the hose may result in personal injury and property damage.
- Always follow all safety rules recommended by the manufacturer of hoses, connectors, air tools, and accessories in addition to all safety rules for the air compressor. Following this rule will reduce the risk of serious personal injury.

1. Before attaching air hose or accessories, make sure On/Auto-Off switch lever is set to "Off", the battery is removed, and the air regulator or shut-off valve is closed.
2. Attach hose and accessories. Too much air pressure causes a hazardous risk of bursting. Check the manufacturer's maximum pressure rating for air tools and accessories. The regulator outlet pressure must never exceed the maximum pressure rating.

NOTICE: Air pressures above 0.7 MPa (7 bar) is recommended. The delivery hoses should be fitted with a safety cord such as wire rope.

3. Install the battery cartridge and turn the On/Auto - Off switch to "On/Auto" and allow tank pressure to build. Motor will stop when tank pressure reaches "cut-out" pressure.
4. Open the regulator by turning it clockwise. Adjust the regulator to the correct pressure setting. Your compressor is ready for use.
5. Always operate the air compressor in well-ventilated areas; free of gasoline or other solvent vapors. Do not operate the compressor near the spray area.

When you are finished:

Disconnecting hoses

⚠ WARNING: Risk of Unsafe Operation

- Firmly grasp hose in hand when disconnecting to prevent hose whip. Losing control of the hose may result in personal injury and property damage.
- Air tanks contain high pressure air. Keep face and other body parts away from outlet of drain. Always wear approved safety glasses with side shields when draining as debris can be kicked up into face.

1. Set the On/Auto - Off switch to "Off" and remove the battery cartridge.
2. Turn the regulator counterclockwise to set the outlet pressure to zero.
3. Remove the air tool or accessory.
4. Open the drain valve located at the lower part of the air tank. Tank pressure should be below 0.14 MPa (1.4 bar) when drain the air tank.
5. Tilt the tank so that the drain valve is directly below and drain.

⚠ WARNING: Risk of bursting

Tilt tank to drain.

⚠ WARNING: To drain tank, open the drain valve slowly and tilt compressor to empty accumulated water. Keep face and eyes away from the drain valve.

⚠ WARNING: WATER WILL CONDENSE IN THE AIR TANK. IF NOT DRAINED, WATER WILL CORRODE AND WEAKEN THE AIR TANK CAUSING A RISK OF AIR TANK RUPTURE.

NOTICE: Risk of Property Damage
Always drain water from the air tank. The water may contain oil and rust which can cause stains.

NOTE: If drain valve is plugged, release all air pressure. The valve can then be removed, cleaned, then reinstalled.

NOTE: Compressed air generates condensate which accumulates in the tank, filter, or other parts. The condensate contains lubricating oil and/or substances which may be regulated. Follow the regulations in your region when disposing of the condensate.

6. After the water has been drained, close the drain valve. The air compressor can now be stored.

⚠WARNING: Drain Air Tank Properly. Improper draining of the air tank can result in corrosion and possible bursting of the tank. Tank bursting could lead to personal injury and property damage.

MAINTENANCE

⚠WARNING: Never use the air compressor which is operating abnormally.

If the air compressor appears to be operating unusually, making strange noises or vibration, stop using it immediately and arrange for repairs by a Makita authorized service center.

⚠WARNING: Use only genuine Makita replacement parts.

Replacement parts not manufactured by Makita may void your warranty and can lead to malfunction and result in injuries. Genuine Makita parts are available from an authorized dealer.

⚠WARNING: UNIT CYCLES AUTOMATICALLY WHEN POWER IS ON. WHEN DOING MAINTENANCE, YOU MAY BE EXPOSED TO VOLTAGE SOURCES, COMPRESSED AIR OR MOVING PARTS. PERSONAL INJURIES CAN OCCUR. BEFORE PERFORMING ANY MAINTENANCE OR REPAIR, THE TOOL IS SWITCHED OFF AND THE BATTERY CARTRIDGE IS REMOVED AND BLEED OFF ALL AIR PRESSURE.

⚠CAUTION: Always be sure that the tool is switched off and the battery cartridge is removed before attempting to perform inspection or maintenance.

NOTICE: Never use gasoline, benzene, thinner, alcohol or the like. Discoloration, deformation or cracks may result.

To maintain product SAFETY and RELIABILITY, repairs, any other maintenance or adjustment should be performed by Makita Authorized or Factory Service Centers, always using Makita replacement parts.

To ensure efficient operation and longer life of the air compressor unit, a routine maintenance schedule should be prepared and followed. The following procedure is geared to a unit in a normal working environment operating on a daily basis. If necessary, the schedule should be modified to suit the conditions under which your compressor is used. The modifications will depend upon the hours of operation and the working environment. Compressor units in an extremely dirty and/or hostile environment will require a greater frequency of all maintenance checks.

Maintenance routine

1. Drain water from the air tank, any moisture separators or air filter regulators.
2. Check for any unusual noise and/or vibration.
3. Inspect air filter, replace if necessary.
4. Inspect air lines and fittings for leaks and correct as necessary. Each year of operation or if a problem is suspected, check condition of check valve. Replace if damaged or worn out.
5. Keep all screws, bolts, and covers tightly mounted. Check their conditions periodically.

⚠WARNING: Keep all screws, bolts and covers properly tightened. If screws plates or covers become loose personal injury or property damage may occur.

Recommended interval of inspection and maintenance

Inspect and maintain the compressor within the period as described in the following table.

Part	Action	Daily (before/after use)	Weekly	Monthly	Quarterly
Overall	Inspect for unusual noise and vibration	✓	-	-	-
	Clean off dirt and dust with dry air.	-	✓	-	-
Air lines and fittings	Inspect for leakage	✓	-	-	-
Air tank	Exhaust all air and drain condensation in the air tank. (open the drain valve.)	✓	-	-	-
	Inspect for scratches, dents, or leakage.	✓	-	-	-
	Inspect rust, pin holes, or other imperfections that could cause it to become unsafe.	-	-	-	✓
Bolts and nuts	Inspect for tightness.	-	✓	-	-
Handle	Wipe off oil and grease.	-	✓	-	-
Cut-out pressure	Check and adjust.	-	✓	-	-
Air filter	Clean or replace if necessary.	-	-	✓	-

Lubrication

This air compressor is equipped with an Oil-Less pump designed for durability and no maintenance.

Storage

Before you store the air compressor, make sure you do the following:

- Review the "MAINTENANCE" and "OPERATION" sections and perform maintenance as necessary. Be sure to drain water from the air tank.
- Protect the air hose from damage (such as being stepped on or run over).

Store the air compressor in a clean and dry location.

TROUBLESHOOTING

Before asking for repairs, conduct your own inspection first. If you find a problem that is not explained in the manual, do not attempt to dismantle the tool.

State of abnormality	Probable cause (malfunction)	Remedy
Compressor will not run.	The remaining battery capacity is too low.	Recharge the battery cartridge.
	Defective pressure switch.	Ask your local authorized service center for repair.
	Tank pressure exceeds pressure switch cut-in pressure.	Compressor will turn on when tank pressure drops to cut-in pressure.
	Automatic shut off system has worked.	Turn off the compressor remove the battery cartridge. Install the battery cartridge after cooling the compressor down.
	Defective motor.	Ask your local authorized service center for repair.
Safety valve releasing	Pressure switch cut-out pressure too high.	Ask your local authorized service center for repair.
	Defective safety valve.	Ask your local authorized service center for repair.
Automatic shut off system works repeatedly.	Poor ventilation. Room temperature is too high.	Move compressor to a well-ventilated area.
	Electrical overload.	Turn off the compressor and allow to cool; remove and reinstall battery cartridge.
	Defective motor.	Ask your local authorized service center for repair.
There is a continuous air leak after the compressor has stopped.	Loose air lines and fittings.	Check all connections with soap and water solution and tighten.
	Loose or open drain valve.	Tighten/close the drain valve.
	Air leakage from the check valve.	Ask your local authorized service center for repair.
Compressor runs continuously	Air filter is dirty.	Clean the air filter or replace the filter element.
	Defective air lines and fittings	Check all connections and tighten or replace.
	Loose or open drain valve.	Tighten/close the drain valve.
	Defective pressure switch.	Ask your local authorized service center for repair.
	Excessive air usage.	Decrease air usage. The compressor may not be large enough for tool's requirement. The air compressors are recommended to be operated on 50% or less duty cycle.
	Defective air compressor pump (Piston rings are worn or inlet/outlet valves broken)	Ask your local authorized service center for repair.

OPTIONAL ACCESSORIES

⚠WARNING: These Makita accessories or attachments are recommended for use with your Makita tool specified in this manual. The use of any other accessories or attachments may result in serious personal injury.

⚠WARNING: Only use the Makita accessory or attachment for its stated purpose. Misuse of an accessory or attachment may result in serious personal injury.

If you need any assistance for more details regarding these accessories, ask your local Makita Service Center.

- Air hose
- Makita genuine battery and charger

NOTE: Some items in the list may be included in the tool package as standard accessories. They may differ from country to country.

SPÉCIFICATIONS

Modèle :	AC001G
L/min à 0,62 MPa (L/min à 6,2 bar)	34 L/min
Pression de jonction	0,72 MPa (7,2 bar)
Pression de disjonction	0,93 MPa (9,3 bar)
Pression de sortie max.	0,93 MPa (9,3 bar)
Alésage x course x qté	36 mm x 30 mm x 1
Régime moteur	6 000 min ⁻¹
Taille du réservoir	7,6 L
Lubrification	Sans huile
Tension nominale	36 V - 40 V c.c. max.
Dimensions (L x P x H)	302 mm x 434 mm x 382 mm
Poids net	11,6 - 12,2 kg

- Étant donné l'évolution constante de notre programme de recherche et de développement, les spécifications contenues dans ce manuel sont sujettes à modification sans préavis.
- Les spécifications et la batterie peuvent être différentes suivant les pays.

Batterie et chargeur applicables

Batterie	BL4020 / BL4025 / BL4040* / BL4050F* * : Batterie recommandée
Chargeur	DC40RA / DC40RB / DC40RC







- Certains chargeurs et batteries répertoriés ci-dessus peuvent ne pas être disponibles selon la région où vous résidez.

⚠ AVERTISSEMENT : N'utilisez que les batteries et les chargeurs Makita répertoriés ci-dessus.
L'utilisation d'autres batteries et chargeurs peut provoquer des blessures et/ou un incendie.

NOTE : La batterie et le chargeur ne sont pas inclus.

Symboles

Vous trouverez ci-dessous les symboles susceptibles d'être utilisés pour l'appareil. Veuillez à comprendre leur signification avant toute utilisation.

	Lire le mode d'emploi.
	Veuillez être prudent et rester attentif.
	Risque d'électrocution. Attention : avant toute intervention sur le compresseur, il est impératif de retirer la batterie.
	Risque de températures élevées. Attention : certaines pièces du compresseur peuvent atteindre des températures élevées.
	Risque de démarrage intempestif. Attention, le compresseur peut démarrer automatiquement en cas de panne de courant et de réinitialisation ultérieure.
	Portez des lunettes de sécurité.



Portez un dispositif de protection auditive.



Pour les pays européens uniquement
En raison de la présence de composants dangereux dans l'équipement, les déchets d'équipements électriques et électroniques, les accumulateurs et les batteries peuvent avoir un impact négatif sur l'environnement et la santé humaine.

Ne jetez pas les appareils électriques et électroniques ou les batteries avec les ordures ménagères !

Conformément à la directive européenne relative aux déchets d'équipements électriques et électroniques et aux déchets d'accumulateurs et de batteries, ainsi qu'à son adaptation à la législation nationale, les déchets d'équipements électriques, les batteries et les accumulateurs doivent être collectés séparément et déposés dans un point de collecte distinct pour déchets urbains, conformément aux réglementations en matière de protection de l'environnement.

Cela est indiqué par le symbole de la poubelle à roulettes barrée sur l'équipement.



Niveau de puissance sonore garanti selon la directive européenne sur le bruit dans l'environnement.

Niveau de puissance sonore garanti selon la directive UKCA sur le bruit dans l'environnement.



Niveau de puissance sonore selon la réglementation australienne NSW sur le contrôle du bruit

Bruit

Niveau de bruit pondéré A typique, déterminé selon EN ISO 3744: 2010 :

Niveau de pression sonore (L_{pA}) : 68 dB (A)

Incertitude (K) : 2,5 dB (A)

Le niveau de bruit en fonctionnement peut dépasser 80 dB (A).

NOTE : La ou les valeurs d'émission de bruit déclarées ont été mesurées conformément à la méthode de test standard et peuvent être utilisées pour comparer les outils entre eux.

NOTE : La ou les valeurs d'émission de bruit déclarées peuvent aussi être utilisées pour l'évaluation préliminaire de l'exposition.

⚠ AVERTISSEMENT : Portez un serre-tête antibruit.

⚠ AVERTISSEMENT : L'émission de bruit lors de l'usage réel de l'outil électrique peut être différente de la ou des valeurs déclarées, suivant la façon dont l'outil est utilisé, particulièrement selon le type de pièce usinée.

⚠ AVERTISSEMENT : Les mesures de sécurité à prendre pour protéger l'utilisateur doivent être basées sur une estimation de l'exposition dans des conditions réelles d'utilisation (en tenant compte de toutes les composantes du cycle d'utilisation, comme par exemple le moment de sa mise hors tension, lorsqu'il tourne à vide et le moment de son déclenchement).

Déclaration de conformité

Pour les pays européens uniquement

La déclaration de conformité est fournie en Annexe A à ce mode d'emploi.

CONSIGNES DE SÉCURITÉ IMPORTANTES

CONSERVEZ CES INSTRUCTIONS.

⚠ AVERTISSEMENT :

- **UN ENTRETIEN OU UNE UTILISATION INCORRECT(E) DE CE PRODUIT PEUT ENTRAÎNER DES BLESSURES GRAVES ET DES DOMMAGES MATÉRIELS.**
- **LISEZ ET COMPRENEZ TOUS LES AVERTISSEMENTS ET INSTRUCTIONS D'UTILISATION AVANT D'UTILISER CET ÉQUIPEMENT.**
- **Conservez ce mode d'emploi à titre de référence et d'instructions pour les autres. Lorsque vous prêtez le compresseur et les outils pneumatiques, prêtez-les uniquement à des personnes qui se sont avérées expérimentées et remettez-leur aussi le mode d'emploi.**
- **Les opérateurs novices ou inexpérimentés doivent être formés aux opérations. Ne laissez jamais les enfants ou les personnes qui ne sont pas familiarisées avec ces instructions utiliser le compresseur et les outils pneumatiques.**

⚠ AVERTISSEMENT :

Sécurité de l'aire de travail

- **Maintenez votre aire de travail ordonnée et bien éclairée. Les aires de travail en désordre et mal éclairées sont propices aux accidents.**
- **N'utilisez pas le compresseur dans un environnement explosif, par exemple en présence de liquides, gaz ou poussières inflammables. Le compresseur produit des étincelles qui peuvent enflammer la poussière ou les émanations.**
- **Tenez à distance badauds, enfants et visiteurs pendant que vous utilisez un outil pneumatique. Une distraction peut vous faire perdre le contrôle. Protégez les personnes se trouvant dans l'aire de travail des débris tels que les éclats et les étincelles. Prévoyez des barrières ou des écrans au besoin. Les enfants ne doivent jamais être admis dans l'aire de travail.**
- **La température ambiante adéquate est comprise entre +5 °C et +30 °C. (0 °C à +40 °C au maximum)**

⚠ AVERTISSEMENT :

Risque de fonctionnement dangereux

CONSÉQUENCES POSSIBLES

Un fonctionnement dangereux du compresseur peut entraîner des blessures graves pour vous ou autrui.

PRÉVENTION

- Lisez et comprenez toutes les instructions et tous les avertissements de ce manuel.
- Familiarisez-vous avec le fonctionnement et les commandes du compresseur.
- Éloignez les personnes, animaux et obstacles de la zone d'utilisation.
- Tenez en permanence les enfants à l'écart du compresseur.
- N'utilisez pas le produit si vous êtes fatigué ou sous l'emprise de drogues, de médicaments ou d'alcool. Restez vigilant en tout temps. Une distraction peut vous faire perdre le contrôle.
- Ne neutralisez jamais les fonctions de sécurité de ce produit.
- Équipez la zone d'utilisation d'un extincteur.
- N'utilisez pas la machine si des pièces sont manquantes, cassées ou non autorisées.
- Avant de l'utiliser, vérifiez toujours la sécurité du compresseur. En cas de mauvais alignement ou de grippage des pièces mobiles, de rupture de pièce ou d'une autre défaillance fonctionnelle, faites réparer le compresseur avant utilisation. De nombreux accidents sont dus à des produits mal entretenus.

AVERTISSEMENT :

Risque d'éclatement du réservoir d'air



CONSÉQUENCES POSSIBLES

Les conditions suivantes peuvent entraîner un affaiblissement du réservoir et DÉCLENCHER UNE EXPLOSION VIOLENTE DU RÉSERVOIR, PROVOQUANT DES BLESSURES GRAVES POUR VOUS OU D'AUTRES PERSONNES :

- Vidange incorrecte de l'eau condensée du réservoir, ce qui provoque la corrosion et l'amincissement de la paroi du réservoir.
- Modifications ou tentatives de réparation du réservoir.
- Modifications non autorisées du pressostat, de la soupape de sécurité ou de tout autre composant contrôlant la pression du réservoir.

PRÉVENTION

- Vidangez le réservoir d'air tous les jours ou après chaque utilisation. Si le réservoir d'air présente une fuite, remplacez-le immédiatement par un réservoir neuf ou remplacez le compresseur entier.
- Ne percez pas, ne soudez pas, ni ne modifiez autrement le réservoir d'air sous peine de l'affaiblir. Le réservoir peut se rompre ou exploser. Remplacez-le par un réservoir d'air neuf.
- Suivez les recommandations du fabricant de l'équipement et ne dépassez jamais la pression nominale maximale autorisée des pièces supplémentaires. N'utilisez jamais le compresseur pour gonfler de petits objets à basse pression tels que des jouets pour enfants, des ballons de football, des ballons de basket-ball, etc.

AVERTISSEMENT :

Risque d'éclatement des pièces supplémentaires et des accessoires



CONSÉQUENCES POSSIBLES

- Le dépassement de la pression nominale des outils pneumatiques, des pistolets pulvérisateurs, des accessoires pneumatiques, des pneus ET d'autres objets gonflables peut les faire exploser ou voler en éclats et entraîner des blessures graves pour vous et d'autres personnes.
- Respectez toujours toutes les règles de sécurité recommandées par le fabricant de votre outil pneumatique, en plus de toutes les règles de sécurité pour le compresseur. Le respect de cette règle réduit le risque de blessures graves.

AVERTISSEMENT :

Risque lors du gonflage des pneus

CONSÉQUENCES POSSIBLES

Un gonflage excessif des pneus peut entraîner des blessures graves et des dommages matériels.

PRÉVENTION

- Vérifiez la pression des pneus avant chaque utilisation à l'aide d'un manomètre pour pneu. Lors du gonflage des pneus, confirmez la pression de gonflage correcte inscrite sur le flanc du pneu.

NOTE : L'équipement utilisé pour le gonflage des pneus, comme les réservoirs d'air et les compresseurs, peut gonfler des petits pneus ou des articles similaires très rapidement. Ajustez l'alimentation en air de manière à ce qu'elle soit inférieure ou égale à la pression nominale des pneus. Pour éviter un gonflage excessif, fournissez l'air petit à petit et vérifiez fréquemment la pression d'air du pneu au moyen d'un manomètre pour pneu.

AVERTISSEMENT :

Risque d'électrocution



CONSÉQUENCES POSSIBLES

Votre compresseur fonctionne à l'électricité. Comme tout autre appareil électrique, s'il n'est pas utilisé correctement, il peut provoquer une électrocution.

PRÉVENTION

- Tout câblage électrique ou toute réparation nécessaire à ce produit doit être effectué(e) par un personnel de maintenance qualifié ou un électricien agréé, conformément aux codes électriques nationaux et locaux.
- Ne faites jamais fonctionner le compresseur à l'extérieur sous la pluie ou dans un environnement humide.

- Ne faites jamais fonctionner le compresseur avec des carters de protection ou des couvercles endommagés ou déposés.
- Pour réduire le risque d'électrocution, ne l'exposez pas à la pluie. Rangez-le à l'intérieur.
- N'exposez pas le compresseur à la pluie ou à l'humidité. Le risque d'électrocution augmente si de l'eau pénètre dans le compresseur.
- Évitez tout contact physique avec des surfaces reliées à la terre ou à la masse, tels que tuyaux, radiateurs, cuisinières électriques et réfrigérateurs. Le risque d'électrocution augmente si votre corps est relié à la terre ou à la masse.

AVERTISSEMENT :

Risque d'explosion ou d'incendie



CONSÉQUENCES POSSIBLES

Il est normal que les contacts électriques dans le moteur et le pressostat fassent des étincelles, chaque fois que le compresseur démarre ou s'arrête. Ne faites jamais fonctionner le compresseur en présence de vapeurs inflammables. Cela peut entraîner des blessures graves à vous-mêmes ou à d'autres personnes.

PRÉVENTION

- Faites toujours fonctionner le compresseur dans un endroit bien aéré, exempt de vapeurs d'essence ou de solvant.
- N'utilisez pas de liquide inflammable dans un espace confiné.
- Aérez toujours la zone de pulvérisation.
- Ne fumez pas pendant la pulvérisation ni ne pulvérisez en direction d'un endroit où une étincelle ou une flamme est générée.
- Tenez autant que possible les compresseurs à l'écart de la zone de pulvérisation, laissez une distance d'au moins 6,1 m entre la zone de pulvérisation et tous les matériaux inflammables.
- Stockez les matériaux inflammables en lieu sûr, à l'écart du compresseur.

AVERTISSEMENT :

Risque d'inhalation



CONSÉQUENCES POSSIBLES

- L'air comprimé de votre compresseur ne peut être inhalé sans danger. Le flux d'air peut contenir du monoxyde de carbone ou d'autres vapeurs, ou des particules provenant du réservoir ou d'autres composants.
- Les matériaux pulvérisés tels que les peintures, solvants pour peinture, décapants de peinture, insecticides, désherbants, etc. contiennent des vapeurs et des poisons nocifs.

- Inhaler la vapeur du compresseur ou des matériaux pulvérisés peut entraîner des blessures graves.

PRÉVENTION

- N'inhaliez jamais l'air du compresseur, directement ou à partir d'un appareil respiratoire connecté au compresseur.
- Travaillez dans une zone pourvue d'une bonne ventilation naturelle traversante.
- Lisez et suivez les consignes de sécurité figurant sur l'étiquette ou la fiche de données de sécurité du matériau que vous pulvérisez. Utilisez un respirateur approuvé conçu pour être utilisé avec votre application spécifique.
- Ne transportez pas le compresseur pendant que vous peignez.

AVERTISSEMENT :

Risque lié au bruit

- Portez des protège-tympons pour protéger vos oreilles contre le bruit d'échappement et le bruit pendant le fonctionnement.

AVERTISSEMENT :

Risque lié à l'air comprimé



CONSÉQUENCES POSSIBLES

Le flux d'air comprimé peut endommager les tissus mous et propulser des saletés, des éclats, des particules non adhérentes et de petits objets à grande vitesse, ce qui peut entraîner des dommages matériels ou corporels.

PRÉVENTION

- Portez toujours des lunettes de sécurité homologuées avec protections latérales lors de l'utilisation ou de l'entretien du compresseur.
- Ne dirigez jamais un gicleur ou un pulvérisateur vers une partie du corps ou vers d'autres personnes ou des animaux.
- Éteignez toujours le compresseur et abaissez la pression de la conduite d'air avant de procéder à l'entretien, à la fixation d'outils ou d'accessoires.

AVERTISSEMENT :

Risque lié aux pièces mobiles



CONSÉQUENCES POSSIBLES

Le compresseur se met automatiquement en marche lorsque le commutateur Marche/Auto-Arrêt est en position Marche/Auto. Si vous tentez de réparer ou d'effectuer la maintenance du compresseur alors qu'il fonctionne ou qu'il est branché, vous risquez de vous exposer à des pièces mobiles. Ces pièces mobiles peuvent provoquer des blessures graves.

PRÉVENTION

- Mettez toujours le commutateur Marche/Auto-Arrêt sur Arrêt et retirez la batterie. Ensuite, évacuez l'air sous pression du réservoir et des pièces supplémentaires avant toute tentative de maintenance ou de réparation.
- Ne faites jamais fonctionner le compresseur avec des carters de protection ou des couvercles endommagés ou déposés.
- Maintenez cheveux, vêtements et gants à l'écart des pièces mobiles. Les pièces mobiles peuvent happer les vêtements amples, les bijoux ou les cheveux longs.
- Les bouches d'aération peuvent recouvrir les pièces mobiles et doivent être aussi évitées.

⚠ AVERTISSEMENT :

Risque de brûlure

- **Ne faites pas fonctionner le compresseur portable avec les portes ou les enceintes ouvertes !**
- **N'ouvrez pas le robinet avant que le tuyau d'air ne soit fixé !**



CONSÉQUENCES POSSIBLES

Tout contact avec des pièces chaudes telles que la tête du compresseur ou les tubes de sortie peut provoquer de graves brûlures cutanées.

PRÉVENTION

- Ne touchez jamais les composants chauds pendant ou immédiatement après le fonctionnement du compresseur. Ne contournez pas les gaines de protection et ne tentez pas d'effectuer la maintenance tant que le compresseur n'a pas refroidi.
- Tenez toujours la poignée lorsque vous déplacez ou transportez le compresseur.
- Lors de l'utilisation du compresseur et dans l'heure qui suit son utilisation, ne touchez pas les pièces chauffées telles que le cylindre, la tête de cylindre et le tuyau d'échappement. Ces pièces deviennent chaudes et peuvent provoquer des brûlures.

⚠ AVERTISSEMENT :

Transport

- **Tenez toujours la poignée lorsque vous manipulez, soulevez, déplacez ou transportez le compresseur. N'essayez pas de tirer ou de transporter le compresseur par son tuyau. Cela pourrait endommager le compresseur et/ou le tuyau.**
- **Portez toujours le compresseur dans le bon sens. Transporter et soulever le compresseur dans le mauvais sens peut l'endommager.**
- **Le niveau maximum pendant la traction est d'au moins 30°.**
- **N'utilisez pas de véhicules pour la traction.**
- **Ne placez pas le compresseur sous un service inflammable, explosif ou érosif.**

- **Pour éviter les démarrages intempestifs :**
 - **ne transportez pas le compresseur sur une longue distance ;**
 - **ne transportez pas le compresseur avec son réservoir d'air rempli d'air comprimé ; et**
 - **ne le placez pas dans des situations potentiellement dangereuses, comme dans un véhicule, sur une échelle ou un échafaudage.**

Sécurité électrique et sécurité des batteries

1. **Évitez les environnements dangereux. N'utilisez pas l'outil dans un endroit humide, ni ne l'exposez à la pluie.** Le risque d'électrocution augmente si de l'eau pénètre dans l'outil.
2. **Évitez les démarrages intempestifs. Assurez-vous que l'interrupteur est en position d'arrêt avant de connecter la batterie, de ramasser ou de transporter la machine.** Transporter la machine en ayant le doigt sur l'interrupteur ou l'allumer alors que l'interrupteur est en position de marche est source d'accidents.
3. **Débranchez la batterie de la machine avant de procéder à des réglages, de changer d'accessoires ou de ranger la machine.** Ces mesures de sécurité préventives réduiront les risques de démarrage accidentel de la machine.
4. **Rechargez la batterie uniquement avec le chargeur spécifié par le fabricant.** Un chargeur qui est adapté à un type spécifique de batterie peut présenter un risque d'incendie s'il est utilisé avec un autre type de batterie.
5. **Utilisez une machine uniquement avec la batterie spécifiquement indiquée.** L'utilisation de toute autre batterie peut présenter un risque de blessure et d'incendie.
6. **Lorsque vous n'utilisez pas la batterie, tenez-la à l'écart des objets métalliques, comme des trombones, pièces de monnaie, clés, clous, vis ou autres petits objets métalliques, susceptibles de créer une connexion entre deux bornes.** Court-circuiter les bornes d'une batterie entre elles peut provoquer des brûlures ou un incendie.
7. **Dans des conditions d'utilisation inadéquates, il peut y avoir une fuite de l'électrolyte de la batterie. Le cas échéant, évitez tout contact avec ce liquide. En cas de contact accidentel, rincez à l'eau. Si le liquide entre en contact avec les yeux, consultez un médecin.** Le liquide s'échappant de la batterie peut provoquer une irritation ou des brûlures.
8. **N'utilisez pas une batterie ou une machine endommagée ou modifiée. Une batterie endommagée ou modifiée peut avoir un comportement imprévisible susceptible d'entraîner un incendie, une explosion ou des blessures.**
9. **N'exposez pas la batterie ou la machine au feu ou à une température excessive. L'exposition au feu ou à une température supérieure à 130 °C peut provoquer une explosion.**

10. **Respectez toutes les instructions de charge et ne chargez pas la batterie ou la machine en dehors de la plage de température indiquée dans les instructions.** Une charge incorrecte ou à une température en dehors de la plage indiquée peut endommager la batterie et augmenter le risque d'incendie.
11. **Confiez la réparation à un réparateur qualifié qui n'utilise que des pièces de rechange identiques.** La sécurité du produit sera ainsi préservée.
12. **Ne modifiez pas et n'essayez pas de réparer la machine ou la batterie sauf comme indiqué dans les instructions d'utilisation et d'entretien.**

Consignes de sécurité importantes pour la batterie

1. **Avant d'utiliser la batterie, lisez toutes les instructions et précautions relatives (1) au chargeur de batterie, (2) à la batterie, et (3) au produit utilisant la batterie.**
2. **Ne désassemblez pas et ne modifiez pas la batterie.** Cela pourrait entraîner un incendie, une chaleur excessive ou une explosion.
3. **Cessez immédiatement l'utilisation si le temps de fonctionnement devient excessivement court.** Il y a risque de surchauffe, de brûlures, voire d'explosion.
4. **Si l'électrolyte pénètre dans vos yeux, rincez-les à l'eau claire et consultez immédiatement un médecin.** Il y a risque de perte de la vue.
5. **Ne court-circuitez pas la batterie :**
 - (1) **Ne touchez les bornes avec aucun matériau conducteur.**
 - (2) **Évitez de ranger la batterie dans un conteneur avec d'autres objets métalliques, par exemple des clous, des pièces de monnaie, etc.**
 - (3) **N'exposez pas la batterie à l'eau ou à la pluie.**

Un court-circuit de la batterie peut provoquer une intensité de courant élevée, une surchauffe, parfois des brûlures et même une panne.
6. **La température de fonctionnement de cette batterie est comprise entre 0 °C et 40 °C.**
7. **Ne rangez pas la batterie dans un endroit où la température risque d'atteindre -20 °C ou moins, ou bien 40 °C ou plus.**
8. **Ne rangez ni n'utilisez l'outil et la batterie dans un endroit où la température risque d'atteindre ou de dépasser 50 °C.**
9. **Ne jetez pas la batterie au feu même si elle est sérieusement endommagée ou complètement épuisée.** La batterie peut exploser au contact du feu.
10. **Abstenez-vous de clouer, couper, écraser, jeter, laisser tomber la batterie, ou de la heurter contre un objet dur.** Cela pourrait entraîner un incendie, une chaleur excessive ou une explosion.
11. **N'utilisez pas la batterie si elle est endommagée.**
12. **Les batteries au lithium-ion contenues sont soumises aux exigences de la législation sur les marchandises dangereuses.**

Lors du transport commercial par des tiers parties ou des transitaires par exemple, des exigences spécifiques en matière d'étiquetage et d'emballage doivent être respectées.

Pour la préparation de l'article expédié, il est nécessaire de consulter un expert en matériau dangereux. Veuillez également respecter les réglementations nationales susceptibles d'être plus détaillées.

Recouvrez les contacts exposés avec du ruban adhésif ou du ruban de masquage et emballez la batterie de telle sorte qu'elle ne puisse pas bouger dans l'emballage.
13. **Lors de la mise au rebut de la batterie, retirez-la de l'outil et jetez-la en lieu sûr. Suivez les réglementations locales en matière de mise au rebut des batteries.**
14. **Utilisez les batteries uniquement avec les produits spécifiés par Makita.** L'insertion de batteries dans des produits non conformes peut provoquer un incendie, une chaleur excessive, une explosion ou une fuite de l'électrolyte.
15. **Lorsque vous n'utilisez pas l'outil pendant une période prolongée, la batterie doit être retirée de l'outil.**
16. **Pendant et après l'utilisation, la batterie peut chauffer, ce qui peut entraîner des brûlures, y compris en cas de température relativement basse.** Manipulez les batteries chaudes avec précaution.
17. **Ne touchez pas la borne de l'outil immédiatement après utilisation car elle peut être assez chaude pour provoquer des brûlures.**
18. **Évitez que des copeaux, de la poussière ou du sol adhèrent aux bornes, aux trous et aux rainures de la batterie.** Cela peut provoquer un échauffement, un incendie, une explosion ou un dysfonctionnement de l'outil ou de la batterie, ce qui peut entraîner des brûlures ou des blessures.
19. **À moins que l'outil prenne en charge un tel usage, n'utilisez pas la batterie à proximité de lignes électriques haute tension.** Cela pourrait entraîner un dysfonctionnement ou casser l'outil ou la batterie.
20. **Conservez la batterie hors de portée des enfants.**

CONSERVEZ CES INSTRUCTIONS.

⚠ ATTENTION : N'utilisez que des batteries Makita d'origine. L'utilisation de batteries de marque autre que Makita ou de batteries modifiées peut provoquer l'explosion des batteries, ce qui présente un risque d'incendie, de dommages matériels et corporels. Cela annulera également la garantie Makita pour l'outil et le chargeur Makita.

Conseils pour assurer la durée de vie optimale de la batterie

1. Chargez la batterie avant qu'elle ne soit complètement déchargée. Arrêtez toujours l'outil et rechargez la batterie quand vous remarquez que la puissance de l'outil diminue.
2. Ne rechargez jamais une batterie complètement chargée. La surcharge réduit la durée de service de la batterie.
3. Chargez la batterie à une température ambiante comprise entre 10 °C et 40 °C. Avant de recharger une batterie chaude, laissez-la refroidir.
4. Lorsque vous n'utilisez pas la batterie, retirez-la de l'outil ou du chargeur.
5. Rechargez la batterie si elle est restée inutilisée pendant une période prolongée (plus de six mois).

INTRODUCTION

Informations générales

Ce compresseur est équipé d'une pompe sans huile conçue pour durer et sans entretien. Le compresseur peut être utilisé pour les cloueuses et les agrafeuses pneumatiques de capacité appropriée. Un régulateur de pression d'air est fourni pour ces applications.

Utilisation prévue

Ce compresseur est conçu pour les applications professionnelles de clouage et d'agrafage de finition.

⚠️ AVERTISSEMENT : N'utilisez jamais le compresseur pour des applications autres que pour faire fonctionner une cloueuse ou une agrafeuse de capacité appropriée. L'utilisation du compresseur pour d'autres applications peut entraîner des dommages matériels et corporels.

Des convertisseurs d'air distincts combinant les fonctions de régulation de l'air et/ou d'élimination de l'humidité et de la saleté doivent être utilisés le cas échéant.

⚠️ AVERTISSEMENT : Utilisez le manomètre à titre de référence uniquement. Vérifiez la pression d'air en utilisant un appareil de mesure calibré pendant et après le gonflage d'objets.

Description des pièces

► Fig.1

1	Filtre à air (admission d'air)	2	Batterie	3	Poignée de transport	4	Commutateur Marche/Auto-Arrêt
5	Régulateur	6	Manomètre de pression de sortie	7	Sortie d'air (Rc 1/4)	8	Raccord rapide (propre au pays)
9	Manomètre du réservoir	10	Soupape de sécurité	11	Robinet de purge	12	Réservoir d'air

⚠️ ATTENTION : Utilisez toujours les accessoires et pièces supplémentaires recommandés pour les produits Makita. Autrement, vous pourriez provoquer des blessures corporelles. Les accessoires et pièces supplémentaires doivent être utilisés pour l'usage auquel ils sont destinés. Si vous avez besoin d'aide, contactez votre centre de service Makita local.

Glossaire

MPa (mégapascal) : mesure de la pression métrique. 1 mégapascal équivaut à 10 bar.

Pression de conjonction : Lorsque le moteur est à l'arrêt, la pression du réservoir d'air chute à mesure que vous continuez à utiliser votre accessoire ou outil pneumatique. Lorsque la pression du réservoir chute à un certain niveau, le moteur redémarre automatiquement ; ce redémarrage est appelé « pression de conjonction ».

Pression de disjonction : Lorsque vous allumez votre compresseur, il commence à fonctionner et la pression d'air dans le réservoir d'air commence à s'accumuler. Une certaine pression s'accumule avant que le moteur ne s'arrête automatiquement, protégeant ainsi votre réservoir d'air d'une pression supérieure à sa valeur nominale de référence. La pression à laquelle le moteur s'arrête est appelée « pression de disjonction ».

Inspection à la réception

DOMMAGES : Chaque ensemble de compresseur est soigneusement testé et vérifié avant l'expédition. Une manipulation incorrecte peut entraîner des dommages lors du transport et provoquer des problèmes de fonctionnement du compresseur.

Immédiatement après son arrivée, vérifiez que l'équipement ne présente pas de dommages cachés et visibles afin d'éviter d'engager des dépenses pour corriger de tels problèmes. Cela doit être fait indépendamment des signes visibles de dommages de la caisse d'expédition. Si ce produit vous a été expédié directement, signalez tout dommage au transporteur et organisez immédiatement l'inspection des marchandises.

Emplacement du compresseur

Placez le compresseur dans un endroit propre, sec et bien aéré. Le filtre à air doit être maintenu à l'écart des obstacles qui pourraient réduire l'alimentation en air du compresseur. Le compresseur doit être placé à au moins 305 mm d'un mur ou d'autres obstacles qui pourraient perturber la circulation de l'air. La tête du compresseur et la gaine sont conçues pour permettre un refroidissement correct.

Si l'humidité est élevée, un filtre à air peut être installé sur l'adaptateur de sortie d'air pour éliminer l'excès d'humidité. Suivez les instructions fournies avec le filtre à air pour une installation correcte.

Placez le compresseur sur une surface plane de manière à ce qu'il repose fermement sur les pieds en caoutchouc.

⚠ AVERTISSEMENT : Risque de chute **CONSÉQUENCES POSSIBLES**

Le compresseur peut tomber d'une table, d'un établi ou d'un toit et être endommagé, entraînant des blessures graves, voire mortelles pour l'opérateur.

PRÉVENTION

Faites toujours fonctionner le compresseur dans une position stable et sécurisée pour éviter son déplacement accidentel. Ne faites jamais fonctionner le compresseur sur un toit ou une autre position en hauteur. Utilisez un tuyau d'air supplémentaire pour atteindre les emplacements élevés.

Température de fonctionnement

La température de fonctionnement de ce compresseur est comprise entre 0 °C et 40 °C.

⚠ ATTENTION : Ne faites jamais fonctionner le compresseur à des températures inférieures à 0 °C et supérieures à 40 °C.

Cycle de fonctionnement

Il est recommandé de faire fonctionner tous les compresseurs fabriqués par Makita selon un cycle de fonctionnement ne dépassant pas 50 %. Cela signifie qu'un compresseur qui pompe de l'air à plus de 50 % en une heure est considéré comme un usage impropre, étant donné que le compresseur est sous-dimensionné pour la demande en air requise.

Les tuyaux en plastique ou en PVC ne sont pas conçus pour être utilisés avec de l'air comprimé. Quelle que soit la pression nominale indiquée, un tuyau en plastique peut éclater en raison de la pression de l'air. Utilisez uniquement un tuyau en métal pour les conduites de distribution d'air. Si une conduite est nécessaire, utilisez un tuyau de même taille ou plus grand que la sortie du réservoir d'air. Une tuyauterie trop petite limite la circulation de l'air. Si la tuyauterie mesure plus de 30,5 m de long, utilisez la taille immédiatement supérieure. Entrez les conduites souterraines à un profondeur hors gel et évitez les poches où la condensation peut s'accumuler et geler. Exercez une pression avant de couvrir les conduites souterraines pour vous assurer que tous les raccords de tuyau ne présentent pas de fuites.

Système de protection de la batterie

Ce compresseur est doté d'un système de protection de la batterie. Ce système coupe automatiquement l'alimentation vers le moteur pour prolonger la durée de vie du compresseur et de la batterie. Si le compresseur/la batterie se trouve dans l'une des situations suivantes, le compresseur cessera automatiquement de fonctionner :

Surcharge

Le compresseur/la batterie est utilisé(e) de telle manière qu'il(elle) consomme un courant anormalement élevé. Dans cette situation, éteignez le compresseur et arrêtez la tâche ayant provoqué la surcharge du compresseur. Puis rallumez le compresseur pour reprendre la tâche.

Si le compresseur ne démarre pas, c'est que la batterie a surchauffé. Dans ce cas, laissez la batterie refroidir avant de rallumer le compresseur.

Faible tension de la batterie

La capacité restante de la batterie est trop faible et le compresseur ne fonctionne pas. Si vous allumez l'outil, le moteur redémarre, mais s'arrête rapidement. Le cas échéant, retirez et rechargez la batterie.

Protections contre d'autres causes

Le système de protection est également conçu pour d'autres causes qui pourraient endommager le compresseur et lui permet de s'arrêter automatiquement. Suivez toutes les étapes ci-dessous pour éliminer les causes, lorsque le compresseur a été arrêté provisoirement ou a cessé de fonctionner.

1. Éteignez le compresseur, puis rallumez-le pour le redémarrer.
2. Chargez la batterie ou remplacez-la par une batterie rechargée.
3. Laissez le compresseur et la batterie refroidir.

En l'absence d'amélioration après avoir rétabli le système de protection, contactez votre centre de service Makita local.

UTILISATION

Insertion ou retrait de la batterie

⚠ ATTENTION : Éteignez toujours l'outil avant de mettre en place ou de retirer la batterie.

⚠ ATTENTION : Tenez fermement l'outil et la batterie lors de la mise en place ou du retrait de la batterie. Si vous ne tenez pas fermement l'outil et la batterie, ils peuvent vous glisser des mains, et s'abîmer ou vous blesser.

► Fig.2: 1. Indicateur rouge 2. Bouton 3. Batterie

Pour retirer la batterie, faites-la glisser hors de l'outil tout en faisant glisser le bouton à l'avant de la batterie.

Pour mettre la batterie en place, alignez la languette de la batterie avec la rainure du compartiment puis insérez la batterie. Insérez-la entièrement jusqu'à entendre un léger dé clic indiquant qu'elle est bien en place. Si vous pouvez voir l'indicateur rouge comme illustré sur la figure, c'est qu'elle n'est pas bien verrouillée.

⚠ ATTENTION : Insérez toujours complètement la batterie jusqu'à ce que l'indicateur rouge ne soit plus visible. Sinon, elle pourrait tomber accidentellement de l'outil, au risque de vous blesser ou de blesser quelqu'un se trouvant près de vous.

⚠ ATTENTION : N'insérez pas la batterie de force. Si elle ne glisse pas facilement, c'est que vous ne l'insérez pas correctement.

Indication de la charge restante de la batterie

Appuyez sur le bouton de vérification sur la batterie pour indiquer la charge restante de la batterie. Les témoins s'allument pendant quelques secondes.

► Fig.3: 1. Témoins 2. Bouton de vérification

Témoins			Charge restante
Allumé	Éteint	Clignotant	
■	□	◻	75 % à 100 %
■	■	■	
■	■	□	
■	■	□	
■	□	□	50 % à 75 %
■	□	□	25 % à 50 %
■	□	□	0 % à 25 %
◻	□	□	Chargez la batterie.
■	■	□	Anomalie possible de la batterie.
□	□	■	

NOTE : Selon les conditions d'utilisation et la température ambiante, l'indication peut être légèrement différente de la capacité réelle.

NOTE : Le premier témoin (complètement à gauche) clignotera pendant le fonctionnement du système de protection de la batterie.

Description du fonctionnement

⚠ AVERTISSEMENT : Risque lié au bruit

- Portez des protège-tympons pour protéger vos oreilles contre le bruit d'échappement et le bruit pendant le fonctionnement.

Robinet de purge :

Le robinet de purge est situé au fond du réservoir d'air et sert à vidanger la condensation à la fin de chaque utilisation.

Système d'arrêt automatique :

Si le compresseur s'arrête automatiquement avant d'atteindre sa pression de coupure normale :

1. Placez le commutateur Marche/Auto-Arrêt sur la position « Arrêt ».
2. Retirez la batterie.
3. Patientez jusqu'à ce que le compresseur refroidisse (environ 10 minutes).
4. Mettez la batterie en place.
5. Placez le commutateur Marche/Auto-Arrêt sur la position « Marche/Auto ».

Commutateur MARCHE/AUTO-ARRÊT :

Placez ce commutateur sur la position Marche (I) pour alimenter automatiquement le pressostat et sur la position Arrêt (0) pour couper l'alimentation lorsque vous n'utilisez plus le compresseur ou lorsqu'il est laissé sans surveillance.

⚠ AVERTISSEMENT : Placez toujours sur Arrêt (0) le commutateur Marche/Auto-Arrêt lorsque l'outil n'est pas utilisé.

⚠ ATTENTION : Lorsque vous transportez l'outil, placez le commutateur Marche/Auto-Arrêt sur la position Arrêt (0).

Filtre à air (admission d'air) :

Maintenez toujours le filtre à air propre. Ne faites pas fonctionner le compresseur avec le filtre à air déposé. Le compresseur ne fonctionne pas au maximum de sa capacité si le filtre à air est sale. Avant d'utiliser le compresseur, vérifiez toujours que le filtre à air est propre. Si ce n'est pas le cas, nettoyez le filtre à air ou remplacez l'élément filtrant.

Pompe du compresseur :

Pour comprimer l'air, le piston se déplace de haut en bas dans le cylindre. Sur la course descendante, l'air est aspiré dans la soupape d'admission d'air. La soupape d'échappement reste fermée.

Lors de la course ascendante du piston, l'air est comprimé. La soupape d'admission se ferme, et l'air comprimé est expulsé par la soupape d'échappement, par le tube de sortie, par le clapet anti-retour et dans le réservoir d'air. L'air utilisable n'est pas disponible tant que le compresseur n'a pas augmenté la pression du réservoir d'air au-dessus de celle requise à la sortie d'air.

Clapet anti-retour :

Lorsque le compresseur fonctionne, le clapet anti-retour est « ouvert », ce qui permet à l'air comprimé d'entrer dans le réservoir d'air.

Lorsque le compresseur atteint la pression de « disjonction », le clapet anti-retour se « ferme », permettant à la pression d'air de rester dans le réservoir d'air.

Pressostat :

Le pressostat démarre automatiquement le moteur lorsque la pression du réservoir d'air chute à la pression de « conjonction » réglée en usine. Il arrête le moteur lorsque la pression du réservoir d'air atteint la pression de « disjonction » réglée en usine.

Soupape de sécurité :

Si le pressostat n'arrête pas le compresseur à son réglage de pression de « disjonction », la soupape de sécurité empêche une pression élevée en « jaillissant » à sa pression réglée en usine, laquelle est légèrement supérieure à la pression de « disjonction » du pressostat.

Manomètre de pression de sortie :

Le manomètre de pression de sortie indique la pression d'air disponible sur le côté sortie du régulateur. Cette pression est contrôlée par le régulateur et est toujours inférieure ou égale à la pression du réservoir.

Manomètre du réservoir :

Le manomètre du réservoir indique la pression d'air dans le réservoir.

Régulateur :

La pression d'air provenant du réservoir d'air est contrôlée par le bouton du régulateur. Tournez le bouton dans le sens des aiguilles d'une montre pour augmenter la pression et dans le sens inverse des aiguilles d'une montre pour la diminuer. Pour éviter un réajustement mineur après une modification du réglage de pression, approchez toujours la pression souhaitée depuis une pression inférieure. En passant d'un réglage supérieur à un réglage inférieur, réduisez d'abord à une certaine pression inférieure à la pression souhaitée. En fonction des besoins en air de chaque accessoire particulier, il peut être nécessaire de régler la pression d'air régulée de sortie pendant que vous utilisez l'accessoire.

Sortie d'air :

Pour les outils pneumatiques à pression constante, utilisez la pression de sortie max. : 0,93 MPa (9,3 bar). Si vous utilisez un raccord rapide en vente dans le commerce, installez-le sur la sortie d'air au moyen des deux clés, comme illustré sur la figure.

► Fig.4: 1. Sortie d'air 2. Raccord rapide 3. Clé

NOTE : Si le raccord rapide n'a pas de méthode d'étanchéité à l'air, nous vous recommandons d'appliquer une mesure adéquate, comme un ruban d'étanchéité.

Liste de contrôle quotidien du démarrage

⚠AVERTISSEMENT : N'utilisez pas l'outil électrique s'il est impossible de l'allumer ou de l'éteindre avec l'interrupteur. Un outil électrique ne pouvant être contrôlé par l'interrupteur représente un danger et doit être réparé.

Connexion des tuyaux

⚠AVERTISSEMENT : Risque de fonctionnement dangereux

- Tenez fermement en main le tuyau lors de l'installation pour éviter un coup de fouet. La perte de contrôle du tuyau peut entraîner des dommages corporels et matériels.
- Respectez toujours toutes les règles de sécurité recommandées par le fabricant des tuyaux, connecteurs, outils pneumatiques et accessoires, en plus de toutes les règles de sécurité pour le compresseur. Le respect de cette règle réduit le risque de blessures graves.

1. Avant de fixer le tuyau d'air ou les accessoires, assurez-vous que le levier du commutateur Marche/Auto-Arrêt est sur « Arrêt », que la batterie est retirée et que le régulateur d'air ou la soupape d'arrêt est fermé(e).
2. Fixez le tuyau et les accessoires. Une pression d'air excessive présente un risque d'éclatement dangereux. Vérifiez la pression nominale maximale du fabricant pour les outils pneumatiques et les accessoires. La pression de sortie du régulateur ne doit jamais dépasser la pression nominale maximale.

REMARQUE : Des pressions d'air supérieures à 0,7 MPa (7 bar) sont recommandées. Les tuyaux de distribution doivent être équipés d'un cordon de sécurité comme un câble métallique.

3. Installez la batterie et placez le commutateur Marche/Auto-Arrêt sur « Marche/Auto » et laissez la pression s'accumuler dans le réservoir. Le moteur s'arrête lorsque la pression du réservoir atteint la pression de « disjonction ».
4. Ouvrez le régulateur en le tournant dans le sens des aiguilles d'une montre. Ajustez le régulateur sur le réglage de pression correct. Votre compresseur est prêt à être utilisé.
5. Faites toujours fonctionner le compresseur dans un endroit bien aéré, exempt de vapeurs d'essence ou d'autre solvant. N'utilisez pas le compresseur près de la zone de pulvérisation.

Une fois terminé :

Déconnexion des tuyaux

⚠️ AVERTISSEMENT : Risque de fonctionnement dangereux

- Tenez fermement en main le tuyau lors de la déconnexion pour éviter un coup de fouet. La perte de contrôle du tuyau peut entraîner des dommages corporels et matériels.
- Les réservoirs d'air contiennent de l'air sous haute pression. Éloignez le visage et d'autres parties du corps de la sortie de vidange. Portez toujours des lunettes de sécurité homologuées avec protections latérales lors de la vidange, car des débris peuvent être projetés sur votre visage.

1. Réglez le commutateur Marche/Auto-Arrêt sur « Arrêt » et retirez la batterie.
2. Tournez le régulateur dans le sens inverse des aiguilles d'une montre pour régler la pression de sortie à zéro.
3. Retirez l'outil pneumatique ou l'accessoire.
4. Ouvrez le robinet de purge situé dans la partie inférieure du réservoir d'air. La pression du réservoir doit être inférieure à 0,14 MPa (1,4 bar) lors de la vidange du réservoir d'air.
5. Inclinez le réservoir de sorte que le robinet de purge se trouve directement en-dessous et vidangez.

⚠️ AVERTISSEMENT : Risque d'explosion

Inclinez le réservoir pour vidanger.

⚠️ AVERTISSEMENT : Pour vidanger le réservoir, ouvrez lentement le robinet de purge et inclinez le compresseur pour vider l'eau accumulée. Tenez le visage et les yeux éloignés du robinet de purge.

⚠️ AVERTISSEMENT : L'EAU SE CONDENSERA DANS LE RÉSERVOIR D'AIR. SI ELLE N'EST PAS ÉVACUÉE, L'EAU CORRODERA ET AFFAIBLIRA LE RÉSERVOIR D'AIR, QUI POURRAIT SE ROMPRE.

REMARQUE : Risque de dégât matériel
Vidangez toujours l'eau du réservoir d'air. L'eau peut contenir de l'huile et de la rouille, ce qui peut provoquer des taches.

NOTE : Si le robinet de purge est bouché, relâchez toute la pression d'air. Le robinet peut alors être retiré, nettoyé, puis réinstallé.

NOTE : L'air comprimé génère des condensats qui s'accumulent dans le réservoir, le filtre ou d'autres pièces. Les condensats contiennent de l'huile lubrifiante et/ou des substances qui peuvent être réglementées. Suivez les réglementations de votre région lors de la mise au rebut des condensats.

6. Une fois l'eau vidangée, fermez le robinet de purge. Le compresseur peut maintenant être rangé.

⚠️ AVERTISSEMENT : Vidangez correctement le réservoir d'air. Une vidange incorrecte du réservoir d'air peut entraîner la corrosion et un éclatement potentiel du réservoir. L'éclatement du réservoir peut entraîner des dommages corporels et matériels.

ENTRETIEN

⚠️ AVERTISSEMENT : N'utilisez jamais le compresseur s'il fonctionne de manière anormale.

Si vous constatez que le compresseur fonctionne de manière inhabituelle, émet des bruits ou vibrations étranges, cessez immédiatement de l'utiliser et sollicitez sa réparation auprès d'un centre de service Makita agréé.

⚠️ AVERTISSEMENT : Utilisez uniquement des pièces de rechange Makita d'origine.

Les pièces de rechange non fabriquées par Makita peuvent annuler votre garantie et entraîner un dysfonctionnement et des blessures. Les pièces Makita d'origine sont disponibles auprès d'un revendeur agréé.

⚠️ AVERTISSEMENT : L'APPAREIL SE MET AUTOMATIQUEMENT EN MARCHÉ À SA MISE SOUS TENSION. LORS DE L'ENTRETIEN, VOUS POURRIEZ ÊTRE EXPOSÉ À DES SOURCES DE TENSION, À DE L'AIR COMPRIMÉ OU À DES PIÈCES MOBILES. VOUS POURRIEZ VOUS BLESSER. AVANT TOUT ENTRETIEN OU TOUTE RÉPARATION, ASSUREZ-VOUS QUE L'OUTIL EST ÉTEINT, LA BATTERIE RETIRÉE ET ÉVACUEZ COMPLÈTEMENT LA PRESSION D'AIR.

⚠️ ATTENTION : Assurez-vous toujours que l'outil est hors tension et que la batterie est retirée avant d'y effectuer tout travail d'inspection ou d'entretien.

REMARQUE : N'utilisez jamais d'essence, benzine, diluant, alcool ou autre produit similaire. Ces produits présentent un risque de décoloration, de déformation ou de fissuration.

Pour assurer la SÉCURITÉ et la FIABILITÉ du produit, toute réparation, tout travail d'entretien ou de réglage doivent être effectués par un centre d'entretien Makita agréé, avec des pièces de rechange Makita.

Pour garantir un fonctionnement efficace et une durée de vie plus longue du compresseur, un programme d'entretien de routine doit être préparé et suivi. La procédure suivante est destinée à un appareil dans un environnement de travail normal fonctionnant quotidiennement. Si nécessaire, le programme doit être modifié pour s'adapter aux conditions d'utilisation du compresseur. Les modifications dépendent des heures de fonctionnement et de l'environnement de travail. Les compresseurs dans un environnement extrêmement sale et/ou hostile nécessitent une plus grande fréquence de tous les contrôles d'entretien.

Routine d'entretien

1. Vidangez l'eau du réservoir d'air, des séparateurs d'humidité ou des régulateurs du filtre à air.
2. Vérifiez si vous remarquez des bruits et/ou des vibrations inhabituels.
3. Inspectez le filtre à air et remplacez-le si nécessaire.
4. Inspectez l'étanchéité des conduites d'air et des raccords et corrigez au besoin. Chaque année de fonctionnement ou si un problème est suspecté, vérifiez l'état du clapet anti-retour. Remplacez-le s'il est endommagé ou usé.

5. Conservez tous les boulons, vis et couvercles fermement fixés. Vérifiez régulièrement leur état.

⚠️ AVERTISSEMENT : Conservez tous les boulons, vis et couvercles correctement serrés. Si les vis de plaques ou de couvercles se desserrent, des dommages corporels ou matériels sont possibles.

Intervalle d'inspection et d'entretien recommandé

Inspectez et entretenez le compresseur dans la période décrite dans le tableau suivant.

Pièce	Action	Quotidien (avant/après utilisation)	Hebdomadaire	Mensuel	Trimestriel
Ensemble	Vérifier l'absence de bruit et de vibrations inhabituels.	✓	-	-	-
	Nettoyer la saleté et la poussière à l'air sec.	-	✓	-	-
Conduites d'air et raccords	Vérifier l'absence de fuite.	✓	-	-	-
Réservoir d'air	Évacuer tout l'air et vidanger la condensation dans le réservoir d'air (ouvrir le robinet de purge).	✓	-	-	-
	Vérifier l'absence de rayures, d'entailles ou de fuites.	✓	-	-	-
	Inspecter la rouille, les perforations ou toute autre imperfection qui pourrait le rendre dangereux.	-	-	-	✓
Boulons et écrous	Vérifier le serrage.	-	✓	-	-
Poignée	Essuyer l'huile et la graisse.	-	✓	-	-
Pression de disjonction	Vérifier et régler.	-	✓	-	-
Filtre à air	Nettoyer ou remplacer si nécessaire.	-	-	✓	-

Lubrification

Ce compresseur est équipé d'une pompe sans huile conçue pour durer et sans entretien.

Rangement

Avant de ranger le compresseur, veillez à effectuer les opérations suivantes :

- Consultez les sections « ENTRETIEN » et « UTILISATION » et effectuez l'entretien si nécessaire. Assurez-vous de vidanger l'eau du réservoir d'air.

- Protégez le tuyau d'air de tout dommage (par exemple, d'être piétiné ou écrasé). Rangez le compresseur dans un endroit propre et sec.

GUIDE DE DÉPANNAGE

Avant de faire une demande de réparation, effectuez d'abord vous-même une inspection. Si vous rencontrez un problème non documenté dans le mode d'emploi, n'essayez pas de démonter l'outil.

État d'anomalie	Cause probable (dysfonctionnement)	Solution
Le compresseur ne fonctionne pas.	La capacité restante de la batterie est trop faible.	Rechargez la batterie.
	Pressostat défectueux.	Demandez à votre centre de service local agréé d'effectuer la réparation.
	La pression du réservoir dépasse la pression de conjonction du pressostat.	Le compresseur s'allume lorsque la pression du réservoir chute à la pression de conjonction.
	Le système d'arrêt automatique a fonctionné.	Mettez le compresseur hors tension et retirez la batterie. Installez la batterie après avoir laissé refroidir le compresseur.
Relâchement de la soupape de sécurité	Moteur défectueux.	Demandez à votre centre de service local agréé d'effectuer la réparation.
	Pression de disjonction du pressostat trop élevée.	Demandez à votre centre de service local agréé d'effectuer la réparation.
Le système d'arrêt automatique fonctionne à plusieurs reprises.	Soupape de sécurité défectueuse.	Demandez à votre centre de service local agréé d'effectuer la réparation.
	Ventilation médiocre. La température ambiante est trop élevée.	Déplacez le compresseur dans un endroit bien aéré.
	Surcharge électrique.	Mettez le compresseur hors tension et laissez-le refroidir ; retirez et réinstallez la batterie.
Il y a une fuite d'air continue après l'arrêt du compresseur.	Moteur défectueux.	Demandez à votre centre de service local agréé d'effectuer la réparation.
	Conduites d'air et raccords desserrés.	Vérifiez toutes les connexions avec une solution d'eau et de savon et serrez-les.
	Robinet de purge desserré ou ouvert.	Serrez/fermez le robinet de purge.
Le compresseur fonctionne en continu.	Fuite d'air au niveau du clapet anti-retour.	Demandez à votre centre de service local agréé d'effectuer la réparation.
	Le filtre à air est sale.	Nettoyez le filtre à air ou remplacez l'élément filtrant.
	Conduites d'air et raccords défectueux.	Vérifiez toutes les connexions et serrez ou remplacez.
	Robinet de purge desserré ou ouvert.	Serrez/fermez le robinet de purge.
	Pressostat défectueux.	Demandez à votre centre de service local agréé d'effectuer la réparation.
	Utilisation excessive d'air.	Réduisez l'utilisation d'air. Le compresseur peut ne pas être assez grand pour les besoins de l'outil. Il est recommandé de faire fonctionner les compresseurs sur un cycle de fonctionnement inférieur ou égal à 50 %.
Pompe du compresseur défectueuse (segments de piston usés ou soupapes d'entrée/sortie cassées)	Demandez à votre centre de service local agréé d'effectuer la réparation.	

ACCESSOIRES EN OPTION

⚠ AVERTISSEMENT : Les accessoires ou pièces supplémentaires Makita qui suivent sont recommandés pour l'utilisation avec l'outil Makita spécifié dans ce manuel. L'utilisation de tout autre accessoire ou pièce supplémentaire peut entraîner de graves blessures.

⚠ AVERTISSEMENT : Utilisez l'accessoire ou la pièce supplémentaire Makita uniquement dans le but spécifié. La mauvaise utilisation d'un accessoire ou d'une pièce supplémentaire peut entraîner de graves blessures.

Pour obtenir plus de détails sur ces accessoires, contactez votre centre d'entretien local Makita.

- Tuyau d'air
- Batterie et chargeur Makita d'origine

NOTE : Il se peut que certains éléments de la liste soient compris dans l'emballage de l'outil en tant qu'accessoires standard. Ils peuvent varier d'un pays à l'autre.

TECHNISCHE DATEN

Modell:	AC001G
L/min @ 0,62 MPa (L/min @ 6,2 bar)	34 L/min
Einschaltdruck	0,72 MPa (7,2 bar)
Abschaltdruck	0,93 MPa (9,3 bar)
Maximaler Auslassdruck	0,93 MPa (9,3 bar)
Bohrung x Hub x Menge	36 mm x 30 mm x 1
Motordrehzahl	6.000 min ⁻¹
Tankgröße	7,6 L
Schmierung	Ölfrei
Nennspannung	36 V max. - 40 V Gleichstrom
Abmessungen (L x B x H)	302 mm x 434 mm x 382 mm
Nettogewicht	11,6 - 12,2 kg

- Wir behalten uns vor, Änderungen der technischen Daten im Zuge der Entwicklung und des technischen Fortschritts ohne vorherige Ankündigung vorzunehmen.
- Die technischen Daten und der Akku können von Land zu Land unterschiedlich sein.

Zutreffende Akkus und Ladegeräte

Akku	BL4020 / BL4025 / BL4040* / BL4050F* * : Empfohlener Akku
Ladegerät	DC40RA / DC40RB / DC40RC







- Einige der oben aufgelisteten Akkus und Ladegeräte sind je nach Ihrem Wohngebiet eventuell nicht erhältlich.

⚠️ WARNUNG: Verwenden Sie nur die oben aufgeführten Akkus und Ladegeräte von Makita. Bei Verwendung irgendwelcher anderer Akkus und Ladegeräte besteht Verletzungs- und/oder Brandgefahr.

HINWEIS: Der Akku und das Ladegerät sind nicht im Lieferumfang enthalten.

Symbole

Nachfolgend werden Symbole beschrieben, die für das Gerät verwendet werden können. Machen Sie sich unbedingt vor der Benutzung mit ihrer Bedeutung vertraut.

	Betriebsanleitung lesen.
	Besondere Umsicht und Aufmerksamkeit erforderlich.
	Gefahr eines Stromschlags. Vorsicht: Vor allen Arbeiten am Kompressor muss der Akku entfernt werden.
	Gefahr von hohen Temperaturen. Vorsicht: Der Kompressor enthält einige Teile, die hohe Temperaturen erreichen können.
	Gefahr einer unbeabsichtigten Inbetriebnahme. Achtung: Der Kompressor könnte bei einem Stromausfall und anschließender Rückstellung automatisch anlaufen.
	Tragen Sie eine Schutzbrille.



Einen Gehörschutz tragen.



Nur für europäische Länder
Aufgrund des Vorhandenseins gefährlicher Komponenten in der Ausrüstung können Elektro- und Elektronik-Altgeräte, Akkumulatoren und Batterien sich negativ auf die Umwelt und die menschliche Gesundheit auswirken.
Entsorgen Sie Elektro- und Elektronikgeräte oder Batterien nicht mit dem Hausmüll!
In Übereinstimmung mit der Europäischen Richtlinie über Elektro- und Elektronik-Altgeräte, Akkumulatoren und Batterien, verbrauchte Akkumulatoren und Batterien sowie ihrer Anpassung an nationales Recht sollten Elektro-Altgeräte, Batterien und Akkumulatoren gemäß den Umweltschutzbestimmungen getrennt gelagert und zu einer getrennten Sammelstelle für Siedlungsabfälle geliefert werden.
Dies wird durch das am Gerät angebrachte Symbol der durchgestrichenen Abfalltonne auf Rädern angezeigt.



Garantierter Schallleistungspegel gemäß der EU-Richtlinie über Außenlärm.
Garantierter Schallleistungspegel gemäß der UKCA-Richtlinie über Außenlärm.



Schallleistungspegel gemäß der australischen NSW-Lärmschutzverordnung

Geräusch

Typischer A-bewerteter Geräuschpegel ermittelt gemäß EN ISO 3744: 2010:

Schalldruckpegel (L_{pA}): 68 dB (A)

Messunsicherheit (K): 2,5 dB (A)

Der Geräuschpegel kann während des Betriebs 80 dB (A) überschreiten.

HINWEIS: Der (Die) angegebene(n)

Schallemissionswert(e) wurde(n) im Einklang mit der Standardprüfmethode gemessen und kann (können) für den Vergleich zwischen Werkzeugen herangezogen werden.

HINWEIS: Der (Die) angegebene(n)

Schallemissionswert(e) kann (können) auch für eine Vorbewertung des Gefährdungsgrads verwendet werden.

⚠️ WARNUNG: Einen Gehörschutz tragen.

⚠️ WARNUNG: Die Schallemission während der tatsächlichen Benutzung des Elektrowerkzeugs kann je nach der Benutzungsweise des Werkzeugs, und speziell je nach der Art des bearbeiteten Werkstücks, von dem (den) angegebenen Wert(en) abweichen.

⚠️ WARNUNG: Identifizieren Sie Sicherheitsmaßnahmen zum Schutz des Benutzers anhand einer Schätzung des Gefährdungsgrads unter den tatsächlichen Benutzungsbedingungen (unter Berücksichtigung aller Phasen des Arbeitszyklus, wie z. B. Ausschalt- und Leerlaufzeiten des Werkzeugs zusätzlich zur Betriebszeit).

Konformitätserklärung

Nur für europäische Länder

Die Konformitätserklärung ist als Anhang A in dieser Bedienungsanleitung enthalten.

WICHTIGE SICHERHEITSANWEISUNGEN

DIESE ANWEISUNGEN AUFBEWAHREN.

⚠️ WARNUNG:

- **UNSACHGEMÄSSE BEDIENUNG ODER WARTUNG DIESES PRODUKTS KANN ZU SCHWEREN VERLETZUNGEN UND SACHSCHÄDEN FÜHREN.**

- **LESEN SIE ALLE WARNHINWEISE UND BEDIENUNGSANWEISUNGEN, BEVOR SIE DIESES GERÄT BENUTZEN.**
- **Bewahren Sie diese Betriebsanleitung zum Nachschlagen und als Anleitung für andere auf. Wenn Sie den Kompressor und die Druckluftwerkzeuge verleihen, verleihen Sie sie nur an Personen, die sich als erfahren erwiesen haben, und händigen Sie auch die Betriebsanleitung mit aus.**
- **Erstmalige oder unerfahrene Bediener sollten in die Bedienung eingewiesen werden. Lassen Sie niemals Kinder oder Personen, die mit den Anweisungen nicht vertraut sind, den Kompressor und die Druckluftwerkzeuge benutzen.**

⚠️ WARNUNG:

Sicherheit im Arbeitsbereich

- **Halten Sie Ihren Arbeitsbereich sauber und gut beleuchtet. Unübersichtliche und dunkle Bereiche begünstigen Unfälle.**
- **Betreiben Sie den Kompressor nicht in explosiven Umgebungen, wie z. B. in Gegenwart von brennbaren Flüssigkeiten, Gasen oder Staub. Der Kompressor erzeugt Funken, die den Staub oder die Dämpfe entzünden können.**
- **Halten Sie Umstehende, Kinder und Besucher fern, während Sie ein Druckluftwerkzeug bedienen. Ablenkungen können dazu führen, dass Sie die Kontrolle verlieren. Schützen Sie andere Personen im Arbeitsbereich vor Fremdkörpern wie Spänen und Funken. Stellen Sie bei Bedarf Barrieren oder Abschirmungen bereit. Kinder sollten niemals in den Arbeitsbereich gelassen werden.**
- **Die geeignete Raumtemperatur beträgt +5°C bis +30°C. (0°C bis maximal +40°C)**

⚠️ WARNUNG:

Gefahr eines unsicheren Betriebs

WAS PASSIEREN KANN

Unsicherer Betrieb Ihres Luftkompressors kann zu schweren Verletzungen bei Ihnen oder anderen Personen führen.

WIE MAN ES VERHINDERN KANN

- Lesen Sie alle Anweisungen und Warnhinweise in dieser Anleitung aufmerksam durch.
- Machen Sie sich mit dem Betrieb und den Bedienelementen des Luftkompressors vertraut.
- Halten Sie den Arbeitsbereich frei von Personen, Haustieren und Hindernissen.
- Halten Sie Kinder stets vom Luftkompressor fern.
- Betreiben Sie das Produkt nicht, wenn Sie müde sind oder unter dem Einfluss von Alkohol oder Medikamenten stehen. Bleiben Sie stets wachsam. Ablenkungen können dazu führen, dass Sie die Kontrolle verlieren.
- Machen Sie niemals die Sicherheitsfunktionen dieses Produkts unwirksam.
- Rüsten Sie den Arbeitsbereich mit einem Feuerlöscher aus.

- Betreiben Sie das Gerät nicht mit fehlenden, defekten oder nicht zugelassenen Teilen.
- Vergewissern Sie sich vor der Benutzung immer, dass der Kompressor betriebs sicher ist. Wenn bewegliche Teile nicht richtig ausgerichtet sind oder Klemmen, ein Teil bricht oder eine andere Funktionsstörung auftritt, lassen Sie den Kompressor vor der Benutzung warten. Viele Unfälle werden durch schlecht gewartete Produkte verursacht.

WARNUNG:

Gefahr des Berstens des Lufttanks



WAS PASSIEREN KANN

Die folgenden Bedingungen können zu einer Schwächung des Tanks führen und eine HEFTIGE TANKEXPLOSION ZUR FOLGE HABEN, BEI DER SIE ODER ANDERE PERSONEN SCHWERE VERLETZUNGEN ERLEIDEN:

- Wenn das Kondenswasser nicht ordnungsgemäß aus dem Tank abgelassen wird, kommt es zu einer Rostbildung und Ausdünnung der Tankwand.
- Änderungen oder Reparaturversuche am Tank.
- Unerlaubte Änderungen an dem Druckschalter, Sicherheitsventil oder anderen Komponenten, die den Tankdruck steuern.

WIE MAN ES VERHINDERN KANN

- Entleeren Sie den Lufttank täglich oder nach jeder Benutzung. Falls der Lufttank ein Leck aufweist, ersetzen Sie ihn sofort durch einen neuen Tank oder tauschen Sie den gesamten Kompressor aus.
- Der Lufttank darf nicht angebohrt, geschweißt oder anderweitig verändert werden, da er dadurch geschwächt wird. Der Tank kann bersten oder explodieren. Ersetzen Sie den Lufttank durch einen neuen.
- Halten Sie sich an die Empfehlungen des Geräteherstellers und überschreiten Sie niemals die maximal zulässige Druckstufe der Anbaugeräte. Benutzen Sie den Kompressor niemals zum Aufblasen kleiner Objekte mit niedrigem Druck, wie z. B. Kinderspielzeug, Fußbälle, Basketbälle usw.

WARNUNG:

Gefahr des Berstens von Anbaugeräten und Zubehör



WAS PASSIEREN KANN

- Ein Überschreiten des zulässigen Drucks von Druckluftwerkzeugen, Spritzpistolen, druckluftbetriebenen Zubehör, Reifen UND anderen aufblasbaren Gegenständen kann dazu führen, dass diese explodieren oder auseinanderfliegen, was zu schweren Verletzungen bei Ihnen und anderen führen kann.

- Befolgen Sie stets alle vom Hersteller Ihres Druckluftwerkzeugs empfohlenen Sicherheitsvorschriften, zusätzlich zu den Sicherheitsvorschriften für den Luftkompressor. Wenn Sie diese Regel befolgen, verringern Sie die Gefahr von schweren Personenschäden.

WARNUNG:

Gefahr beim Aufpumpen von Reifen

WAS PASSIEREN KANN

Ein zu hoher Reifendruck kann zu schweren Verletzungen und Sachschäden führen.

WIE MAN ES VERHINDERN KANN

- Überprüfen Sie den Reifendruck vor jeder Benutzung mit einem Reifendruckmesser. Überprüfen Sie beim Aufpumpen der Reifen den korrekten Reifendruck, der auf der Seitenwand des Reifens angegeben ist.

HINWEIS: Geräte, die zum Aufpumpen von Reifen benutzt werden, wie Lufttanks und Kompressoren, können kleine Reifen oder Ähnliches sehr schnell aufpumpen. Stellen Sie die Luftzufuhr so ein, dass sie gleich oder niedriger als der Reifendruck ist. Um ein zu starkes Aufpumpen zu vermeiden, sollten Sie die Luft nach und nach zuführen und den Luftdruck des Reifens häufig mit einem Reifendruckmesser überprüfen.

WARNUNG:

Gefahr eines Stromschlags



WAS PASSIEREN KANN

Ihr Luftkompressor wird mit Strom betrieben. Wie jedes andere elektrisch betriebene Gerät kann es bei unsachgemäßer Benutzung einen Stromschlag verursachen.

WIE MAN ES VERHINDERN KANN

- Jegliche elektrische Verdrahtung oder Reparaturen an diesem Produkt sollten von qualifiziertem Servicepersonal oder einem lizenzierten Elektriker in Übereinstimmung mit den nationalen und örtlichen Elektrovorschriften durchgeführt werden.
- Betreiben Sie den Kompressor niemals im Freien, wenn es regnet, oder in einer feuchten Umgebung.
- Betreiben Sie den Kompressor niemals mit beschädigten oder entfernten Schutzvorrichtungen oder Abdeckungen.
- Um die Gefahr eines Stromschlags zu verringern, setzen Sie das Gerät keinem Regen aus. In Innenräumen aufbewahren.
- Setzen Sie den Kompressor keinem Regen oder nassen Bedingungen aus. Wenn Wasser in den Kompressor eindringt, erhöht sich die Gefahr eines Stromschlags.
- Vermeiden Sie Körperkontakt mit geerdeten Gegenständen, wie z. B. Rohren, Heizkörpern, Herden und Kühlschränken. Es besteht erhöhte Stromschlaggefahr, falls Ihr Körper Erdkontakt hat.

WARNUNG:

Explosions- oder Brandgefahr



WAS PASSIEREN KANN

Es ist normal, dass die elektrischen Kontakte im Motor und im Druckschalter beim Starten oder Stoppen des Kompressors Funken erzeugen. Betreiben Sie den Kompressor niemals in einer Atmosphäre, in der entflammable Dämpfe vorhanden sind. Dies kann zu schweren Verletzungen bei Ihnen oder anderen führen.

WIE MAN ES VERHINDERN KANN

- Betreiben Sie den Kompressor immer in einem gut belüfteten Bereich, der frei von Benzin- oder Lösungsmitteldämpfen ist.
- Benutzen Sie keine entflammable Flüssigkeit in einem geschlossenen Raum.
- Der Spritzbereich muss immer belüftet werden.
- Unterlassen Sie Rauchen beim Sprühen, und sprühen Sie nicht in Richtung einer Stelle, an der Funken oder Flammen entstehen.
- Halten Sie Kompressoren so weit wie möglich vom Sprühbereich entfernt, und halten Sie einen Abstand von mindestens 6,1 m zum Sprühbereich und allen brennbaren Materialien ein.
- Lagern Sie brennbare Materialien an einem sicheren Ort, entfernt vom Kompressor.

WARNUNG:

Gefahr für die Atmung



WAS PASSIEREN KANN

- Die komprimierte Luft aus Ihrem Kompressor ist nicht zum Atmen geeignet. Der Luftstrom kann Kohlenmonoxid oder andere Dämpfe oder Partikel aus dem Tank oder anderen Komponenten enthalten.
- Versprühte Materialien wie Farbe, Farblösungsmittel, Farbentferner, Insektizide, Unkrautvernichter usw. enthalten schädliche Dämpfe und Gifte.
- Das Einatmen von Dämpfen des Kompressors oder der versprühten Materialien kann zu schweren Verletzungen führen.

WIE MAN ES VERHINDERN KANN

- Atmen Sie niemals Luft aus dem Kompressor ein, weder direkt noch über ein an den Kompressor angeschlossenes Atemgerät.
- Arbeiten Sie in einem Bereich mit guter Querlüftung.
- Lesen und befolgen Sie die Sicherheitshinweise auf dem Etikett oder Sicherheitsdatenblatt des Materials, das Sie versprühen. Benutzen Sie eine zugelassene Atemschutzmaske, die für die Benutzung in Ihrer speziellen Anwendung vorgesehen ist.

- Tragen Sie den Kompressor nicht während des Lackierens.

WARNUNG:

Gefahr durch Lärm

- Tragen Sie einen Gehörschutz, um Ihre Ohren vor Abgas- und Betriebsgeräuschen zu schützen.

WARNUNG:

Gefahr durch Druckluft



WAS PASSIEREN KANN

Der Druckluftstrom kann Weichteilgewebe beschädigen und Schmutz, Späne, lose Partikel und kleine Gegenstände mit hoher Geschwindigkeit mitschleudern, was zu Sach- oder Personenschäden führen kann.

WIE MAN ES VERHINDERN KANN

- Tragen Sie immer eine zugelassene Schutzbrille mit Seitenschutz, wenn Sie den Kompressor benutzen oder warten.
- Richten Sie Düsen oder Sprühgeräte niemals auf einen Körperteil oder auf andere Menschen oder Tiere.
- Schalten Sie den Kompressor immer aus, und lassen Sie den Druck aus der Luftleitung ab, bevor Sie Wartungsarbeiten durchführen oder Werkzeuge oder Zubehörteile anbringen.

WARNUNG:

Gefahr durch bewegliche Teile



WAS PASSIEREN KANN

Der Kompressor schaltet sich automatisch ein, wenn der Ein/Auto-Aus-Schalter in der Position Ein/Auto steht. Wenn Sie versuchen, den Kompressor zu reparieren oder zu warten, während er in Betrieb oder angeschlossen ist, können Sie sich beweglichen Teilen aussetzen. Diese beweglichen Teile können schwere Verletzungen verursachen.

WIE MAN ES VERHINDERN KANN

- Schalten Sie immer den Ein/Auto-Aus-Schalter aus, und nehmen Sie den Akku heraus. Lassen Sie danach den Luftdruck vom Tank und allen Anbaugeräten ab, bevor Sie Wartungs- oder Reparaturarbeiten durchführen.
- Betreiben Sie den Kompressor niemals mit beschädigten oder entfernten Schutzvorrichtungen oder Abdeckungen.
- Halten Sie Haare, Kleidung und Handschuhe von beweglichen Teilen fern. Lose Kleidung, Schmuck oder langes Haar können sich in beweglichen Teilen verfangen.
- Lüftungsschlitze können bewegliche Teile verdecken und sollten ebenfalls vermieden werden.

WARNUNG:

Gefahr von Verbrennungen

- **Betreiben Sie den tragbaren Kompressor nicht bei geöffneten Türen oder Gehäusen!**
- **Öffnen Sie den Hahn nicht, bevor der Druckluftschlauch angeschlossen ist!**



WAS PASSIEREN KANN

Der Kontakt mit heißen Teilen wie dem Kompressorkopf oder den Auslassrohren kann zu schweren Hautverbrennungen führen.

WIE MAN ES VERHINDERN KANN

- Berühren Sie niemals heiße Teile während oder unmittelbar nach dem Betrieb des Kompressors. Greifen Sie nicht an die Schutzabdeckungen, und führen Sie keine Wartungsarbeiten durch, bevor der Kompressor abgekühlt ist.
- Halten Sie immer den Handgriff fest, wenn Sie den Kompressor bewegen oder transportieren.
- Berühren Sie während der Benutzung des Kompressors und innerhalb einer Stunde nach der Benutzung nicht die erhitzten Teile wie Zylinder, Zylinderkopf und Abgasschlauch. Diese Teile werden heiß und können Verbrennungen verursachen.

WARNUNG:

Transport

- **Halten Sie immer den Handgriff fest, wenn Sie den Kompressor anfassen, anheben, bewegen oder transportieren. Versuchen Sie nicht, den Luftkompressor am Schlauch zu ziehen oder zu tragen. Anderenfalls können der Kompressor und/oder der Schlauch beschädigt werden.**
- **Tragen Sie den Kompressor immer auf die richtige Weise. Falsches Transportieren und Anheben kann zu Schäden am Kompressor führen.**
- **Die maximale Neigung während der Traktion beträgt mindestens 30°.**
- **Verwenden Sie keine Fahrzeuge für die Traktion.**
- **Stellen Sie den Kompressor nicht unter feuergefährlichen, explosiven oder erosiven Bedingungen auf.**
- **Um unbeabsichtigtes Einschalten zu verhindern:**
 - **tragen Sie den Kompressor nicht über eine lange Strecke;**
 - **tragen Sie den Kompressor nicht mit einem mit Druckluft gefüllten Lufttank und;**
 - **bringen Sie den Kompressor nicht in potenziell gefährliche Situationen, z. B. in ein Fahrzeug, auf eine Leiter oder ein Gerüst.**

Sicherheit der Elektrik und des Akkus

1. **Vermeiden Sie gefährliche Umgebungen. Benutzen Sie das Werkzeug nicht an feuchten oder nassen Orten, und setzen Sie es auch keinem Regen aus.** Wasser, das in das Werkzeug eindringt, erhöht die Stromschlaggefahr.
2. **Verhüten Sie unbeabsichtigtes Einschalten. Vergewissern Sie sich, dass sich der Schalter in der Aus-Stellung befindet, bevor Sie den Akku anschließen bzw. das Gerät aufheben oder tragen.** Das Tragen des Gerätes mit dem Finger am Schalter oder das Aktivieren des Gerätes bei eingeschaltetem Schalter führt zu Unfällen.
3. **Trennen Sie den Akku vom Gerät, bevor Sie Einstellungen vornehmen, Zubehörteile austauschen oder das Gerät lagern.** Solche vorbeugenden Sicherheitsmaßnahmen reduzieren die Gefahr eines versehentlichen Einschaltens des Gerätes.
4. **Laden Sie Akkus nur mit dem vom Hersteller vorgeschriebenen Ladegerät.** Ein Ladegerät, das für einen bestimmten Akkutyp geeignet ist, kann bei Verwendung mit einem anderen Akku eine Brandgefahr darstellen.
5. **Benutzen Sie Geräte nur mit den ausdrücklich vorgeschriebenen Akkus.** Bei Verwendung irgendwelcher anderer Akkus besteht Verletzungs- und Brandgefahr.
6. **Bewahren Sie den Akku bei Nichtgebrauch nicht zusammen mit Metallgegenständen, wie Büroklammern, Münzen, Schlüsseln, Nägeln, Schrauben, und anderen kleinen Metallteilen auf, welche die Kontakte kurzschließen können.** Kurzschließen der Akkukontakte kann Verbrennungen oder einen Brand verursachen.
7. **Bei Missbrauch kann Flüssigkeit aus dem Akku austreten. Vermeiden Sie Kontakt mit dieser Flüssigkeit. Falls Sie versehentlich mit der Flüssigkeit in Berührung kommen, spülen Sie die betroffenen Stellen mit Wasser ab. Falls die Flüssigkeit in die Augen gelangt, begeben Sie sich in ärztliche Behandlung.** Die vom Akku austretende Flüssigkeit kann Hautreizungen oder Verätzungen verursachen.
8. **Verwenden Sie keinen Akku und auch kein Gerät, der (das) beschädigt oder modifiziert ist. Beschädigte oder modifizierte Akkus können unvorhersehbares Verhalten zeigen, das zu einem Brand, einer Explosion oder Verletzungsgefahr führen kann.**
9. **Setzen Sie einen Akku oder ein Gerät nicht Feuer oder übermäßigen Temperaturen aus. Bei Einwirkung von Feuer oder Temperaturen über 130 °C kann es zu einer Explosion kommen.**

10. Befolgen Sie alle Ladeanweisungen, und laden Sie den Akku bzw. das Gerät nicht außerhalb des in den Anweisungen angegebenen Temperaturbereichs. Wird der Ladevorgang unsachgemäß oder bei Temperaturen außerhalb des angegebenen Bereichs durchgeführt, kann es zu einer Beschädigung des Akkus und erhöhter Brandgefahr kommen.
11. Lassen Sie Wartungsarbeiten nur von einem qualifizierten Wartungstechniker unter Verwendung identischer Ersatzteile durchführen. Dadurch wird die Aufrechterhaltung der Sicherheit des Produkts gewährleistet.
12. Unterlassen Sie jegliche Modifizierung oder Versuche, das Gerät oder den Akku zu reparieren, außer wie in den Anweisungen für Gebrauch und Pflege angegeben.
10. Unterlassen Sie Nageln, Schneiden, Zerquetschen, Werfen, Fallenlassen des Akkus oder Schlagen des Akkus mit einem harten Gegenstand. Eine solche Handlung kann zu einem Brand, übermäßiger Hitzeentwicklung oder einer Explosion führen.
11. Benutzen Sie keine beschädigten Akkus.
12. Die enthaltenen Lithium-Ionen-Akkus unterliegen den Anforderungen der Gefahrengut-Gesetzgebung.
Für kommerzielle Transporte, z. B. durch Dritte oder Spediteure, müssen besondere Anforderungen zu Verpackung und Etikettierung beachtet werden.
Zur Vorbereitung des zu transportierenden Artikels ist eine Beratung durch einen Experten für Gefahrengut erforderlich. Bitte beachten Sie möglicherweise ausführlichere nationale Vorschriften. Überkleben oder verdecken Sie offene Kontakte, und verpacken Sie den Akku so, dass er sich in der Verpackung nicht umher bewegen kann.

Wichtige Sicherheitsanweisungen für Akku

1. Lesen Sie vor der Benutzung des Akkus alle Anweisungen und Warnhinweise, die an (1) Ladegerät, (2) Akku und (3) Akkuwerkzeug angebracht sind.
2. Unterlassen Sie Zerlegen oder Manipulieren des Akkus. Es kann sonst zu einem Brand, übermäßiger Hitzeentwicklung oder einer Explosion kommen.
3. Falls die Betriebszeit beträchtlich kürzer geworden ist, stellen Sie den Betrieb sofort ein. Anderenfalls besteht die Gefahr von Überhitzung, möglichen Verbrennungen und sogar einer Explosion.
4. Falls Elektrolyt in Ihre Augen gelangt, waschen Sie sie mit sauberem Wasser aus, und begeben Sie sich unverzüglich in ärztliche Behandlung. Anderenfalls können Sie Ihre Sehkraft verlieren.
5. Der Akku darf nicht kurzgeschlossen werden:
 - (1) Die Kontakte dürfen nicht mit leitfähigem Material berührt werden.
 - (2) Lagern Sie den Akku nicht in einem Behälter zusammen mit anderen Metallgegenständen, wie z. B. Nägel, Münzen usw.
 - (3) Setzen Sie den Akku weder Wasser noch Regen aus.

Ein Kurzschluss des Akkus verursacht starken Stromfluss, der Überhitzung, mögliche Verbrennungen und einen Defekt zur Folge haben kann.
6. Die Betriebstemperatur dieses Akkus liegt zwischen 0 °C und 40 °C.
7. Bewahren Sie den Akku nicht an Orten auf, an denen die Temperatur -20 °C oder weniger oder 40 °C oder mehr betragen kann.
8. Lagern und benutzen Sie das Werkzeug und den Akku nicht an Orten, an denen die Temperatur 50 °C erreichen oder überschreiten kann.
9. Versuchen Sie niemals, den Akku zu verbrennen, selbst wenn er stark beschädigt oder vollkommen verbraucht ist. Der Akku kann im Feuer explodieren.
13. Entfernen Sie den Akku zum Entsorgen vom Werkzeug, und entsorgen Sie ihn an einem sicheren Ort. Befolgen Sie die örtlichen Vorschriften bezüglich der Entsorgung von Akkus.
14. Verwenden Sie die Akkus nur mit den von Makita angegebenen Produkten. Das Einsetzen der Akkus in nicht konforme Produkte kann zu einem Brand, übermäßiger Hitzebildung, einer Explosion oder Auslaufen von Elektrolyt führen.
15. Soll das Werkzeug längere Zeit nicht benutzt werden, muss der Akku vom Werkzeug entfernt werden.
16. Bei und nach dem Gebrauch kann der Akku heiß werden, was Verbrennungen oder Niedertemperaturverbrennungen verursachen kann. Beachten Sie die Handhabung von heißen Akkus.
17. Berühren Sie nicht den Anschlusskontakt des Werkzeugs unmittelbar nach dem Gebrauch, da er heiß genug werden kann, um Verbrennungen zu verursachen.
18. Achten Sie darauf, dass sich keine Späne, Staub oder Schmutz in den Anschlusskontakten, Löchern und Nuten des Akkus absetzen. Es könnte sonst zu Erhitzung, Brandauslösung, Bersten und Funktionsstörungen des Werkzeugs oder des Akkus kommen, was zu Verbrennungen oder Personenschäden führen kann.
19. Wenn das Werkzeug den Einsatz in der Nähe einer Hochspannungs-Stromleitung nicht unterstützt, benutzen Sie den Akku nicht in der Nähe einer Hochspannungs-Stromleitung. Dies kann zu einer Funktionsstörung oder Betriebsstörung des Werkzeugs oder des Akkus führen.
20. Halten Sie die Batterie von Kindern fern.

**DIESE ANWEISUNGEN
AUFBEWAHREN.**

⚠ VORSICHT: Verwenden Sie nur **Original-Makita-Akkus**. Die Verwendung von Nicht-Original-Makita-Akkus oder von Akkus, die abgeändert worden sind, kann zum Bersten des Akkus und daraus resultierenden Bränden, Personenschäden und Beschädigung führen. Außerdem wird dadurch die Makita-Garantie für das Makita-Werkzeug und -Ladegerät ungültig.

Hinweise zur Aufrechterhaltung der maximalen Akku-Nutzungsdauer

1. **Laden Sie den Akku, bevor er vollkommen erschöpft ist. Schalten Sie das Werkzeug stets aus, und laden Sie den Akku, wenn Sie ein Nachlassen der Werkzeugeistung feststellen.**
2. **Unterlassen Sie erneutes Laden eines voll aufgeladenen Akkus. Überladen führt zu einer Verkürzung der Nutzungsdauer des Akkus.**
3. **Laden Sie den Akku bei Raumtemperatur zwischen 10 – 40 °C. Lassen Sie einen heißen Akku abkühlen, bevor Sie ihn laden.**
4. **Wenn Sie den Akku nicht benutzen, nehmen Sie ihn vom Werkzeug oder Ladegerät ab.**
5. **Der Akku muss geladen werden, wenn er lange Zeit (länger als sechs Monate) nicht benutzt wird.**

Beschreibung der Teile

► Abb.1

1	Luftfilter (Lufteinlass)	2	Akku	3	Tragegriff	4	Ein/Auto-Aus-Schalter
5	Regler	6	Auslassdruckmesser	7	Luftauslass (Rc 1/4)	8	Schnellkupplung (länderspezifisch)
9	Tankdruckmesser	10	Sicherheitsventil	11	Ablassventil	12	Lufttank

⚠ VORSICHT: Verwenden Sie nur **Zubehör und Anbaugeräte, die für die Benutzung mit Makita-Produkten empfohlen werden. Anderenfalls kann es zu Personenschäden kommen. Zubehör und Anbaugeräte müssen für ihren ursprünglichen Zweck verwendet werden. Falls Sie Hilfe benötigen, wenden Sie sich an Ihre örtliche Makita-Kundendienststelle.**

Glossar

MPa (Megapascal): Metrische Druckmessung.

1 Megapascal entspricht 10 bar.

Einschaltdruck: Während der Motor ausgeschaltet ist, sinkt der Druck im Lufttank, wenn Sie Ihr Zubehör oder Druckluftwerkzeug weiter verwenden. Wenn der Tankdruck auf ein bestimmtes Niveau abfällt, startet der Motor automatisch neu, was als „Einschaltdruck“ bezeichnet wird.

Abschaltdruck: Wenn Sie Ihren Luftkompressor einschalten, beginnt er zu laufen, und der Luftdruck im Lufttank baut sich auf. Der Luftdruck baut sich auf einen bestimmten Wert auf, bevor sich der Motor automatisch abschaltet, um so Ihren Lufttank vor einem Druck zu schützen, der höher als der Bemessungsdruck ist. Der Druck, bei dem der Motor abschaltet, wird „Abschaltdruck“ genannt.

EINLEITUNG

Allgemeine Informationen

Dieser Luftkompressor ist mit einer ölfreien Pumpe ausgestattet, die auf Langlebigkeit und Wartungsfreiheit ausgelegt ist.

Der Kompressor kann für ordnungsgemäß ausgelegte Druckluftnagel- und -hefter verwendet werden. Für diese Anwendungen wird ein Druckluftregler mitgeliefert.

Verwendungszweck

Dieser Luftkompressor ist für professionelle Nagel- und Heftanwendungen konzipiert.

⚠ WARNUNG: Verwenden Sie den Kompressor **niemals für andere Anwendungen als den Betrieb eines ordnungsgemäß bemessenen Naglers oder Hefters**. Die Verwendung des Kompressors für andere Anwendungen kann zu Sach- und Personenschäden führen.

Gegebenenfalls sollten separate Lufttransformatoren verwendet werden, die die Funktionen der Luftregulierung und/oder der Feuchtigkeits- und Schmutzbeseitigung kombinieren.

⚠ WARNUNG: Verwenden Sie den Druckmesser **nur als Referenz. Prüfen Sie den Luftdruck während und nach dem Aufpumpen von Objekten mit einem geeichten Messgerät.**

Eingangskontrolle

BESCHÄDIGUNG: Jede Luftkompressorausrüstung wird vor dem Versand sorgfältig getestet und geprüft. Unsachgemäße Handhabung kann zu Transportschäden führen und Probleme beim Betrieb des Kompressors verursachen.

Überprüfen Sie die Ausrüstung sofort nach der Ankunft auf versteckte und sichtbare Schäden, um Kosten für die Behebung solcher Probleme zu vermeiden. Dies sollte unabhängig von sichtbaren Anzeichen einer Beschädigung des Versandbehälters geschehen. Falls dieses Produkt direkt an Sie versandt wurde, melden Sie eventuelle Schäden dem Spediteur und veranlassen Sie sofort eine Überprüfung der Ware.

Standort des Luftkompressors

Stellen Sie den Luftkompressor an einem sauberen, trockenen und gut belüfteten Ort auf. Der Luftfilter muss frei von Verstopfungen gehalten werden, die die Luftleistung des Luftkompressors verringern könnten. Der Luftkompressor sollte mindestens 305 mm von der Wand oder anderen Hindernissen, die den Luftstrom behindern, entfernt sein. Der Kopf und die Abdeckhaube des Luftkompressors sind so konstruiert, dass eine gute Kühlung gewährleistet ist.

Falls die Luftfeuchtigkeit hoch ist, kann ein Luftfilter am Luftauslassadapter installiert werden, um übermäßige Feuchtigkeit zu entfernen. Befolgen Sie die dem Luftfilter beiliegenden Anweisungen für eine ordnungsgemäße Installation.

Stellen Sie den Luftkompressor auf eine ebene Fläche, so dass er sicher auf den Gummifüßen steht.

⚠️ WARNUNG: Sturzgefahr

WAS PASSIEREN KANN

Der Luftkompressor kann von einem Tisch, einer Werkbank oder einem Dach herunterfallen, was Schäden am Kompressor verursacht und zu schweren Verletzungen oder zum Tod des Bedieners führen kann.

WIE MAN ES VERHINDERN KANN

Betreiben Sie den Kompressor immer in einer stabilen, sicheren Position, um eine versehentliche Bewegung des Kompressors zu verhindern. Betreiben Sie den Kompressor niemals auf einem Dach oder in einer anderen erhöhten Position. Verwenden Sie einen zusätzlichen Druckluftschlauch, um hoch gelegene Stellen zu erreichen.

Betriebstemperatur

Die Betriebstemperatur dieses Kompressors liegt zwischen 0°C und 40°C.

⚠️ VORSICHT: Betreiben Sie den Kompressor niemals bei Temperaturen unter 0°C und über 40°C.

Arbeitszyklus

Alle von Makita hergestellten Luftkompressoren sollten mit einem Arbeitszyklus von nicht mehr als 50% betrieben werden. Das bedeutet, dass ein Luftkompressor, der in einer Stunde mehr als 50% Luft pumpt, als missbräuchlich gilt, weil der Luftkompressor für den erforderlichen Luftbedarf unterdimensioniert ist.

Rohrleitungen

Kunststoff- oder PVC-Rohre sind nicht für die Benutzung mit Druckluft ausgelegt. Unabhängig von der angegebenen Druckstufe können Kunststoffrohre durch Luftdruck bersten. Verwenden Sie für Luftverteilungsleitungen nur Metallrohre. Falls eine Rohrleitung erforderlich ist, verwenden Sie ein Rohr, das gleich groß oder größer als der Auslass des Lufttanks ist. Zu kleine Rohre behindern den Luftstrom. Falls die Rohrleitung über 30,5 m lang ist, verwenden Sie die nächstgrößere Größe. Verlegen Sie unterirdische Leitungen unterhalb der Frostgrenze und vermeiden Sie Bereiche, in denen sich Kondenswasser sammeln und gefrieren kann. Wenden Sie den Druck an, bevor Sie die unterirdischen Leitungen abdecken, um sicherzustellen, dass alle Rohrverbindungen frei von Leckagen sind.

Akku-Schutzsystem

Dieser Kompressor ist mit einem Akku-Schutzsystem ausgestattet. Dieses System schaltet die Stromversorgung des Motors automatisch ab, um die Lebensdauer des Kompressors und Akkus zu verlängern. Der Kompressor bleibt während des Betriebs automatisch stehen, wenn der Kompressor bzw. der Akku einer der folgenden Bedingungen unterliegt:

Überlastung

Der Kompressor/Akku wird auf eine Weise benutzt, die eine ungewöhnlich hohe Stromaufnahme bewirkt, die eine ungewöhnlich hohe Stromaufnahme bewirkt. Schalten Sie in dieser Situation den Kompressor aus, und brechen Sie die Anwendung ab, die eine Überlastung des Kompressors verursacht hat. Schalten Sie dann den Kompressor ein, um ihn neu zu starten. Falls der Kompressor nicht startet, ist der Akku überhitzt. Lassen Sie in dieser Situation den Akku abkühlen, bevor Sie den Kompressor wieder einschalten.

Niedrige Akkuspannung

Die Akku-Restkapazität ist zu niedrig, und der Kompressor funktioniert nicht. Wenn Sie das Werkzeug einschalten, läuft der Motor wieder an, bleibt aber bald darauf stehen. Nehmen Sie in dieser Situation den Akku ab, und laden Sie ihn auf.

Schutz gegen andere Ursachen

Das Schutzsystem ist auch für andere Ursachen ausgelegt, die eine Beschädigung des Kompressors bewirken könnten, und ermöglicht automatisches Anhalten des Werkzeugs. Führen Sie alle folgenden Schritte aus, um die Ursachen zu beseitigen, wenn der Kompressor zu einem vorübergehenden Stillstand oder Betriebsstopp gekommen ist.

1. Schalten Sie den Kompressor aus und wieder ein, um ihn neu zu starten.
2. Laden Sie den Akku auf, oder tauschen Sie ihn gegen einen aufgeladenen Akku aus.
3. Lassen Sie den Kompressor und den Akku abkühlen.

Falls die Wiederherstellung des Schutzsystems keine Besserung bringt, wenden Sie sich an Ihre lokale Makita-Kundendienststelle.

BETRIEB

Anbringen und Abnehmen des Akkus

⚠ VORSICHT: Schalten Sie das Werkzeug stets aus, bevor Sie den Akku anbringen oder abnehmen.

⚠ VORSICHT: Halten Sie das Werkzeug und den Akku beim Anbringen oder Abnehmen des Akkus sicher fest. Wenn Sie das Werkzeug und den Akku nicht sicher festhalten, können sie Ihnen aus der Hand rutschen, was zu einer Beschädigung des Werkzeugs und des Akkus und zu Körperverletzungen führen kann.

► **Abb.2:** 1. Rote Anzeige 2. Knopf 3. Akku

Ziehen Sie den Akku zum Abnehmen vom Werkzeug ab, während Sie den Knopf an der Vorderseite des Akkus verschieben.

Richten Sie zum Anbringen des Akkus dessen Führungsfeder auf die Nut im Gehäuse aus, und schieben Sie den Akku hinein. Schieben Sie ihn vollständig ein, bis er mit einem leisen Klicken einrastet. Wenn Sie die rote Anzeige sehen können, wie in der Abbildung gezeigt, ist der Akku nicht vollständig verriegelt.

⚠ VORSICHT: Schieben Sie den Akku stets bis zum Anschlag ein, bis die rote Anzeige nicht mehr sichtbar ist. Anderenfalls kann er aus dem Werkzeug herausfallen und Sie oder umstehende Personen verletzen.

⚠ VORSICHT: Unterlassen Sie Gewaltanwendung beim Anbringen des Akkus. Falls der Akku nicht reibungslos hineingleitet, ist er nicht richtig ausgerichtet.

Anzeigen der Akku-Restkapazität

Drücken Sie die Prüftaste am Akku, um die Akku-Restkapazität anzuzeigen. Die Anzeigelampen leuchten wenige Sekunden lang auf.

► **Abb.3:** 1. Anzeigelampen 2. Prüftaste

Anzeigelampen			Restkapazität
Erleuchtet	Aus	Blinkend	
■	□	◐	75% bis 100%
■ ■ ■ ■			
■ ■ ■ □			50% bis 75%
■ ■ □ □			25% bis 50%
■ □ □ □			0% bis 25%
◐ □ □ □			Den Akku aufladen.
■ ■ □ □			Möglicherweise liegt eine Funktionsstörung im Akku vor.
□ □ ■ ■			

HINWEIS: Abhängig von den Benutzungsbedingungen und der Umgebungstemperatur kann die Anzeige geringfügig von der tatsächlichen Kapazität abweichen.

HINWEIS: Die erste (äußerste linke) Anzeigelampe blinkt, wenn das Akku-Schutzsystem aktiv ist.

Beschreibung des Betriebs

⚠ WARNUNG: Lärmgefahr

- Tragen Sie einen Gehörschutz, um Ihre Ohren vor Abgas- und Betriebsgeräuschen zu schützen.

Ablassventil:

Das Ablassventil befindet sich am Boden des Lufttanks und wird zum Ablassen von Kondenswasser am Ende jeder Benutzung verwendet.

Automatisches Abschaltssystem:

Falls sich der Kompressor automatisch abschaltet, bevor er seinen normalen Abschaltdruck erreicht:

1. Stellen Sie den Ein/Auto-Aus-Schalter auf die Stellung „Aus“.
2. Nehmen Sie den Akku ab.
3. Warten Sie, bis der Kompressor abgekühlt ist (ca. 10 Min.).
4. Setzen Sie den Akku ein.
5. Stellen Sie den Ein/Auto-Aus-Schalter auf die Stellung „Ein/Auto“.

EIN/AUTO-AUS-Schalter:

Stellen Sie diesen Schalter auf die Position Ein (I), um den Druckschalter automatisch mit Strom zu versorgen, und auf die Position Aus (O), um die Stromzufuhr zu unterbrechen, wenn der Kompressor nicht mehr verwendet wird oder wenn er unbeaufsichtigt bleibt.

⚠️ WARNUNG: Schalten Sie den Ein/Auto-Aus-Schalter immer aus (0), wenn Sie ihn nicht benutzen.

⚠️ VORSICHT: Wenn Sie das Werkzeug tragen, schalten Sie den Ein/Auto-Aus-Schalter aus (0).

Luftfilter (Lufteinlass):

Halten Sie den Luftfilter stets sauber. Betreiben Sie den Kompressor nicht ohne den Luftfilter. Bei verschmutztem Luftfilter arbeitet der Kompressor nicht mit voller Kapazität.

Prüfen Sie vor der Benutzung des Kompressors immer, ob der Luftfilter sauber ist. Falls nicht, reinigen Sie den Luftfilter, oder tauschen Sie das Filterelement aus.

Luftkompressorpumpe:

Um Luft zu komprimieren, bewegt sich der Kolben im Zylinder auf und ab. Beim Abwärtshub wird Luft durch das Lufteinlassventil angesaugt. Das Auslassventil bleibt geschlossen.

Beim Aufwärtshub des Kolbens wird die Luft komprimiert. Das Einlassventil schließt sich, und die Druckluft wird durch das Auslassventil, durch das Auslassrohr, durch das Rückschlagventil und in den Lufttank gedrückt. Nutzbare Luft steht erst dann zur Verfügung, wenn der Kompressor den Lufttankdruck über den erforderlichen Druck am Luftauslass erhöht hat.

Rückschlagventil:

Wenn der Luftkompressor in Betrieb ist, ist das Rückschlagventil „offen“, so dass Druckluft in den Lufttank gelangen kann.

Wenn der Luftkompressor den „Abschalt“-Druck erreicht, „schließt“ sich das Rückschlagventil, so dass der Luftdruck im Lufttank erhalten bleibt.

Druckschalter:

Der Druckschalter startet den Motor automatisch, wenn der Druck im Lufttank auf den werkseitig eingestellten „Einschalt“-Druck abfällt. Er schaltet den Motor ab, wenn der Lufttankdruck den werkseitig eingestellten „Abschalt“-Druck erreicht.

Sicherheitsventil:

Falls der Druckschalter den Luftkompressor bei der „Abschalt“-Druck-Einstellung nicht abschaltet, schützt das Sicherheitsventil vor zu hohem Druck, indem es bei dem werkseitig eingestellten Druck, der etwas höher als die „Abschalt“-Einstellung des Druckschalters ist, „herauspringt“.

Auslassdruckmesser:

Das Auslassdruckmesser zeigt den an der Auslassseite des Reglers verfügbaren Luftdruck an. Dieser Druck wird durch den Regler gesteuert und ist immer kleiner als der oder gleich dem Tankdruck.

Tankdruckmesser:

Der Tankdruckmesser zeigt den Luftdruck im Tank an.

Regler:

Der aus dem Lufttank kommende Luftdruck wird mit dem Regler-Drehknopf reguliert. Drehen Sie den Knopf im Uhrzeigersinn, um den Druck zu erhöhen, und entgegen dem Uhrzeigersinn, um den Druck zu verringern. Um ein geringfügiges Nachjustieren nach einer Änderung der Druckeinstellung zu vermeiden, nähern Sie sich dem gewünschten Druck immer von einem niedrigeren Druck aus. Wenn Sie von einer höheren auf eine niedrigere Einstellung reduzieren, reduzieren Sie zunächst auf einen Druck, der unter dem gewünschten Druck liegt. Je nach dem Luftbedarf des jeweiligen Zubehörs muss der geregelte Luftdruck am Auslass während des Betriebs des Zubehörs möglicherweise angepasst werden.

Luftauslass:

Für Druckluftwerkzeuge mit normalem Druck, verwenden Sie den maximalen Auslassdruck; 0,93 MPa (9,3 bar).

Wenn Sie eine handelsübliche Schnellkupplung benutzen, installieren Sie diese mit den beiden Schraubenschlüsseln am Luftauslass, wie in der Abbildung gezeigt.

- **Abb.4:** 1. Luftauslass 2. Schnellkupplung
3. Schraubenschlüssel

HINWEIS: Falls die Schnellkupplung über keine Luftabdichtung verfügt, empfehlen wir, eine geeignete Maßnahme, wie z. B. ein Dichtungsband, anzuwenden.

Checkliste für den täglichen Start

⚠️ WARNUNG: Benutzen Sie das Elektrowerkzeug nicht, wenn es sich nicht mit dem Schalter ein- und ausschalten lässt. Ein Elektrowerkzeug, das nicht auf die Schalterbetätigung reagiert, ist gefährlich und muss repariert werden.

Anschließen von Schläuchen

⚠️ WARNUNG: Gefahr eines unsicheren Betriebs

- Halten Sie den Schlauch beim Installieren fest in der Hand, um Ausschlagen zu verhindern. Der Verlust der Kontrolle über den Schlauch kann zu Personenschäden und Sachschäden führen.
- Befolgen Sie stets alle vom Hersteller von Schläuchen, Anschlüssen, Druckluftwerkzeugen und Zubehör empfohlenen Sicherheitsvorschriften sowie alle Sicherheitsvorschriften für den Luftkompressor. Wenn Sie diese Regel befolgen, verringern Sie die Gefahr von schweren Personenschäden.

1. Vergewissern Sie sich vor dem Anbringen des Druckluftschlauchs oder des Zubehörs, dass der Ein/Auto-Aus-Schalter auf „Aus“ steht, der Akku entfernt ist und der Luftregler oder das Absperrventil geschlossen ist.

2. Bringen Sie Schlauch und Zubehör an. Ein zu hoher Luftdruck verursacht ein gefährliches Berstisiko. Überprüfen Sie die maximale Druckangabe des Herstellers für Druckluftwerkzeuge und Zubehör. Der Ausgangsdruck des Reglers darf niemals den maximalen Nenndruck überschreiten.

ANMERKUNG: Es wird ein Luftdruck von über 0,7 MPa (7 bar) empfohlen. Die Förderschläuche sollten mit einer Sicherheitsleine, z. B. einem Drahtseil, versehen sein.

3. Installieren Sie den Akku, und stellen Sie den Ein/Auto-Aus-Schalter auf „Ein/Auto“, damit sich der Tankdruck aufbauen kann. Der Motor schaltet sich ab, wenn der Tankdruck den „Abschalt“-Druck erreicht.

4. Öffnen Sie den Regler durch Drehen im Uhrzeigersinn. Stellen Sie den Regler auf den korrekten Druck ein. Ihr Kompressor ist nun einsatzbereit.

5. Betreiben Sie den Luftkompressor immer in gut belüfteten Bereichen, frei von Benzin- oder anderen Lösungsmitteldämpfen. Betreiben Sie den Kompressor nicht in der Nähe des Sprühbereichs.

Wenn Sie fertig sind:

Abtrennen von Schläuchen

⚠️ WARNUNG: Gefahr eines unsicheren Betriebs

- Halten Sie den Schlauch beim Abtrennen fest in der Hand, um Ausschlagen zu verhindern. Der Verlust der Kontrolle über den Schlauch kann zu Personenschäden und Sachschäden führen.
- Lufttanks enthalten unter hohem Druck stehende Luft. Halten Sie das Gesicht und andere Körperteile vom Auslass des Abflusses fern. Tragen Sie beim Entleeren immer eine zugelassene Schutzbrille mit Seitenschutz, da Schmutzpartikel ins Gesicht geschleudert werden können.

1. Stellen Sie den Ein/Auto-Aus-Schalter auf „Aus“, und entfernen Sie den Akku.

2. Drehen Sie den Regler entgegen dem Uhrzeigersinn, um den Auslassdruck auf Null zu stellen.

3. Entfernen Sie das Druckluftwerkzeug oder das Zubehör.

4. Öffnen Sie das Absperrventil, das sich am unteren Teil des Lufttanks befindet. Der Tankdruck sollte beim Entleeren des Lufttanks unter 0,14 MPa (1,4 bar) liegen.

5. Kippen Sie den Tank so, dass sich das Absperrventil direkt darunter befindet, und entleeren Sie ihn.

⚠️ WARNUNG: Berstgefahr

Kippen Sie den Tank, um ihn zu entleeren.

⚠️ WARNUNG: Um den Tank zu entleeren, öffnen Sie langsam das Absperrventil und kippen Sie den Kompressor, um das angesammelte Wasser abzulassen. Halten Sie Gesicht und Augen vom Absperrventil fern.

⚠️ WARNUNG: WASSER KONDENSIERT IM LUFTTANK. FALLS DAS WASSER NICHT ABGELASSEN WIRD, KORRODIERT ES DEN LUFTTANK UND SCHWÄCHT IHN, WAS DIE GEFAHR EINES BRUCHS DES LUFTTANKS ERHÖHT.

ANMERKUNG: Gefahr von Sachschäden
Lassen Sie immer das Wasser aus dem Lufttank ab. Das Wasser kann Öl und Rost enthalten, die Flecken verursachen können.

HINWEIS: Falls das Absperrventil verstopft ist, lassen Sie den gesamten Luftdruck ab. Das Ventil kann dann ausgebaut, gereinigt und wieder eingebaut werden.

HINWEIS: Die komprimierte Luft erzeugt Kondensat, das sich im Tank, im Filter oder in anderen Teilen ansammelt. Das Kondensat enthält Schmieröl und/oder Stoffe, die reglementiert sein können. Beachten Sie bei der Entsorgung des Kondensats die in Ihrer Region geltenden Vorschriften.

6. Nachdem das Wasser abgelassen worden ist, schließen Sie das Absperrventil. Der Luftkompressor kann nun gelagert werden.

⚠️ WARNUNG: Entleeren Sie den Lufttank ordnungsgemäß. Unsachgemäßes Entleeren des Lufttanks kann zu Korrosion und möglicherweise zum Bersten des Tanks führen. Ein Bersten des Tanks kann zu Personenschäden und Sachschäden führen.

WARTUNG

⚠️ WARNUNG: Benutzen Sie niemals einen Luftkompressor, der nicht ordnungsgemäß funktioniert.

Falls der Luftkompressor ungewöhnlich zu arbeiten scheint, seltsame Geräusche erzeugt oder vibriert, stellen Sie die Benutzung sofort ein, und lassen Sie ihn von einem von Makita autorisierten Servicecenter reparieren.

⚠️ WARNUNG: Verwenden Sie nur Makita-Originalersatzteile.

Ersatzteile, die nicht von Makita hergestellt wurden, können Ihre Garantie ungültig machen, Fehlfunktionen verursachen und zu Verletzungen führen. Makita-Originalteile sind bei einem autorisierten Händler erhältlich.

⚠️ WARNUNG: DAS GERÄT SCHALTET SICH AUTOMATISCH EIN, WENN ES MIT STROM VERSORGT WIRD. BEI WARTUNGSARBEITEN KÖNNEN SIE SPANNUNGSQUELLEN, DRUCKLUFT ODER BEWEGLICHEN TEILEN AUSGESETZT SEIN. ES KANN ZU PERSONENSCHÄDEN KOMMEN. BEVOR SIE WARTUNGS- ODER REPARATURARBEITEN DURCHFÜHREN, SCHALTEN SIE DAS WERKZEUG AUS, NEHMEN SIE DEN AKKU HERAUS UND LASSEN SIE DEN LUFTDRUCK VOLLSTÄNDIG AB.

⚠️ VORSICHT: Vergewissern Sie sich vor der Durchführung von Inspektions- oder Wartungsarbeiten stets, dass das Werkzeug ausgeschaltet und der Akku abgenommen ist.

ANMERKUNG: Verwenden Sie auf keinen Fall Benzin, Waschbenzin, Verdünnern, Alkohol oder dergleichen. Solche Mittel können Verfärbung, Verformung oder Rissbildung verursachen.

Um die SICHERHEIT und ZUVERLÄSSIGKEIT dieses Produkts zu gewährleisten, sollten Reparaturen und andere Wartungs- oder Einstellarbeiten nur von Makita-Vertragswerkstätten oder Makita-Kundendienstzentren unter ausschließlicher Verwendung von Makita-Originalersatzteilen ausgeführt werden.

Um einen effizienten Betrieb und eine längere Lebensdauer des Luftkompressors zu gewährleisten, sollte ein routinemäßiger Wartungsplan erstellt und eingehalten werden. Das folgende Verfahren ist auf ein Gerät in einer normalen Arbeitsumgebung, das täglich in Betrieb ist, ausgerichtet. Falls erforderlich, sollte der Zeitplan an die Bedingungen angepasst werden, unter denen Ihr Kompressor benutzt wird. Die Änderungen hängen von den Betriebszeiten und der Arbeitsumgebung ab. Kompressorgeräte in extrem schmutziger und/oder ungünstiger Umgebung erfordern eine größere Häufigkeit aller Wartungskontrollen.

Routinemäßige Wartungsarbeiten

1. Lassen Sie Wasser aus dem Lufttank, etwaigen Feuchtigkeitsabscheidern oder Luftfilterreglern ab.
2. Prüfen Sie, ob es ungewöhnliche Geräusche und/oder Vibrationen gibt.
3. Überprüfen Sie den Luftfilter, und tauschen Sie ihn gegebenenfalls aus.
4. Überprüfen Sie die Luftleitungen und Anschlüsse auf Undichtigkeiten, und korrigieren Sie sie gegebenenfalls. Überprüfen Sie jedes Betriebsjahr, oder falls ein Problem vermutet wird, den Zustand des Rückschlagventils. Ersetzen Sie es, falls es beschädigt oder abgenutzt ist.
5. Halten Sie alle Schrauben, Bolzen und Abdeckungen fest montiert. Überprüfen Sie regelmäßig ihren Zustand.

⚠️ WARNUNG: Halten Sie alle Schrauben, Bolzen und Abdeckungen ordnungsgemäß angezogen. Falls sich Schrauben, Platten oder Abdeckungen lösen, können Personenschäden oder Sachschäden entstehen.

Empfohlene Intervalle für Inspektion und Wartung

Überprüfen und warten Sie den Kompressor innerhalb der in der folgenden Tabelle beschriebenen Fristen.

Teil	Aktion	Täglich (vor/nach der Benutzung)	Wöchentlich	Monatlich	Vierteljährlich
Insgesamt	Prüfen Sie, ob ungewöhnliche Geräusche und Vibrationen auftreten	✓	-	-	-
	Entfernen Sie Schmutz und Staub mit trockener Luft.	-	✓	-	-
Luftleitungen und Anschlüsse	Auf Undichtigkeiten überprüfen	✓	-	-	-
Lufttank	Die gesamte Luft ablassen und das Kondenswasser im Lufttank entleeren. (Öffnen Sie das Ablassventil.)	✓	-	-	-
	Auf Kratzer, Beulen oder Undichtigkeiten untersuchen.	✓	-	-	-
	Auf Rost, Löcher oder andere Mängel untersuchen, die einen unsicheren Zustand verursachen könnten.	-	-	-	✓
Schrauben und Muttern	Auf festen Sitz überprüfen.	-	✓	-	-
Handgriff	Öl und Schmierfett abwischen.	-	✓	-	-
Abschaltdruck	Überprüfen und einstellen.	-	✓	-	-
Luftfilter	Reinigen oder gegebenenfalls austauschen.	-	-	✓	-

Schmierung

Dieser Luftkompressor ist mit einer ölfreien Pumpe ausgestattet, die auf Langlebigkeit und Wartungsfreiheit ausgelegt ist.

Lagerung

Bevor Sie den Luftkompressor einlagern, sollten Sie folgende Arbeiten durchführen:

- Lesen Sie die Abschnitte „WARTUNG“ und „BETRIEB“, und führen Sie eine Wartung nach Bedarf durch. Lassen Sie unbedingt Wasser aus dem Lufttank ab.
- Schützen Sie den Druckluftschlauch vor Beschädigungen (z. B. durch Betreten oder Überfahren).

Lagern Sie den Luftkompressor an einem sauberen und trockenen Ort.

FEHLERSUCHE

Bevor Sie den Reparatordienst anrufen, führen Sie zunächst Ihre eigene Inspektion durch. Falls Sie ein Problem finden, das nicht in der Anleitung erläutert wird, versuchen Sie nicht, das Werkzeug zu zerlegen.

Zustand der Unregelmäßigkeit	Wahrscheinliche Ursache (Funktionsstörung)	Abhilfemaßnahme
Der Kompressor läuft nicht.	Die Akku-Restkapazität ist zu niedrig.	Laden Sie den Akku auf.
	Der Druckschalter ist defekt.	Wenden Sie sich bezüglich einer Reparatur an Ihr örtliches autorisiertes Service-Center.
	Der Tankdruck übersteigt den Einschaltdruck des Druckschalters.	Der Kompressor schaltet sich ein, wenn der Tankdruck auf den Einschaltdruck abfällt.
	Das automatische Abschaltssystem ist aktiviert worden.	Schalten Sie den Kompressor aus, und nehmen Sie den Akku heraus. Installieren Sie den Akku, nachdem der Kompressor abgekühlt ist.
	Der Motor ist defekt.	Wenden Sie sich bezüglich einer Reparatur an Ihr örtliches autorisiertes Service-Center.
Auslösung des Sicherheitsventils	Der Druckschalter-Abschaltdruck ist zu hoch.	Wenden Sie sich bezüglich einer Reparatur an Ihr örtliches autorisiertes Service-Center.
	Das Sicherheitsventil ist defekt.	Wenden Sie sich bezüglich einer Reparatur an Ihr örtliches autorisiertes Service-Center.
Das automatische Abschaltssystem wird wiederholt aktiviert.	Schlechte Belüftung. Die Raumtemperatur ist zu hoch.	Bringen Sie den Kompressor in einen gut belüfteten Bereich.
	Elektrische Überlastung.	Schalten Sie den Kompressor aus, und lassen Sie ihn abkühlen; entfernen Sie den Akku und setzen Sie ihn wieder ein.
	Der Motor ist defekt.	Wenden Sie sich bezüglich einer Reparatur an Ihr örtliches autorisiertes Service-Center.
Nach dem Abschalten des Kompressors tritt ständig Luft aus.	Lockere Luftleitungen und Anschlüsse.	Überprüfen Sie alle Verbindungen mit einer Seifenwasserlösung, und ziehen Sie sie fest.
	Lockeres oder offenes Ablassventil.	Das Ablassventil festziehen/schließen.
	Luftaustritt aus dem Rückschlagventil.	Wenden Sie sich bezüglich einer Reparatur an Ihr örtliches autorisiertes Service-Center.
Kompressor läuft kontinuierlich	Der Luftfilter ist verschmutzt.	Reinigen Sie den Luftfilter, oder tauschen Sie das Filterelement aus.
	Defekte Luftleitungen und Anschlüsse	Alle Anschlüsse überprüfen und festziehen oder ersetzen.
	Lockeres oder offenes Ablassventil.	Das Ablassventil festziehen/schließen.
	Der Druckschalter ist defekt.	Wenden Sie sich bezüglich einer Reparatur an Ihr örtliches autorisiertes Service-Center.
	Übermäßiger Luftverbrauch.	Luftverbrauch verringern. Der Kompressor ist möglicherweise nicht groß genug für die Anforderungen des Werkzeugs. Es wird empfohlen, die Luftkompressoren mit einem Arbeitszyklus von 50% oder weniger zu betreiben.
	Defekte Luftkompressorpumpe (Kolbenringe sind verschlissen oder Einlass-/Auslassventile defekt)	Wenden Sie sich bezüglich einer Reparatur an Ihr örtliches autorisiertes Service-Center.

SONDERZUBEHÖR

⚠️ WARNUNG: Die folgenden Makita-Zubehörteile oder Vorrichtungen werden für den Einsatz mit dem in dieser Anleitung beschriebenen Makita-Werkzeug empfohlen. Der Gebrauch anderer Zubehörteile oder Vorrichtungen kann zu schweren Personenschäden führen.

⚠️ WARNUNG: Verwenden Sie die Makita-Zubehörteile oder -Vorrichtungen nur für ihren vorgesehenen Zweck. Fehlgebrauch eines Zubehörteils oder einer Vorrichtung kann zu schweren Verletzungen führen.

Wenn Sie weitere Einzelheiten bezüglich dieser Zubehörteile benötigen, wenden Sie sich bitte an Ihre Makita-Kundendienststelle.

- Druckluftschlauch
- Original-Makita-Akku und -Ladegerät

HINWEIS: Manche Teile in der Liste können als Standardzubehör im Werkzeugsatz enthalten sein. Sie können von Land zu Land unterschiedlich sein.

DATI TECNICI

Modello:	AC001G
L/min a 0,62 MPa (L/min a 6,2 bar)	34 L/min
Pressione di inserzione	0,72 MPa (7,2 bar)
Pressione di disinserzione	0,93 MPa (9,3 bar)
Pressione massima di uscita	0,93 MPa (9,3 bar)
Alesaggio x corsa x qtà	36 mm x 30 mm x 1
Giri/min motore	6.000 min ⁻¹
Dimensioni serbatoio	7,6 L
Lubrificazione	Senza olio
Tensione nominale	Da 36 V a 40 V CC max
Dimensioni (L x P x A)	302 mm x 434 mm x 382 mm
Peso netto	11,6 - 12,2 kg

- A causa del nostro programma continuativo di ricerca e sviluppo, i dati tecnici sono soggetti a modifiche senza preavviso.
- I dati tecnici e la cartuccia della batteria potrebbero differire da nazione a nazione.

Cartuccia della batteria e caricabatterie applicabili

Cartuccia della batteria	BL4020 / BL4025 / BL4040* / BL4050F* * : Batteria consigliata
Caricabatterie	DC40RA/DC40RB/DC40RC



- Alcune cartucce delle batterie e alcuni caricabatterie elencati sopra potrebbero non essere disponibili a seconda della propria area geografica di residenza.

⚠AVVERTIMENTO: Utilizzare solo le cartucce delle batterie e i caricabatterie Makita elencati sopra. L'utilizzo di altre cartucce delle batterie e di altri caricabatterie potrebbe causare lesioni personali e/o un incendio.

NOTA: La cartuccia della batteria e il caricabatterie non sono inclusi.

Simboli

Le figure seguenti mostrano i simboli utilizzati per l'apparecchio. Accertarsi di comprenderne il significato prima dell'uso.

	Leggere il manuale d'uso.
	Adottare cura e attenzione particolari.
	Rischio di scossa elettrica. Attenzione: prima di effettuare qualsiasi operazione sul compressore, è necessario rimuovere la cartuccia della batteria.
	Rischio di temperature elevate. Attenzione: il compressore contiene alcune parti che potrebbero raggiungere temperature elevate.
	Rischio di avvio accidentale. Attenzione: il compressore potrebbe avviarsi automaticamente, in caso di mancanza di corrente e successivo ripristino.
	Indossare occhiali di sicurezza.



Indossare protezioni per le orecchie.



Ni-MH
Li-ion

Solo per i paesi europei
A causa della presenza di componenti pericolosi nelle apparecchiature, i rifiuti di apparecchiature elettriche ed elettroniche, accumulatori e batterie potrebbero produrre un impatto negativo sull'ambiente e sulla salute umana.

Non smaltire elettrodomestici elettrici ed elettronici o batterie insieme ai rifiuti domestici!

In conformità alla direttiva europea sui rifiuti di apparecchiature elettriche ed elettroniche (RAEE), sugli accumulatori e le batterie, nonché sui rifiuti di accumulatori e batterie, e al suo adattamento alle normative nazionali, i rifiuti di apparecchiature elettriche ed elettroniche, batterie e accumulatori vanno conservati separatamente e conferiti a un punto di raccolta separato per i rifiuti comunali, operando in conformità alle normative per la protezione dell'ambiente.

Tale requisito viene indicato mediante il simbolo del bidone della spazzatura con ruote barrato apposto sull'apparecchio.



Livello di potenza sonora garantita in base alla Direttiva rumore macchine all'aperto UE.

Livello di potenza sonora garantita in base alla "UKCA Outdoor Noise Directive" (direttiva rumore macchine all'aperto UKCA).



Livello di potenza sonora in base alla normativa sul controllo del rumore NSW australiana

Rumore

Livello tipico di rumore pesato A determinato in base allo standard EN ISO 3744: 2010:

Livello di pressione sonora (L_{pA}): 68 dB (A)

Incertezza (K): 2,5 dB (A)

Il livello del rumore nelle condizioni di lavoro può superare gli 80 dB (A).

NOTA: Il valore o i valori dichiarati delle emissioni di rumori sono stati misurati in conformità a un metodo standard di verifica, e possono essere utilizzati per confrontare un utensile con un altro.

NOTA: Il valore o i valori dichiarati delle emissioni di rumori possono venire utilizzati anche per una valutazione preliminare dell'esposizione.

AVVERTIMENTO: Indossare protezioni per le orecchie.

AVVERTIMENTO: L'emissione di rumori durante l'utilizzo effettivo dell'utensile elettrico può variare rispetto al valore o ai valori dichiarati, a seconda dei modi in cui viene utilizzato l'utensile e specialmente a seconda di che tipo di pezzo venga lavorato.

AVVERTIMENTO: Accertarsi di identificare misure di sicurezza per la protezione dell'operatore che siano basate su una stima dell'esposizione nelle condizioni effettive di utilizzo (tenendo conto di tutte le parti del ciclo operativo, ad esempio del numero di spegnimenti dell'utensile e di quando giri a vuoto, oltre al tempo di attivazione).

Dichiarazione di conformità

Solo per i paesi europei

La dichiarazione di conformità è inclusa come Allegato A alle presenti istruzioni per l'uso.

ISTRUZIONI DI SICUREZZA IMPORTANTI

CONSERVARE LE PRESENTI ISTRUZIONI.

AVVERTENZA:

- **L'USO O LA MANUTENZIONE IMPROPRI DI QUESTO PRODOTTO POTREBBERO CAUSARE GRAVI LESIONI PERSONALI E DANNI ALLE COSE.**

- **PRIMA DI UTILIZZARE QUESTO APPARECCHIO, LEGGERE E COMPNDERE TUTTE LE AVVERTENZE E LE ISTRUZIONI PER L'USO.**
- **Conservare le presenti istruzioni per l'uso come riferimento e istruzioni per altre persone. Quando si prestano il compressore e gli utensili ad aria, prestarli solo a persone di comprovata esperienza, e consegnare assieme anche il manuale d'uso.**
- **Gli operatori alla prima esperienza o inesperti andrebbero addestrati sulle operazioni. Non consentire mai l'utilizzo del compressore e degli utensili ad aria a bambini o persone che non abbiano familiarità con le istruzioni.**

AVVERTENZA:

Sicurezza dell'area di lavoro

- **Mantenere la propria area di lavoro pulita e ben illuminata. Aree ingombre e scarsamente illuminate favoriscono gli incidenti.**
- **Non utilizzare il compressore in atmosfere esplosive, ad esempio in presenza di liquidi, gas o polveri infiammabili. Il compressore genera scintille che potrebbero incendiare le polveri o i fumi.**
- **Mantenere gli astanti, i bambini e i visitatori lontani, durante l'utilizzo di un utensile ad aria. Le distrazioni possono causare la perdita del controllo da parte dell'operatore. Proteggere le altre persone presenti nell'area di lavoro da detriti, ad esempio schegge e scintille. Fornire barriere o schermature, se necessario. Ai bambini non dovrebbe mai essere consentito l'accesso all'area di lavoro.**
- **La temperatura ambiente appropriata è compresa tra +5°C e +30°C (da 0°C a +40°C al massimo).**

AVVERTENZA:

Rischio di utilizzo pericoloso

COSA PUÒ SUCCEDERE

Un utilizzo pericoloso del compressore d'aria può causare gravi lesioni personali all'operatore o ad altri.

COME EVITARLO

- Leggere e comprendere tutte le istruzioni e le avvertenze nel presente manuale.
- Familiarizzare con l'utilizzo e i comandi del compressore d'aria.
- Mantenere l'area di utilizzo sgombra da persone, animali e ostacoli.
- Tenere sempre i bambini lontani dal compressore d'aria.
- Non utilizzare il prodotto quando si è stanchi o sotto l'influenza di alcool o droghe. Restare sempre vigili. Le distrazioni possono causare la perdita del controllo da parte dell'operatore.
- Non rendere mai inefficaci le funzioni di sicurezza di questo prodotto.
- Dotare l'area di utilizzo di un estintore.
- Non far funzionare la macchina con parti mancanti, rotte o non autorizzate.

- Prima dell'uso, controllare sempre che il compressore possa essere utilizzato in sicurezza. In presenza di disallineamento o inceppamento di parti mobili, rottura di una parte o altro malfunzionamento, far riparare il compressore prima dell'uso. Molti incidenti vengono causati da prodotti soggetti a manutenzione inadeguata.

AVVERTENZA:

Rischio di scoppio del serbatoio dell'aria



COSA PUÒ SUCCEDERE

Le seguenti condizioni potrebbero portare a un indebolimento del serbatoio e causare UNA VIOLENTA ESPLOSIONE DEL SERBATOIO, CON CONSEGUENTI GRAVI LESIONI PERSONALI ALL'OPERATORE E AD ALTRI:

- Mancato scarico corretto dell'acqua di condensa dal serbatoio, causando la formazione di ruggine e l'assottigliamento della parete del serbatoio.
- Modifiche o tentativi di riparazione del serbatoio.
- Modifiche non autorizzate al pressostato, alla valvola di sicurezza o a qualsiasi altro componente che controlli la pressione del serbatoio.

COME EVITARLO

- Scaricare il serbatoio dell'aria quotidianamente o dopo ciascun utilizzo. Qualora il serbatoio dell'aria presenti una perdita, sostituirlo immediatamente con un serbatoio nuovo o sostituire l'intero compressore.
- Non perforare, saldare o modificare in altro modo il serbatoio dell'aria; in caso contrario, quest'ultimo si indebolisce. Il serbatoio può rompersi o esplodere. Sostituirlo con un nuovo serbatoio dell'aria.
- Attenersi alle indicazioni dei produttori delle attrezzature e non superare mai la pressione massima nominale consentita dei componenti aggiuntivi. Non utilizzare mai il compressore per gonfiare piccoli oggetti a bassa pressione, quali giocattoli per bambini, palloni da calcio, palloni da pallacanestro, e così via.

AVVERTENZA:

Rischio di scoppio dei componenti aggiuntivi e degli accessori



COSA PUÒ SUCCEDERE

- Il superamento della pressione nominale di utensili ad aria, pistole a spruzzo, accessori funzionanti ad aria, pneumatici E altri oggetti gonfiabili può farli esplodere o volare via, causando gravi lesioni personali all'operatore e ad altri.
- Seguire sempre tutte le regole di sicurezza consigliate dal produttore dell'utensile ad aria utilizzato, oltre a tutte le regole di sicurezza del compressore d'aria. Il rispetto di questa regola riduce il rischio di gravi lesioni personali.

AVVERTENZA:

Rischio durante il gonfiaggio di pneumatici

COSA PUÒ SUCCEDERE

Un gonfiaggio eccessivo degli pneumatici può risultare in gravi lesioni personali e danni alle cose.

COME EVITARLO

- Prima di ciascun utilizzo, controllare la pressione degli pneumatici con un manometro per pneumatici. Quando si intende gonfiare pneumatici, verificare la pressione corretta dello pneumatico scritta sulla sua spalla.

NOTA: Gli apparecchi utilizzati per il gonfiaggio degli pneumatici, quali serbatoi dell'aria e compressori, possono gonfiare piccoli pneumatici oppure oggetti simili molto rapidamente. Regolare l'erogazione dell'aria in modo da ottenere un valore pari o inferiore alla pressione nominale dello pneumatico. Per evitare il gonfiaggio eccessivo, erogare l'aria poco alla volta, e controllare spesso la pressione dell'aria dello pneumatico utilizzando un manometro per pneumatici.

AVVERTENZA:

Rischio di scossa elettrica



COSA PUÒ SUCCEDERE

Il compressore d'aria è alimentato elettricamente. Come qualsiasi altro apparecchio elettrico, qualora non venga utilizzato correttamente, potrebbe causare una scossa elettrica.

COME EVITARLO

- Tutti i cablaggi o le riparazioni di tipo elettrico richiesti per questo prodotto vanno eseguiti da personale di assistenza qualificato o da un elettricista abilitato, in conformità alle normative locali e nazionali per il settore elettrico.
- Non far funzionare mai il compressore all'aperto mentre piove o in un ambiente bagnato.
- Non far funzionare mai il compressore con protezioni o coperture danneggiate o rimosse.
- Per ridurre il rischio di scosse elettriche, non esporre alla pioggia. Conservare al chiuso.
- Non esporre il compressore alla pioggia o a condizioni di bagnato. La penetrazione di acqua nel compressore incrementa il rischio di scosse elettriche.
- Evitare il contatto del corpo con superfici collegate a massa o messe a terra quali tubazioni, radiatori, cucine e frigoriferi. Qualora il corpo dell'operatore venga collegato a massa o messo a terra, sussiste un maggior rischio di scosse elettriche.

AVVERTENZA:

Rischio di esplosione o di incendio



COSA PUÒ SUCCEDERE

È normale che i contatti elettrici all'interno del motore e del pressostato producano scintille durante l'avvio o l'arresto del compressore. Non far funzionare mai il compressore in un'atmosfera in cui siano presenti vapori infiammabili. In caso contrario, si possono causare gravi lesioni personali all'operatore o ad altri.

COME EVITARLO

- Far funzionare sempre il compressore in un'area ben ventilata, priva di vapori di benzina o di solventi.
- Non utilizzare liquidi infiammabili in un'area confinata.
- Ventilare sempre l'area di spruzzatura.
- Non fumare durante la spruzzatura, e non spruzzare verso un'ubicazione in cui possano venire generate scintille o fiamme.
- Tenere i compressori quanto più lontani possibile dall'area di spruzzatura, lasciare una distanza di almeno 6,1 m dall'area di spruzzatura e da tutti i materiali infiammabili.
- Conservare i materiali infiammabili in un'ubicazione sicura, lontano dal compressore.

AVVERTENZA:

Rischio per la respirazione



COSA PUÒ SUCCEDERE

- L'aria compressa proveniente dal compressore non è sicura per la respirazione. Il flusso d'aria potrebbe contenere monossido di carbonio o altri vapori, oppure particelle provenienti dal serbatoio o da altri componenti.
- I materiali spruzzati, quali vernici, solventi per vernici, sverniciatori, insetticidi, diserbanti, e così via, contengono vapori nocivi e veleni.
- La respirazione di vapori generati dal compressore o dai materiali spruzzati può causare gravi lesioni personali.

COME EVITARLO

- Non inalare mai l'aria proveniente dal compressore, né direttamente né attraverso un apparecchio di respirazione collegato al compressore.
- Lavorare in un'area con un buono scambio di ventilazione.
- Leggere e seguire le istruzioni per la sicurezza riportate sull'etichetta o sul foglio dei dati di sicurezza del materiale che si intende spruzzare. Utilizzare un respiratore omologato progettato per l'uso con la propria applicazione specifica.
- Non trasportare il compressore mentre si vernicia.

AVVERTENZA:

Rischio relativo al rumore

- Indossare protezioni per l'udito, per proteggere le orecchie dal rumore dello scarico e dal rumore durante l'uso.

AVVERTENZA:

Rischio derivante dall'aria compressa



COSA PUÒ SUCCEDERE

Il flusso d'aria compressa può causare il danneggiamento dei tessuti molli, e può scagliare via ad alta velocità sporco, schegge, particelle libere e piccoli oggetti, causando danni alle cose o lesioni personali.

COME EVITARLO

- Durante l'uso o la manutenzione del compressore, indossare sempre occhiali di sicurezza omologati dotati di protezioni laterali.
- Non puntare mai alcun ugello o spruzzatore verso parti del corpo, altre persone o animali.
- Prima di tentare interventi di manutenzione, montare utensili o accessori, spegnere sempre il compressore e spurgare la pressione dal tubo dell'aria.

AVVERTENZA:

Rischio derivante dalle parti mobili



COSA PUÒ SUCCEDERE

Il compressore si attiva e si disattiva in modo automatico, quando il commutatore On/Auto-Off è in posizione On/Auto. Qualora si effettuino tentativi di riparazione o manutenzione mentre il compressore è in funzione o collegato all'alimentazione elettrica, si potrebbe venire esposti a parti mobili.

Tali parti mobili possono causare gravi lesioni personali.

COME EVITARLO

- Disporre sempre su Off il commutatore On/Auto-Off e rimuovere la cartuccia della batteria. Dopodiché, rilasciare la pressione dell'aria dal serbatoio e da eventuali componenti aggiuntivi, prima di effettuare qualsiasi tentativo di manutenzione o riparazione.
- Non far funzionare mai il compressore con protezioni o coperture danneggiate o rimosse.
- Tenere capelli, indumenti e guanti lontani dalle parti mobili. Indumenti troppo larghi, gioielli o capelli lunghi possono restare impigliati nelle parti mobili.
- Tenersi a distanza anche dalle aperture di ventilazione, che potrebbero coprire parti mobili.

AVVERTENZA:

Rischio di ustioni

- **Non far funzionare il compressore portatile con gli sportelli o i contenitori aperti!**
- **Non aprire il rubinetto prima di aver montato il tubo flessibile dell'aria!**



COSA PUÒ SUCCEDERE

Il contatto con parti estremamente calde, quali la testa del compressore o i tubi di uscita, potrebbe causare gravi ustioni.

COME EVITARLO

- Non toccare mai i componenti estremamente caldi durante o subito dopo l'uso del compressore. Non infilare le mani intorno alle coperture protettive né effettuare tentativi di manutenzione fino a quando il compressore non si sia raffreddato.
- Quando si intende spostare o trasportare il compressore, afferrarlo sempre per la maniglia.
- Durante l'uso del compressore e per un periodo di un'ora dopo il suo utilizzo, non toccare le parti riscaldate, quali cilindro, testa del cilindro e tubo flessibile di scarico. Tali parti diventano estremamente calde, e possono causare ustioni.

AVVERTENZA:

Trasporto

- **Quando si intende maneggiare, sollevare, spostare o trasportare il compressore, afferrarlo sempre per la maniglia. Non tentare di tirare o trasportare il compressore d'aria afferrando il tubo flessibile. In caso contrario, si potrebbe danneggiare il compressore e/o il tubo flessibile.**
- **Trasportare sempre il compressore in modo corretto. Il trasporto e il sollevamento in modo errato potrebbero causare il danneggiamento del compressore.**
- **L'angolazione massima durante la trazione è di almeno 30°.**
- **Non utilizzare veicoli per la trazione.**
- **Non posizionare il compressore sotto emissioni infiammabili, esplosive o corrosive.**
- **Per evitare l'avvio accidentale:**
 - non trasportare il compressore per lunghe distanze;
 - non trasportare il compressore con il suo serbatoio dell'aria pieno di aria compressa, e
 - non portarlo in situazioni potenzialmente pericolose, ad esempio in un veicolo, su una scala a pioli o su un'impalcatura.

Sicurezza elettrica e della batteria

1. **Evitare gli ambienti pericolosi. Non utilizzare l'utensile in ubicazioni umide o bagnate, né esporlo alla pioggia.** La penetrazione di acqua nell'utensile incrementa il rischio di scosse elettriche.
2. **Evitare l'avvio accidentale. Accertarsi che l'interruttore sia nella posizione di spegnimento prima di effettuare il collegamento alla batteria e di sollevare o trasportare la macchina.** Qualora si trasporti la macchina con il dito sull'interruttore o si eroghi l'alimentazione elettrica alla macchina con l'interruttore attivato, si favoriscono gli incidenti.
3. **Scollegare la batteria dalla macchina prima di effettuare eventuali regolazioni, cambiare gli accessori o riporre la macchina.** Tali misure di sicurezza preventive riducono il rischio di avvio accidentale della macchina.
4. **Ricaricare esclusivamente con il caricabatterie specificato dal produttore.** Un caricabatterie appropriato per un tipo di batteria potrebbe creare un rischio di incendio, se utilizzato con un'altra batteria.
5. **Utilizzare la macchina esclusivamente con le batterie specificamente designate.** L'utilizzo di qualsiasi altra batteria potrebbe comportare il rischio di lesioni personali e incendi.
6. **Quando la batteria non è in uso, tenerla lontana da altri oggetti metallici, quali graffette, monete, chiavi, chiodi, viti o altri piccoli oggetti metallici, che potrebbero fare contatto tra terminali diversi.** Il cortocircuito dei terminali della batteria potrebbe causare ustioni o incendi.
7. **In condizioni di uso improprio, la batteria potrebbe emettere un liquido; evitare il contatto con tale liquido. In caso di contatto accidentale con il liquido, lavare abbondantemente con acqua. Qualora il liquido entri in contatto con gli occhi, richiedere assistenza medica.** Il liquido espulso dalla batteria potrebbe causare irritazioni o ustioni.
8. **Non utilizzare una batteria o una macchina che siano danneggiate o che siano state modificate.** Batterie danneggiate o modificate potrebbero mostrare un comportamento imprevedibile che può risultare in incendi, esplosioni o nel rischio di lesioni personali.
9. **Non esporre una batteria o una macchina al fuoco o a temperature eccessive.** L'esposizione al fuoco o a temperature superiori ai 130 °C (265°F) potrebbe causare un'esplosione.
10. **Attenersi a tutte le istruzioni relative alla carica e non caricare la batteria o la macchina al di fuori della gamma di temperature specificata nelle istruzioni.** Una carica inappropriata o a temperature al di fuori della gamma specificata potrebbe danneggiare la batteria e incrementare il rischio di incendio.
11. **Per l'assistenza tecnica, rivolgersi a un riparatore qualificato che utilizzi solo pezzi di ricambio identici.** In tal modo, si garantisce che la sicurezza del prodotto venga preservata.

12. **Non modificare né tentare di riparare la macchina o la batteria, tranne per quanto indicato nelle istruzioni per l'uso e la manutenzione.**

Istruzioni di sicurezza importanti per la cartuccia della batteria

- Prima di utilizzare la cartuccia della batteria, leggere tutte le istruzioni e le avvertenze riportate (1) sul caricabatteria, (2) sulla batteria e (3) sul prodotto che utilizza la batteria.**
- Non smantellare né manomettere la cartuccia della batteria.** In caso contrario, si potrebbe causare un incendio, calore eccessivo o un'esplosione.
- Qualora il tempo di utilizzo si riduca eccessivamente, interrompere immediatamente l'utilizzo dell'utensile.** In caso contrario, si può incorrere nel rischio di surriscaldamento, possibili ustioni e persino un'esplosione.
- Qualora l'elettrolita entri in contatto con gli occhi, sciacquarli con acqua pulita e richiedere immediatamente assistenza medica.** Questa eventualità può risultare nella perdita della vista.
- Non cortocircuitare la cartuccia della batteria:**
 - Non toccare i terminali con alcun materiale conduttivo.**
 - Evitare di conservare la cartuccia della batteria in un contenitore insieme ad altri oggetti metallici quali chiodi, monete, e così via.**
 - Non esporre la cartuccia della batteria all'acqua o alla pioggia.**

Un cortocircuito della batteria può causare un grande flusso di corrente, un surriscaldamento, possibili ustioni e persino un guasto.
- La temperatura di esercizio di questa cartuccia della batteria è compresa tra 0°C e 40°C.**
- Non conservare la cartuccia della batteria in ubicazioni in cui la temperatura possa arrivare a essere pari o inferiore a -20 °C, oppure pari o superiore a 40 °C.**
- Non conservare e utilizzare l'utensile e la cartuccia della batteria in ubicazioni in cui la temperatura possa raggiungere o superare i 50 °C.**
- Non incenerire la cartuccia della batteria anche qualora sia gravemente danneggiata o completamente esaurita.** La cartuccia della batteria può esplodere se a contatto con il fuoco.
- Non inchiodare, tagliare, schiacciare, lanciare o far cadere la cartuccia della batteria, né farla urtare con forza contro un oggetto duro.** Questi comportamenti potrebbero risultare in un incendio, calore eccessivo o un'esplosione.
- Non utilizzare una batteria danneggiata.**
- Le batterie a ioni di litio contenute sono soggette ai requisiti del regolamento sul trasporto di merci pericolose (Dangerous Goods Legislation).**

Per trasporti commerciali, ad esempio da parte di terzi o spedizionieri, è necessario osservare dei requisiti speciali sull'imballaggio e sull'etichetta. Per la preparazione dell'articolo da spedire, è richiesta la consulenza di un esperto in materiali pericolosi. Attenersi anche alle normative nazionali, che potrebbero essere più dettagliate.

Nastrare o coprire i contatti aperti e imballare la batteria in modo tale che non si possa muovere liberamente all'interno dell'imballaggio.
- Quando si intende smaltire la cartuccia della batteria, rimuoverla dall'utensile e smaltirla in un luogo sicuro.** Attenersi alle normative locali relative allo smaltimento della batteria.
- Utilizzare le batterie esclusivamente con i prodotti specificati da Makita.** L'installazione delle batterie in prodotti non compatibili potrebbe risultare in incendi, calore eccessivo, esplosioni o perdite di liquido elettrolitico.
- Se l'utensile non viene utilizzato per un periodo di tempo prolungato, la batteria deve essere rimossa dall'utensile.**
- Durante e dopo l'uso, la cartuccia della batteria potrebbe assorbire calore, che può causare ustioni o ustioni a bassa temperatura.** Fare attenzione a come si maneggiano le cartucce delle batterie estremamente calde.
- Non toccare i terminali dell'utensile subito dopo l'uso, in quanto potrebbero diventare estremamente caldi al punto da causare ustioni.**
- Evitare di far incastrare schegge, polveri o terreno nei terminali, nei fori e nelle scanalature della cartuccia della batteria.** In caso contrario, l'utensile o la cartuccia della batteria potrebbero riscaldarsi, prendere fuoco, scoppiare o guastarsi, causando ustioni o lesioni personali.
- A meno che l'utensile supporti l'uso in prossimità di linee elettriche ad alta tensione, non utilizzare la cartuccia della batteria in prossimità di linee elettriche ad alta tensione.** In caso contrario, si potrebbe causare un malfunzionamento o la rottura dell'utensile o della cartuccia della batteria.
- Tenere la batteria lontana dai bambini.**

CONSERVARE LE PRESENTI ISTRUZIONI.

⚠ATTENZIONE: Utilizzare solo batterie originali Makita. L'utilizzo di batterie Makita non originali, o di batterie che siano state alterate, potrebbe risultare nello scoppio della batteria, causando incendi, lesioni personali e danni. Inoltre, ciò potrebbe invalidare la garanzia Makita per l'utensile e il caricabatterie Makita.

Suggerimenti per preservare la durata massima della batteria

1. Caricare la cartuccia della batteria prima che si scarichi completamente. Smettere sempre di utilizzare l'utensile e caricare la cartuccia della batteria quando si nota che la potenza dell'utensile è diminuita.
2. Non ricaricare mai una cartuccia della batteria completamente carica. La sovraccarica riduce la vita utile della batteria.
3. Caricare la cartuccia della batteria a una temperatura ambiente compresa tra 10 °C e 40 °C. Lasciar raffreddare una cartuccia della batteria prima di caricarla.
4. Quando non si utilizza la cartuccia della batteria, rimuoverla dall'utensile o dal caricabatterie.
5. Caricare la cartuccia della batteria se non la si è utilizzata per un periodo di tempo prolungato (più di sei mesi).

INTRODUZIONE

Informazioni generali

Questo compressore d'aria è dotato di una pompa senza olio, progettata per durare a lungo senza alcuna manutenzione.

È possibile utilizzare il compressore per chiodatrici e graffatrici pneumatiche con le caratteristiche nominali idonee. Per tali applicazioni è fornito un regolatore di pressione dell'aria.

Utilizzo previsto

Questo compressore d'aria è progettato per applicazioni professionali di chiodatura e graffatura di finitura.

⚠AVVERTIMENTO: Non utilizzare mai il compressore per applicazioni diverse dall'utilizzo di una chiodatrice o una graffatrice con caratteristiche nominali idonee. L'utilizzo del compressore per altre applicazioni potrebbe risultare in danni alle cose e lesioni personali.

Laddove applicabile, dovrebbero essere utilizzati trasformatori d'aria separati, che coniugano le funzioni di regolazione dell'aria e/o di rimozione dell'umidità e dello sporco.

⚠AVVERTIMENTO: Utilizzare il manometro solo come indicazione di massima. Controllare la pressione dell'aria utilizzando un'attrezzatura di misurazione calibrata durante e dopo il gonfiaggio degli oggetti.

Descrizione delle parti

► Fig.1

1	Filtro dell'aria (presa d'aria)	2	Cartuccia della batteria	3	Maniglia da trasporto	4	Commutatore On/ Auto-Off
5	Regolatore	6	Manometro di uscita	7	Uscita dell'aria (Rc 1/4)	8	Attacco rapido (specifico in base alla nazione)
9	Manometro del serbatoio	10	Valvola di sicurezza	11	Valvola di scarico	12	Serbatoio dell'aria

⚠ATTENZIONE: Utilizzare sempre accessori e componenti aggiuntivi consigliati per l'utilizzo con il prodotto Makita. In caso contrario, si potrebbero causare lesioni personali. Gli accessori e i componenti aggiuntivi devono essere utilizzati per gli scopi a cui sono destinati. Per assistenza, rivolgersi al proprio centro di assistenza Makita locale.

Glossario

MPa (megapascal): unità di misura della pressione nel sistema metrico. 1 megapascal equivale a 10 bar.

Pressione di inserzione: mentre il motore è spento, la pressione nel serbatoio dell'aria scende, man mano che si continua a utilizzare l'accessorio o l'utensile ad aria. Quando la pressione nel serbatoio scende a un certo livello, il motore si riavvia automaticamente; il livello di pressione a cui il motore viene riavviato viene detto "pressione di inserzione".

Pressione di disinserzione: quando si accende il compressore d'aria, quest'ultimo inizia a funzionare e la pressione dell'aria nel serbatoio dell'aria inizia ad aumentare. La pressione aumenta fino a un certo livello, prima che il motore si spenga automaticamente, proteggendo il serbatoio dell'aria da una pressione più elevata del valore nominale per il quale è progettato. La pressione a cui il motore si spegne viene detta "pressione di disinserzione".

Ispezione alla consegna

DANNO: la dotazione di ciascun compressore d'aria viene accuratamente collaudata e controllata prima della spedizione. Una manipolazione inadeguata potrebbe risultare nel danneggiamento durante il trasporto e causare problemi con il funzionamento del compressore.

Subito dopo la consegna, controllare l'eventuale presenza nell'attrezzatura di danni occulti e visibili, per evitare di dover sostenere i costi relativi alla correzione di tali problemi. Questa operazione va effettuata indipendentemente da eventuali segni visibili di danneggiamento al contenitore di spedizione. Se il prodotto è stato spedito direttamente all'utilizzatore, riferire eventuali danni al corriere e organizzare immediatamente l'ispezione della merce.

Procedure di installazione e rodaggio

Posizionamento del compressore d'aria

Collocare il compressore d'aria in un'area pulita, asciutta e ben ventilata. È necessario mantenere il filtro dell'aria libero da ostruzioni, che potrebbero ridurre l'apporto di aria al compressore d'aria. Il compressore andrebbe collocato ad almeno 305 mm di distanza da pareti o altri ostacoli che interferirebbero con il flusso dell'aria. La testa e la copertura del compressore d'aria sono progettate per consentire il raffreddamento appropriato.

Qualora l'umidità sia elevata, è possibile installare un filtro dell'aria sull'adattatore dell'uscita dell'aria per rimuovere l'umidità in eccesso. Per l'installazione corretta, seguire le istruzioni fornite in dotazione con il filtro dell'aria.

Posizionare il compressore d'aria su una superficie piana, in modo che sia appoggiato saldamente sui piedini in gomma.

⚠AVVERTIMENTO: Rischio di caduta **COSA PUÒ SUCCEDERE**

Il compressore d'aria può cadere da un tavolo, un banco da lavoro o un tetto, causando danni al compressore e la possibilità di gravi lesioni personali o di morte dell'operatore.

COME EVITARLO

Far funzionare sempre il compressore in una posizione sicura stabile, per evitare il movimento accidentale del compressore. Non far funzionare mai il compressore su un tetto o un'altra posizione elevata. Utilizzare un tubo flessibile dell'aria aggiuntivo per raggiungere ubicazioni elevate.

Temperatura di esercizio

La temperatura di esercizio di questo compressore è compresa tra 0°C e 40°C.

⚠ATTENZIONE: Non far funzionare mai il compressore a temperature al di sotto di 0°C e superiori a 40°C.

Ciclo di lavoro

Per tutti i compressori d'aria prodotti da Makita è consigliato un utilizzo non superiore a un ciclo di funzionamento del 50%. Questo significa che un compressore d'aria che pompi aria per più del 50% in un'ora viene considerato come un uso improprio, poiché il compressore d'aria è sottodimensionato per il consumo d'aria richiesto.

Tubazioni

I tubi in plastica o in PVC non sono progettati per l'uso con aria compressa. I tubi in plastica, indipendentemente dall'indicazione della pressione nominale che recano, possono scoppiare a causa della pressione dell'aria. Utilizzare esclusivamente tubi in metallo per le linee di distribuzione dell'aria. Qualora sia necessaria una tubazione, utilizzare un tubo di diametro pari o superiore a quello dell'uscita del serbatoio dell'aria. Una tubazione troppo piccola limita il flusso dell'aria. Qualora la tubazione abbia una lunghezza superiore a 30,5 m, utilizzare il diametro immediatamente superiore. Interrare le linee sotterranee al di sotto della linea di gelo, ed evitare sacche in cui la condensa possa accumularsi e congelare. Applicare pressione prima di coprire le linee sotterranee, per accertarsi che tutti i giunti delle tubazioni non presentino perdite.

Sistema di protezione della batteria

Il compressore è dotato di un sistema di protezione della batteria. Questo sistema interrompe automaticamente l'alimentazione al motore per prolungare la vita utile del compressore e della batteria. Il compressore si arresta automaticamente durante il funzionamento, qualora il compressore o la batteria vengano a trovarsi in una delle condizioni seguenti:

Sovraccarico

Il compressore o la batteria vengono utilizzati in modo tale da causare un assorbimento di corrente elevato in modo anomalo da parte del compressore o della batteria. In questa circostanza, spegnere il compressore e interrompere l'applicazione che ha causato il sovraccarico del compressore. Quindi, accendere il compressore per ricominciare.

Qualora il compressore non si avvii, la batteria è surriscaldata. In questa situazione, lasciar raffreddare la batteria prima di riaccendere il compressore.

Basso livello di tensione della batteria

La carica residua della batteria è troppo bassa, e il compressore non funziona. Se si accende l'utensile, il motore gira di nuovo, ma si arresta poco dopo. In questa circostanza, rimuovere e ricaricare la cartuccia della batteria.

Protezione da altre cause

Il sistema di protezione è progettato anche per altre cause che potrebbero danneggiare il compressore, e consente all'utensile di arrestarsi automaticamente. Adottare tutte le misure seguenti per rimuovere le cause, quando il compressore è stato portato a un'interruzione temporanea o a un arresto del funzionamento.

1. Spegnere il compressore, quindi riaccenderlo per ricominciare.

- Caricare la batteria, o sostituirla/sostituirla con una batteria ricaricata.
- Lasciar raffreddare il compressore e la batteria.

Qualora non si riscontri alcun miglioramento ripristinando il sistema di protezione, contattare il proprio centro di assistenza locale Makita.

FUNZIONAMENTO

Installazione o rimozione della cartuccia della batteria

⚠ATTENZIONE: Spegner sempre l'utensile prima di installare o rimuovere la cartuccia della batteria.

⚠ATTENZIONE: Mantenere saldamente lo strumento e la batteria quando si intende installare o rimuovere la cartuccia della batteria. Qualora non si mantengano saldamente lo strumento e la cartuccia della batteria, questi ultimi potrebbero scivolare dalle mani, con la possibilità di causare un danneggiamento dello strumento e della cartuccia della batteria, nonché una lesione personale.

► **Fig.2:** 1. Indicatore rosso 2. Pulsante 3. Cartuccia della batteria

Per rimuovere la cartuccia della batteria, farla scorrere via dall'utensile mentre si fa scorrere allo stesso tempo il pulsante sulla parte anteriore della cartuccia.

Per installare la cartuccia della batteria, allineare la linguetta sulla cartuccia della batteria con la scanalatura nell'alloggiamento e farla scivolare in sede. Inserirla completamente fino al suo blocco in sede con un leggero scatto. Se è possibile vedere l'indicatore rosso, come indicato nella figura, non è bloccata completamente.

⚠ATTENZIONE: Installare sempre fino in fondo la cartuccia della batteria, fino a quando l'indicatore rosso non è più visibile. In caso contrario, la batteria potrebbe cadere accidentalmente dall'utensile, causando lesioni personali all'operatore o a chi gli è vicino.

⚠ATTENZIONE: Non installare forzatamente la cartuccia della batteria. Qualora la batteria non si inserisca scorrendo agevolmente, vuol dire che non viene inserita correttamente.

Indicazione della carica residua della batteria

Premere il pulsante di controllo sulla cartuccia della batteria per indicare la carica residua della batteria. Gli indicatori luminosi si illuminano per alcuni secondi.

► **Fig.3:** 1. Indicatori luminosi 2. Pulsante di controllo

Indicatori luminosi			Carica residua
■ Illuminato	□ Spento	▬ Lampeggiante	
■ ■ ■ ■			Dal 75% al 100%
■ ■ ■ □			Dal 50% al 75%
■ ■ □ □			Dal 25% al 50%
■ □ □ □			Dallo 0% al 25%
▬ □ □ □			Caricare la batteria.
■ ■ □ □		↑ ↓	La batteria potrebbe essersi guastata.
□ □ ■ ■			

NOTA: A seconda delle condizioni d'uso e della temperatura ambiente, l'indicazione potrebbe variare leggermente rispetto alla carica effettiva.

NOTA: Il primo indicatore luminoso (all'estremità sinistra) lampeggia quando il sistema di protezione della batteria è in funzione.

Descrizione del funzionamento

⚠AVVERTIMENTO: Rischio relativo al rumore

- Indossare protezioni per l'udito, per proteggere le orecchie dal rumore dello scarico e dal rumore durante l'uso.

Valvola di scarico:

La valvola di scarico è situata sul lato inferiore del serbatoio dell'aria, e viene utilizzata per scaricare la condensa alla fine di ciascun utilizzo.

Sistema di spegnimento automatico:

Qualora il compressore si spenga automaticamente prima di aver raggiunto la sua normale pressione di disinserzione:

- Disporre il commutatore On/Auto-Off sulla posizione "Off".
- Rimuovere la cartuccia della batteria.
- Attendere che il compressore si raffreddi (circa 10 min.).
- Installare la cartuccia della batteria.
- Disporre il commutatore On/Auto-Off sulla posizione "On/Auto".

Commutatore ON/AUTO - OFF:

Disporre questo commutatore sulla posizione di attivazione (I) per erogare automaticamente l'alimentazione al pressostato, e sulla posizione di disattivazione (O) per interrompere l'alimentazione al termine dell'utilizzo del compressore, o quando quest'ultimo viene lasciato incustodito.

⚠AVVERTIMENTO: Disattivare (O) sempre il commutatore On/Auto-Off quando non si utilizza l'apparecchio.

⚠ATTENZIONE: Quando si intende trasportare l'utensile, disattivare (O) il commutatore On/Auto-Off.

Filtro dell'aria (presa d'aria):

Mantenere sempre pulito il filtro dell'aria. Non far funzionare il compressore con il filtro dell'aria rimosso. Qualora il filtro dell'aria sia sporco, il compressore non funziona a piena capacità.

Prima di utilizzare il compressore, controllare sempre se il filtro dell'aria sia pulito. In caso contrario, pulire il filtro dell'aria o sostituire l'elemento filtro.

Pompa del compressore d'aria:

Per comprimere l'aria, il pistone si muove su e giù nel cilindro. Durante la corsa discendente, l'aria viene aspirata attraverso la valvola di aspirazione dell'aria. La valvola di scarico resta chiusa.

Durante la corsa ascendente del pistone, l'aria viene compressa. La valvola di aspirazione si chiude, e l'aria compressa viene fatta uscire forzatamente nel serbatoio dell'aria, attraverso la valvola di scarico, il tubo di uscita e la valvola di ritegno. L'aria utilizzabile non è disponibile fino al momento in cui il compressore aumenta la pressione del serbatoio dell'aria al di sopra di quella richiesta all'uscita dell'aria.

Valvola di ritegno:

Quando il compressore d'aria è in funzione, la valvola di ritegno è aperta, e consente all'aria compressa di entrare nel serbatoio dell'aria.

Quando il compressore d'aria raggiunge la pressione di disinserzione, la valvola di ritegno si chiude, consentendo il mantenimento della pressione dell'aria all'interno del serbatoio dell'aria.

Pressostato:

Il pressostato avvia automaticamente il motore quando la pressione nel serbatoio dell'aria scende al valore di inserzione impostato in fabbrica. Il pressostato arresta il motore quando la pressione nel serbatoio dell'aria raggiunge il valore di disinserzione impostato in fabbrica.

Valvola di sicurezza:

Qualora il pressostato non spenga il compressore d'aria al raggiungimento della sua impostazione di pressione di disinserzione, la valvola di sicurezza protegge dalla pressione elevata, aprendosi a scatto al raggiungimento del suo valore di pressione impostato in fabbrica, che è leggermente superiore all'impostazione di disinserzione del pressostato.

Manometro di uscita:

Il manometro di uscita indica la pressione dell'aria disponibile dal lato di uscita del regolatore. Tale pressione viene controllata dal regolatore, ed è sempre inferiore o pari alla pressione del serbatoio.

Manometro del serbatoio:

Il manometro del serbatoio indica la pressione dell'aria nel serbatoio.

Regolatore:

La pressione dell'aria proveniente dal serbatoio dell'aria viene controllata dalla manopola del regolatore. Ruotare la manopola in senso orario per aumentare la pressione e in senso antiorario per diminuirla. Per evitare di effettuare di nuovo piccole regolazioni dopo avere modificato l'impostazione della pressione, avvicinarsi sempre alla pressione desiderata partendo da una pressione più bassa. Quando si intende ridurre la pressione da un valore più elevato a un valore più basso, ridurla innanzitutto a un valore inferiore a quello desiderato. A seconda dell'aria richiesta da ciascun accessorio specifico, potrebbe essere necessario regolare la pressione dell'aria regolata in uscita durante l'uso dell'accessorio in questione.

Uscita dell'aria:

Per utensili pneumatici a pressione regolare, utilizzare la pressione massima di uscita: 0,93 MPa (9,3 bar). Quando si intende utilizzare un attacco rapido disponibile in commercio, installarlo sull'uscita dell'aria utilizzando le due chiavi, come indicato nella figura.

► **Fig.4:** 1. Uscita dell'aria 2. Attacco rapido 3. Chiave

NOTA: Qualora l'attacco rapido non disponga di alcun metodo di sigillatura dell'aria, si consiglia di applicare una misura adeguata, ad esempio nastro sigillante.

Lista di controllo giornaliera all'avvio

⚠AVVERTIMENTO: Non utilizzare l'utensile elettrico qualora l'interruttore non consenta di accenderlo e spegnerlo. Qualsiasi utensile elettrico che non possa venire controllato mediante l'interruttore è pericoloso e deve essere riparato.

Tubi flessibili di collegamento

⚠AVVERTIMENTO: Rischio di utilizzo pericoloso

- Durante l'installazione, afferrare saldamente in mano il tubo flessibile, per evitare colpi di frusta del tubo flessibile. La perdita di controllo di un tubo flessibile potrebbe risultare in lesioni personali e danni alle cose.
- Seguire sempre tutte le regole di sicurezza consigliate dal produttore dei tubi flessibili, dei raccordi, degli utensili ad aria e degli accessori, oltre a tutte le regole di sicurezza del compressore d'aria. Il rispetto di questa regola riduce il rischio di gravi lesioni personali.

1. Prima di montare un tubo flessibile dell'aria o degli accessori, accertarsi che la leva del commutatore On/ Auto-Off sia impostata su "Off", che la batteria sia stata rimossa e che il regolatore d'aria o la valvola di chiusura siano chiusi.

2. Montare il tubo flessibile e gli accessori. Una pressione dell'aria eccessiva causa un pericoloso rischio di scoppio. Controllare la pressione massima nominale indicata dai produttori per gli utensili ad aria e gli accessori. La pressione di uscita del regolatore non deve mai superare la pressione massima nominale.

AVVISO: È consigliata una pressione dell'aria superiore a 0,7 MPa (7 bar). I tubi flessibili di erogazione andrebbero dotati di un cavo di sicurezza, ad esempio una fune metallica.

3. Installare la cartuccia della batteria e disporre il commutatore On/Auto - Off su "On/Auto", quindi lasciare che la pressione nel serbatoio aumenti. Il motore si arresta quando la pressione nel serbatoio raggiunge la pressione di disinserzione.

4. Aprire il regolatore ruotandolo in senso orario. Impostare il regolatore sull'impostazione di pressione corretta. Il compressore è pronto per l'uso.

5. Far funzionare sempre il compressore d'aria in un'area ben ventilata, priva di vapori di benzina o di altri solventi. Non far funzionare il compressore in prossimità dell'area di spruzzatura.

Al termine dell'operazione:

Scollegamento dei tubi

AVVERTIMENTO: Rischio di utilizzo pericoloso

- Durante lo scollegamento, afferrare saldamente in mano il tubo flessibile, per evitare colpi di frusta del tubo flessibile. La perdita di controllo di un tubo flessibile potrebbe risultare in lesioni personali e danni alle cose.
- I serbatoi dell'aria contengono aria ad alta pressione. Tenere il viso e altre parti del corpo lontani dall'uscita di scarico. Durante lo scarico, indossare sempre occhiali di sicurezza omologati dotati di protezioni laterali, poiché dei detriti potrebbero venire scagliati in alto verso il viso.

1. Disporre il commutatore On/Auto-Off su "Off" e rimuovere la cartuccia della batteria.

2. Ruotare il regolatore in senso antiorario per impostare a zero la pressione di uscita.

3. Rimuovere l'utensile o l'accessorio ad aria.

4. Aprire la valvola di scarico situata nella parte inferiore del serbatoio dell'aria. Quando si scarica il serbatoio dell'aria, la pressione del serbatoio dovrebbe essere al di sotto di 0,14 MPa (1,4 bar).

5. Inclinare il serbatoio in modo che la valvola di scarico si trovi direttamente al di sotto e scaricarlo.

AVVERTIMENTO: Rischio di scoppio

Inclinare il serbatoio per scaricarlo.

AVVERTIMENTO: Per scaricare il serbatoio, aprire lentamente la valvola di scarico e inclinare il compressore per svuotare l'acqua accumulata. Tenere il viso e gli occhi lontani dalla valvola di scarico.

AVVERTIMENTO: L'ACQUA FORMA CONDENZA NEL SERBATOIO DELL'ARIA. L'ACQUA, QUALORA NON VENGA SCARICATA, CORRODE E INDEBOLISCE IL SERBATOIO DELL'ARIA, CAUSANDO IL RISCHIO DI ROTTURA DEL SERBATOIO DELL'ARIA.

AVVISO: Rischio di danni alle cose
Scaricare sempre l'acqua dal serbatoio dell'aria. L'acqua potrebbe contenere olio e ruggine, che possono causare macchie.

NOTA: Qualora la valvola di scarico sia otturata, rilasciare completamente la pressione dell'aria. Quindi, è possibile rimuovere, pulire e reinstallare la valvola.

NOTA: L'aria compressa genera condensa, che si accumula nel serbatoio, nel filtro o in altre parti. La condensa contiene olio lubrificante e/o sostanze che potrebbero essere soggetti a normative. Quando si intende smaltire la condensa, attenersi alle normative della propria area geografica.

6. Dopo che l'acqua è stata scaricata, chiudere la valvola di scarico. Ora è possibile riporre il compressore d'aria.

AVVERTIMENTO: Scaricare correttamente il serbatoio dell'aria. Qualora si scarichi in modo inappropriato il serbatoio dell'aria, si può causare corrosione e la possibilità di scoppio del serbatoio. Lo scoppio del serbatoio potrebbe causare lesioni personali e danni alle cose.

MANUTENZIONE

⚠AVVERTIMENTO: Non utilizzare mai un compressore d'aria che stia funzionando in modo anomalo.

Qualora il compressore d'aria sembri funzionare in modo insolito, producendo rumori o vibrazioni strani, interromperne immediatamente l'utilizzo e rivolgersi a un centro di assistenza autorizzato Makita per la riparazione.

⚠AVVERTIMENTO: Utilizzare esclusivamente pezzi di ricambio originali Makita.

I pezzi di ricambio non prodotti da Makita potrebbero invalidare la garanzia, e possono portare a malfunzionamenti e causare lesioni personali. I ricambi originali Makita sono disponibili dai rivenditori autorizzati.

⚠AVVERTIMENTO: L'UNITÀ SI ATTIVA E SI DISATTIVA AUTOMATICAMENTE, QUANDO È ACCESA. QUANDO SI ESEGUE LA MANUTENZIONE, SI POTREBBE VENIRE ESPOSTI A FONTI DI TENSIONE, ARIA COMPRESSA O PARTI MOBILI. È POSSIBILE CHE SI VERIFICHINO LESIONI PERSONALI. PRIMA DI EFFETTUARE QUALSIASI INTERVENTO DI MANUTENZIONE O RIPARAZIONE, SPEGNERE L'UTENSILE, RIMUOVERE LA CARTUCCIA DELLA BATTERIA ED ELIMINARE COMPLETAMENTE LA PRESSIONE DELL'ARIA SPURGANDOLA.

⚠ATTENZIONE: Accertarsi sempre che l'utensile sia spento e che la cartuccia della batteria sia stata rimossa prima di tentare di eseguire interventi di ispezione o manutenzione.

AVVISO: Non utilizzare mai benzina, benzina per pulizia, solventi, alcool o altre sostanze simili. In caso contrario, si potrebbero causare scolorimenti, deformazioni o crepe.

Per preservare la SICUREZZA e l'AFFIDABILITÀ del prodotto, le riparazioni e qualsiasi altro intervento di manutenzione e di regolazione devono essere eseguiti da un centro di assistenza autorizzato Makita, utilizzando sempre ricambi Makita.

Per assicurare un funzionamento efficiente e una più lunga vita utile dell'unità compressore d'aria, occorre preparare e seguire un programma di manutenzione di routine. La procedura seguente è predisposta per un'unità che funzioni quotidianamente in un ambiente di lavoro normale. Se necessario, il programma va modificato per adattarlo alle condizioni d'uso del compressore utilizzato. Le modifiche dipendono dalle ore di funzionamento e dall'ambiente di lavoro. Le unità compressori in un ambiente molto sporco e/o ostile richiedono una maggiore frequenza di tutti i controlli di manutenzione.

Procedura di manutenzione

1. Scaricare l'acqua dal serbatoio dell'aria, da eventuali separatori di umidità o regolatori del filtro dell'aria.
2. Verificare l'eventuale presenza di rumori e/o vibrazioni insoliti.
3. Ispezionare il filtro dell'aria e sostituirlo, se necessario.
4. Ispezionare i tubi dell'aria e i raccordi alla ricerca di eventuali perdite e applicare le misure correttive necessarie. Dopo ogni anno di funzionamento, o qualora si sospetti un problema, controllare la condizione della valvola di ritegno. Sostituirla, qualora sia danneggiata o usurata.
5. Mantenere tutte le viti, i bulloni e le coperture saldamente montati. Controllare le loro condizioni a intervalli regolari.

⚠AVVERTIMENTO: Mantenere tutte le viti, i bulloni e le coperture correttamente serrati. Qualora se viti, le piastre o le coperture si allentano, potrebbero verificarsi lesioni personali o danni alle cose.

Intervallo consigliato di ispezione e manutenzione

Ispezionare e sottoporre a manutenzione il compressore entro il periodo descritto nella tabella seguente.

Parte	Operazione da eseguire	Ogni giorno (prima o dopo l'uso)	Ogni settimana	Ogni mese	Ogni trimestre
Generale	Verificare l'eventuale presenza di rumori e vibrazioni insoliti	✓	-	-	-
	Pulire via sporco e polveri con aria asciutta.	-	✓	-	-
Tubi dell'aria e raccordi	Verificare l'eventuale presenza di perdite	✓	-	-	-
Serbatoio dell'aria	Far uscire tutta l'aria e scaricare la condensa presente nel serbatoio dell'aria (aprire la valvola di scarico).	✓	-	-	-
	Verificare l'eventuale presenza di graffi, ammaccature o perdite.	✓	-	-	-
	Verificare l'eventuale presenza di ruggine, piccoli fori o altre imperfezioni che potrebbero comprometterne la sicurezza.	-	-	-	✓
Viti e dadi	Verificare il serraggio.	-	✓	-	-
Maniglia	Pulire via olio e grasso con un panno.	-	✓	-	-
Pressione di disinserzione	Controllare e regolare.	-	✓	-	-
Filtro dell'aria	Pulire o sostituire, se necessario.	-	-	✓	-

Lubrificazione

Questo compressore d'aria è dotato di una pompa senza olio, progettata per durare a lungo senza alcuna manutenzione.

Conservazione

Prima di riporre il compressore d'aria, accertarsi di effettuare quanto segue:

- Leggere le sezioni "MANUTENZIONE" e "FUNZIONAMENTO" ed eseguire la manutenzione, se necessario. Accertarsi di scaricare l'acqua dal serbatoio dell'aria.
- Proteggere il tubo flessibile dell'aria dal danneggiamento (per evitare, ad esempio, che venga calpestato o investito).

Riporre il compressore d'aria in un'ubicazione pulita e asciutta.

RISOLUZIONE DEI PROBLEMI

Prima di richiedere riparazioni, eseguire un'ispezione personalmente. Qualora si rilevi un problema che non è illustrato nel manuale, non tentare di smontare l'utensile.

Stato di anomalia	Causa probabile (guasto)	Azione correttiva
Il compressore non funziona.	La carica residua della batteria è troppo bassa.	Ricaricare la cartuccia della batteria.
	Pressostato difettoso.	Richiedere la riparazione a un centro di assistenza autorizzato locale.
	La pressione nel serbatoio supera la pressione di inserzione del pressostato.	Il compressore si attiva quando la pressione nel serbatoio scende alla pressione di inserzione.
	Il sistema di spegnimento automatico si è attivato.	Spegnere il compressore e rimuovere la cartuccia della batteria. Installare la cartuccia della batteria dopo aver fatto raffreddare il compressore.
	Motore guasto.	Richiedere la riparazione a un centro di assistenza autorizzato locale.
La valvola di sicurezza si apre	Pressione di disinserzione del pressostato troppo elevata.	Richiedere la riparazione a un centro di assistenza autorizzato locale.
	Valvola di sicurezza guasta.	Richiedere la riparazione a un centro di assistenza autorizzato locale.
Il sistema di spegnimento automatico si attiva ripetutamente.	Ventilazione insufficiente. La temperatura ambiente è troppo elevata.	Spostare il compressore in un'area ben ventilata.
	Sovraccarico elettrico.	Spegnere il compressore e lasciarlo raffreddare; rimuovere e reinstallare la cartuccia della batteria.
	Motore guasto.	Richiedere la riparazione a un centro di assistenza autorizzato locale.
Si verifica una perdita d'aria continua dopo che il compressore si è arrestato.	Tubi dell'aria e raccordi allentati.	Controllare tutti i collegamenti con una soluzione di acqua e sapone e serrarli.
	Valvola di scarico allentata o aperta.	Serrare o chiudere la valvola di scarico.
	Perdita d'aria dalla valvola di ritegno.	Richiedere la riparazione a un centro di assistenza autorizzato locale.
Il compressore funziona in modo continuativo	Il filtro dell'aria è sporco.	Pulire il filtro dell'aria o sostituire l'elemento filtro.
	Tubi dell'aria e raccordi difettosi.	Controllare tutti i collegamenti e serrarli o sostituirli.
	Valvola di scarico allentata o aperta.	Serrare o chiudere la valvola di scarico.
	Pressostato difettoso.	Richiedere la riparazione a un centro di assistenza autorizzato locale.
	Utilizzo eccessivo dell'aria.	Ridurre l'utilizzo dell'aria. Il compressore potrebbe essere sottodimensionato per i requisiti dell'utensile. Si consiglia di far funzionare i compressori d'aria con un ciclo di lavoro pari o inferiore al 50%.
	Pompa del compressore d'aria guasta (le fasce elastiche del pistone sono usurate o le valvole di immissione o di scarico sono rotte)	Richiedere la riparazione a un centro di assistenza autorizzato locale.

ACCESSORI OPZIONALI

⚠AVVERTIMENTO: Questi accessori o componenti aggiuntivi Makita sono consigliati per l'uso con l'utensile Makita specificato nel presente manuale. L'uso di qualsiasi altro accessorio o componente aggiuntivo potrebbe risultare in gravi lesioni personali.

⚠AVVERTIMENTO: Utilizzare l'accessorio o il componente aggiuntivo Makita unicamente per il suo scopo specificato. L'uso improprio di un accessorio o di un componente aggiuntivo potrebbe risultare in gravi lesioni personali.

Per ottenere ulteriori dettagli relativamente a questi accessori, rivolgersi a un centro di assistenza Makita.

- Tubo flessibile dell'aria
- Batteria e caricabatterie originali Makita

NOTA: Alcuni articoli nell'elenco potrebbero essere inclusi nell'imballaggio dell'utensile come accessori standard. Tali articoli potrebbero variare da nazione a nazione.

TECHNISCHE GEGEVENS

Model:	AC001G
L/min @ 0,62 MPa (L/min @ 6,2 bar)	34 l/min
Inschakeldruk	0,72 MPa (7,2 bar)
Uitschakeldruk	0,93 MPa (9,3 bar)
Max. uitlaatluchtdruk	0,93 MPa (9,3 bar)
Boring x slag x aantal	36 mm x 30 mm x 1
Motortoerental	6.000 min ⁻¹
Tankinhoud	7,6 liter
Smering	Olievrij
Nominale spanning	Max. 36 V - 40 V gelijkspanning
Afmetingen (l x b x h)	302 mm x 434 mm x 382 mm
Nettogewicht	11,6 - 12,2 kg

- In verband met ononderbroken research en ontwikkeling, behouden wij ons het recht voor de bovenstaande technische gegevens zonder voorafgaande kennisgeving te wijzigen.
- De technische gegevens van de accu kunnen van land tot land verschillen.

Toepasselijke accu's en laders

Accu	BL4020 / BL4025 / BL4040* / BL4050F* * : Aanbevolen accu
Lader	DC40RA / DC40RB / DC40RC

- Sommige van de hierboven vermelde accu's en laders zijn mogelijk niet leverbaar afhankelijk van waar u woont.

WAARSCHUWING: Gebruik uitsluitend de Makita-accu's en -laders die hierboven worden genoemd. Gebruik van enige andere accu of lader kan leiden tot letsel en/of brand.

OPMERKING: De acculader en accu zijn niet inbegrepen.

Symbolen

Hieronder staan de symbolen die voor het gereedschap kunnen worden gebruikt. Zorg ervoor dat u de betekenis ervan kent voordat u het gereedschap gaat gebruiken.



Lees de gebruiksaanwijzing.



Wees vooral voorzichtig en let goed op.



Risico van elektrische schokken.
Voorzichtig: voordat u enige werkzaamheden uitvoert aan de luchtcompressor moet de accu worden verwijderd.



Risico van hoge temperaturen.
Voorzichtig: de luchtcompressor bevat enkele onderdelen die zeer heet kunnen worden.



Risico van per ongeluk starten.
Let op: de luchtcompressor kan automatisch starten wanneer na een stroomstoring de stroomvoorziening wordt hersteld.



Draag een veiligheidsbril.



Draag gehoorbescherming.



Alleen voor Europese landen
Als gevolg van de aanwezigheid van schadelijke componenten in het apparaat, kunnen oude elektrische en elektronische apparaten, accu's en batterijen negatieve gevolgen hebben voor het milieu en de gezondheid van mensen.

Gooi elektrische en elektronische apparaten en accu's niet met het huisvuil weg! In overeenstemming met de Europese richtlijn inzake oude elektrische en elektronische apparaten en inzake accu's en batterijen en oude accu's en batterijen, alsmede de toepassing daarvan binnen de nationale wetgeving, dienen oude elektrische apparaten, accu's en batterijen gescheiden te worden opgeslagen en te worden ingeleverd bij een apart inzamelingspunt voor huishoudelijk afval dat de milieubeschermingsvoorschriften in acht neemt.

Dit wordt op het apparaat aangegeven door het symbool van een doorgekruiste afvalcontainer.



Gegarandeerd geluidsvermogeniveau conform EU-richtlijn inzake geluidsemissie buitenhuis.

Gegarandeerd geluidsvermogeniveau conform UKCA-richtlijn inzake geluidsemissie buitenhuis.



Geluidsvermogeniveau conform de Regelgeving Geluidsregeling van NSW, Australië

Geluidsniveau

De typische, A-gewogen geluidsniveaus zijn gemeten volgens EN ISO 3744: 2010:

Geluidsdrukniveau (L_{pA}): 68 dB (A)

Onzekerheid (K): 2,5 dB (A)

Het geluidsniveau kan tijdens gebruik hoger worden dan 80 dB (A).

OPMERKING: De opgegeven geluidsemissiewaarde(n) is/zijn gemeten volgens een standaardtestmethode en kan/kunnen worden gebruikt om dit gereedschap te vergelijken met andere gereedschappen.

OPMERKING: De opgegeven geluidsemissiewaarde(n) kan/kunnen ook worden gebruikt voor een beoordeling vooraf van de blootstelling.

⚠ WAARSCHUWING: Draag gehoorbescherming.

⚠ WAARSCHUWING: De geluidsemissie tijdens het gebruik van het elektrisch gereedschap in de praktijk kan verschillen van de opgegeven waarde(n) afhankelijk van de manier waarop het gereedschap wordt gebruikt, met name van het soort werkstuk waarmee wordt gewerkt.

⚠ WAARSCHUWING: Zorg ervoor dat veiligheidsmaatregelen worden getroffen ter bescherming van de gebruiker die zijn gebaseerd op een schatting van de blootstelling onder praktijkomstandigheden (rekening houdend met alle fasen van de bedrijfscyclus, zoals de tijdsduur gedurende welke het gereedschap is uitgeschakeld en stationair draait, naast de ingeschakelde tijdsduur).

Verklaring van conformiteit

Alleen voor Europese landen

De verklaring van conformiteit is bijgevoegd als Bijlage A bij deze gebruiksaanwijzing.

BELANGRIJKE VEILIGHEIDSVORSCHRIFTEN

BEWAAR DEZE VOORSCHRIFTEN.

⚠ WAARSCHUWING:

- EEN VERKEERDE BEDIENING OF ONDERHOUD VAN DIT PRODUCT KAN LEIDEN TOT ERNSTIG LETSEL EN SCHADE AAN EIGENDOMMEN.
- LEES EN BEGRIJP ALLE WAARSCHUWINGEN EN BEDIENINGSINSTRUCTIES VOORDAT U DIT APPARAAT IN GEBRUIK NEEMT.
- Bewaar deze gebruiksaanwijzing voor latere naslag en instrueren van anderen. Wanneer u de luchtcompressor en luchtgereedschappen uitleent, leent u deze alleen uit aan mensen die bewezen ervaring hebben en geef ze tevens de gebruiksaanwijzing erbij.
- Beginners en onervaren gebruikers moeten worden onderwezen in de bediening. Laat in geen geval de luchtcompressor en luchtgereedschappen gebruiken door kinderen of personen die niet bekend zijn met de instructies.

⚠ WAARSCHUWING:

Veiligheid op de werkplek

- Zorg dat uw werkomgeving schoon is en helder verlicht. Op een rommelige en donkere werkplek gebeuren vaker ongevallen.
- Gebruik de luchtcompressor niet in een omgeving waar explosiegevaar bestaat door licht ontvlambare vloeistoffen, gas, damp of stof. De luchtcompressor produceert vonken die de dampen of het stof kunnen ontsteken.
- Houd omstanders, kinderen en bezoekers uit de buurt tijdens bediening van een luchtgereedschap. Als u afgeleid wordt, kunt u de controle verliezen. Bescherm anderen in het werkgebied tegen afval, zoals spaanders en vonken. Zorg zo nodig voor afzettingen of afschermingen. Kinderen mogen nooit in het werkgebied komen.
- De geschikte omgevingstemperatuur is +5 °C t/m +30 °C. (maximaal 0 °C t/m + 40 °C)

⚠ WAARSCHUWING:

Risico van onveilige bediening

WAT KAN ER GEBEUREN?

Een onveilige bediening van de luchtcompressor zou kunnen leiden tot ernstig letsel bij u en anderen.

HOE KAN DIT WORDEN VOORKOMEN?

- Bekijk en begrijp alle instructies en waarschuwingen in deze gebruiksaanwijzing.
- Maak uzelf bekend met de bediening en bedieningsorganen van de luchtcompressor.
- Houd personen, dieren en obstakels weg uit het werkgebied.

- Houd kinderen te allen tijde uit de buurt van de luchtcompressor.
- Gebruik het product niet wanneer u vermoeid bent of onder invloed bent van alcohol of drugs. Wees voortdurend alert. Als u afgeleid wordt, kunt u de controle verliezen.
- Verhinder nooit de veiligheidsinrichtingen van dit product.
- Zorg dat in het werkgebied een brandblusser aanwezig is.
- Bedien de machine niet met ontbrekende, kapotte of niet-goedgekeurde onderdelen.
- Controleer voor gebruik altijd of luchtcompressor veilig is om te bedienen. Als bewegende delen verkeerd uitgelijnd zijn of aanlopen, onderdelen kapot zijn of een andere functionele storing zich voordoet, laat u de luchtcompressor onderhouden en/of repareren voordat u hem gebruikt. Veel ongelukken worden veroorzaakt doordat het product slecht wordt onderhouden.

WAARSCHUWING:

Risico van barsten van de luchttank



WAT KAN ER GEBEUREN?

De volgende situaties kunnen leiden tot een verzwakking van de luchttank en LEIDEN TOT EEN GEWELDDADIGE EXPLOSIE VAN DE LUCHTTANK WAARDOOR ERNSTIG LETSEL WORDT VEROORZAAKT BIJ U EN ANDEREN:

- Nalaten om condenswater af te tappen uit de luchttank waardoor de wand van de luchttank gaat roesten en dunner wordt.
- Wijzigingen of reparatiepogingen aan de luchttank.
- Niet-goedgekeurde wijzigingen aan de drukschakelaar, veiligheidsklep of andere componenten die de tankdruk regelen.

HOE KAN DIT WORDEN VOORKOMEN?

- Tap de luchttank dagelijks of na elk gebruik af. Als de luchttank een lek heeft, vervangt u deze onmiddellijk door een nieuwe tank, of vervangt u de volledige luchtcompressor.
- U mag niet in de luchttank boren, eraan lassen of anderszins de luchttank wijzigen omdat deze daardoor zwakker wordt. De tank kan barsten of exploderen. Vervang door een nieuwe luchttank.
- Houd u aan de aanbevelingen van de fabrikant van het apparaat en overschrijd nooit de maximaal toegestane drukwaarde van de hulpstukken. Gebruik de luchtcompressor nooit voor het oplazen van kleine voorwerpen die een lage druk behoeven, zoals kinderspeelgoed, voetballen, basketballen, enz.

WAARSCHUWING:

Risico van barsten van hulpstukken en accessoires



WAT KAN ER GEBEUREN?

- Als de drukwaarde van luchtgereedschappen, spuitpistolen, luchtbediende accessoires, banden en andere opblaasbare artikelen wordt overschreden, kunnen deze exploderen of uit elkaar barsten, wat kan leiden tot ernstig letsel voor u en anderen.
- Volg altijd alle veiligheidsregels aanbevolen door de fabrikant van uw luchtgereedschap, naast alle veiligheidsregels voor de luchtcompressor. Als u zich aan deze regel houdt, wordt het risico van ernstig persoonlijk letsel kleiner.

WAARSCHUWING:

Risico van het oppompen van banden

WAT KAN ER GEBEUREN?

Het te ver oppompen van banden kan leiden tot ernstig letsel en schade aan eigendommen.

HOE KAN DIT WORDEN VOORKOMEN?

- Controleer de bandenspanning vóór elk gebruik met behulp van een bandenspanningsmeter. Controleer tijdens het oppompen de juiste bandenspanning, zoals vermeld op de wang van de band.

OPMERKING: Apparaten die worden gebruikt voor het oppompen van banden, zoals luchttanks en luchtcompressors, kunnen kleine banden of soortgelijke voorwerpen zeer snel oppompen. Stel de luchtdruk zodanig af dat deze gelijk of lager is dan de drukwaarde voor de bandenspanning. Om te ver oppompen te voorkomen, pompt u stapje voor stapje op en controleert u veelvuldig de luchtdruk in de band met behulp van een bandenspanningsmeter.

WAARSCHUWING:

Risico van elektrische schokken



WAT KAN ER GEBEUREN?

Uw luchtcompressor werkt op elektriciteit. Net als elk ander apparaat dat op elektriciteit werkt, als het niet correct wordt gebruikt, kan een elektrische schok ontstaan.

HOE KAN DIT WORDEN VOORKOMEN?

- Als van dit product de elektrische bedrading moet worden gerepareerd, moet dit worden gedaan door vakbekwaam servicepersoneel of een bevoegde elektricien conform de nationale en lokale elektrotechnische voorschriften.
- Bedien de luchtcompressor nooit buitenshuis wanneer het regent of in een natte omgeving.

- Bedien de luchtcompressor nooit wanneer de beschermkappen of afdekkingen beschadigd of verwijderd zijn.
- Om de kans op elektrische schokken te verkleinen, stelt u het gereedschap niet bloot aan regen. Bewaar binnenshuis.
- Stel de luchtcompressor niet bloot aan regen of natte omstandigheden. Als water binnendringt in de luchtcompressor, wordt het risico van een elektrische schok groter.
- Voorkom aanraking met gearde oppervlakken, zoals pijpen, radiatoren, fornuizen of koelkasten. Het risico van een elektrische schok is groter wanneer uw lichaam is geaard.

WAARSCHUWING:

Risico van een explosie of brand



WAT KAN ER GEBEUREN?

Het is normaal dat elektrische contacten binnenin de motor en drukschakelaar vonken produceren wanneer de luchtcompressor start of stopt. Bedien de luchtcompressor nooit in een omgeving waarin brandbare dampen aanwezig zijn. Als u dat doet, kan dat leiden tot ernstig letsel bij u en anderen.

HOE KAN DIT WORDEN VOORKOMEN?

- Gebruik de luchtcompressor altijd op een goed geventileerde plaats, vrij van benzine- en oplosmiddeldampen.
- Gebruik geen brandbare vloeistof in een afgesloten ruimte.
- Ventileer altijd het spuitgebied.
- Rook niet tijdens het spuiten en spuit niet in de richting van de plaats waar vonken of vlammen worden gegenereerd.
- Houd de luchtcompressor zo ver mogelijk uit de buurt van het spuitgebied. Houd een afstand aan van minstens 6,1 meter tot het spuitgebied en alle brandbare materialen.
- Bewaar brandbare materialen in een veilige locatie uit de buurt van de luchtcompressor.

WAARSCHUWING:

Risico voor de ademhaling



WAT KAN ER GEBEUREN?

- De perslucht uit de luchtcompressor is niet veilig om in te ademen. De luchtstroom kan koolmonoxide of andere dampen, of deeltjes van de luchtank of andere componenten, bevatten.
- Spuitmaterialen, zoals verf, verfoplosmiddelen, afbijtmiddel, insecticiden, onkruidverdelgers, enz. bevatten schadelijke dampen en zijn giftig.
- Het inademen van dampen van de luchtcompressor of spuitmaterialen kan leiden tot ernstig letsel.

HOE KAN DIT WORDEN VOORKOMEN?

- Adem nooit lucht van de luchtcompressor in, het rechtstreeks dan wel via een ademhalingsapparaat aangesloten op de luchtcompressor.
- Werk in een gebied met een goede dwarsventilatie.
- Lees de veiligheidsinstructies vermeld op het etiket of het veiligheidsinformatieblad van het materiaal waarmee u spuit, en houd u daaraan. Gebruik een ademhalingsbeschermingsmasker dat is goedgekeurd voor gebruik in uw specifieke toepassing.
- Draag de luchtcompressor niet tijdens het verspuiten.

WAARSCHUWING:

Risico door geluid

- Draag gehoorbescherming om uw oren te beschermen tegen het uitlaatgeluid en draag hoofdbescherming.

WAARSCHUWING:

Risico door perslucht



WAT KAN ER GEBEUREN?

De persluchtstroom kan zacht weefsel beschadigen en kan vuil, spaanders, losse deeltjes en kleine voorwerpen met hoge snelheid voortstuwen wat kan leiden tot schade aan eigendommen en persoonlijk letsel.

HOE KAN DIT WORDEN VOORKOMEN?

- Draag altijd een goedgekeurde veiligheidsbril met zijkappen tijdens gebruik en onderhoud van de luchtcompressor.
- Richt nooit een mondstuk of spuitpistool op enig deel van het lichaam of op andere mensen of dieren.
- Schakel de luchtcompressor altijd uit en laat de druk in de luchtleiding af voordat u onderhoud uitvoert of gereedschappen of accessoires aankoppelt.

WAARSCHUWING:

Risico door bewegende delen



WAT KAN ER GEBEUREN?

De luchtcompressor werkt automatisch in een cyclus wanneer de aan/auto-uitschakelaar in de stand aan/auto staat. Als u een reparatie of onderhoud probeert uit te voeren terwijl de luchtcompressor in werking is of de stekker ervan in het stopcontact zit, kunt u zich blootstellen aan bewegende delen. Deze bewegende delen kunnen ernstig letsel veroorzaken.

HOE KAN DIT WORDEN VOORKOMEN?

- Zet altijd de aan/auto-uitschakelaar in de uit-stand en verwijder de accu. Laat daarna de luchtdruk af uit de tank en eventuele hulpstukken voordat u begint aan het onderhoud of de reparatie.
- Bedien de luchtcompressor nooit wanneer de beschermkappen of afdekkingen beschadigd of verwijderd zijn.
- Houd uw haar, kleding en handschoenen uit de buurt van bewegende delen. Loshangende kleding, sieraden en lang haar kunnen verstrikt raken in bewegende delen.
- Luchtroosters kunnen bewegende afdekken en moeten ook worden gemeden.

WAARSCHUWING:

Risico van brandwonden

- **Bedien de draagbare luchtcompressor niet met de kleppen of afdekkingen open!**
- **Open de kraan niet voordat de luchtslang is aangesloten!**



WAT KAN ER GEBEUREN?

Aanraking van hete onderdelen, zoals de compressor-kop of uitlaatbuizen, kan leiden tot ernstige verbranding van de huid.

HOE KAN DIT WORDEN VOORKOMEN?

- Raak nooit hete onderdelen aan tijdens of onmiddellijk na het gebruik van de luchtcompressor. Reik niet achter beschermkappen en begin niet met onderhoud totdat de luchtcompressor tijd heeft gehad om af te koelen.
- Houd altijd de handgreep vast wanneer u de luchtcompressor verplaatst of transporteert.
- Tijdens het gebruik van de luchtcompressor en binnen één uur na gebruik, mag u de onderdelen die heet worden niet aanraken, zoals de cilinder, cilinderkop en uitlaatslang. Deze onderdelen worden heet en kunnen brandwonden veroorzaken.

WAARSCHUWING:

Transport

- **Houd altijd de handgreep vast wanneer u de luchtcompressor hanteert, op tilt, verplaatst of transporteert. Probeer niet om de luchtcompressor te verslepen of te dragen aan de slang. Als u dit doet, kan de luchtcompressor en/of de slang worden beschadigd.**
- **Draag de luchtcompressor altijd op de juiste manier. Als de luchtcompressor op de verkeerde manier wordt getransporteerd of opgetild, kan deze worden beschadigd.**
- De maximale hoek tijdens voortslepen is minstens 30°.
- Gebruik geen voertuigen bij het voortslepen.
- Gebruik de luchtcompressor niet onder ontvlambare, explosieve of corrosieve omstandigheden.

- **Om onbedoeld inschakelen te voorkomen:**
 - draag de luchtcompressor niet over een lange afstand;
 - draag de luchtcompressor niet met de luttank vol met perslucht; en
 - breng de luchtcompressor niet in een potentieel gevaarlijke situatie, zoals in een voertuig of op een ladder of steiger.

Elektrische veiligheid en accu

1. **Vermijd gevaarlijke omgevingen. Gebruik het gereedschap niet op vochtige of natte plaatsen en stel het niet bloot aan regen.** Als water binnendringt in de machine, wordt de kans op een elektrische schok groter.
2. **Voorkom onbedoeld inschakelen. Controleer of de schakelaar in de uit-stand staat alvorens de accu aan te brengen, de machine op te pakken of te dragen.** Door de machine te dragen met uw vinger op de schakelaar, of door de machine op een voeding aan te sluiten terwijl de schakelaar aan staat, neemt de kans op ongevallen sterk toe.
3. **Haal de accu van de machine af voordat u instellingen aanpast, accessoires vervangt of de machine opbergt.** Dergelijke preventieve veiligheidsmaatregelen verkleinen de kans dat de machine per ongeluk wordt ingeschakeld.
4. **Gebruik voor het opladen uitsluitend de door de fabrikant voorgeschreven acculader.** Een acculader die geschikt is voor een bepaald type accu, kan brandgevaar opleveren indien gebruikt met een ander type accu.
5. **Gebruik de machine uitsluitend met de daarvoor bestemde accu's.** Het gebruik van een andere accu kan een risico van letsel of brand opleveren.
6. **Als de accu niet wordt gebruikt, houdt u deze uit de buurt van metalen voorwerpen, zoals paperclips, muntgeld, sleutels, spijkers, schroeven en andere kleine metalen voorwerpen, die een kortsluiting kunnen veroorzaken tussen de accupolen.** Als de accupolen kortgesloten worden, kan brand of brandwonden worden veroorzaakt.
7. **Onder zware gebruiksomstandigheden kan vloeistof uit de accu komen. Voorkom aanraking! Als u per ongeluk ermee in aanraking komt, spoelt u het met water eraf. Als de vloeistof in uw ogen komt, raadpleegt u een arts.** De vloeistof uit de accu kan irritatie of brandwonden veroorzaken.
8. **Gebruik geen accu of machine die beschadigd of gewijzigd is. Beschadigde of gewijzigde accu's kunnen onvoorspelbaar gedrag vertonen dat kan leiden tot brand, explosie of het risico van letsel.**
9. **Stel de accu of machine niet bloot aan vuur of buitensporige temperaturen. Blootstelling aan vuur of temperaturen hoger dan 130 °C kunnen een explosie veroorzaken.**

10. **Volg alle oplaad instructies en laad de accu of de machine niet op buiten het temperatuurbereik vermeld in de instructies.** Verkeerd opladen of bij een temperatuur buiten het vermelde bereik, kan de accu beschadigen en de kans op brand vergroten.
11. **Laat onderhoud en reparatie uitvoeren door een vakbekwame reparateur die gebruik maakt van uitsluitend identieke vervangingsonderdelen.** Zo bent u ervan verzekerd dat de veiligheid van het product behouden blijft.
12. **Probeer niet de machine of de accu te wijzigen of te repareren, behalve zoals aangegeven in de instructies voor gebruik en verzorging.**

Belangrijke veiligheidsinstructies voor een accu

1. Lees alle voorschriften en waarschuwingen op (1) de acculader, (2) de accu, en (3) het product waarvoor de accu wordt gebruikt, alvorens de accu in gebruik te nemen.
2. Haal de accu niet uit elkaar en saboteer hem niet. Dit kan leiden tot brand, buitensporige hitte of een explosie.
3. Als de gebruiktijd van een opgeladen accu aanzienlijk korter is geworden, moet u het gebruik ervan onmiddellijk stopzetten. Voortgezet gebruik kan oververhitting, brandwonden en zelfs een ontploffing veroorzaken.
4. Als elektrolyt in uw ogen is terechtgekomen, spoelt u uw ogen met schoon water en roept u onmiddellijk de hulp van een dokter in. Elektrolyt in de ogen kan blindheid veroorzaken.
5. Voorkom kortsluiting van de accu:
 - (1) Raak de accuklemmen nooit aan met een geleidend materiaal.
 - (2) Bewaar de accu niet in een bak waarin andere metalen voorwerpen zoals spijkers, munten e.d. worden bewaard.
 - (3) Stel de accu niet bloot aan water of regen. Kortsluiting van de accu kan oorzaak zijn van een grote stroomafgifte, oververhitting, brandwonden, en zelfs defecten.
6. De bedrijfstemperatuur van deze accu ligt tussen 0 °C en 40 °C.
7. Bewaar de accu niet op plaatsen waar de temperatuur -20 °C of lager, of 40 °C of hoger kan worden.
8. Bewaar en gebruik het gereedschap en de accu niet op plaatsen waar de temperatuur kan oplopen tot 50 °C of hoger.
9. Werp de accu nooit in het vuur, ook niet wanneer hij zwaar beschadigd of volledig versleten is. De accu kan ontploffen in het vuur.
10. Laat de accu niet vallen, sla er geen spijker in, snijd er niet in, gooi er niet mee en stoot hem niet tegen een hard voorwerp. Dergelijke handelingen kunnen leiden tot brand, buitensporige hitte of een explosie.
11. Gebruik nooit een beschadigde accu.
12. **De bijgeleverde lithium-ionbatterijen zijn onderhevig aan de vereisten in de wetgeving omtrent gevaarlijke stoffen.** Voor commercieel transport en dergelijke door derden en transporteurs moeten speciale vereisten ten aanzien van verpakking en etikettering worden nageleefd. Als voorbereiding van het artikel dat wordt getransporteerd is het noodzakelijk een expert op het gebied van gevaarlijke stoffen te raadplegen. Houd u tevens aan mogelijk strengere nationale regelgeving. Blootliggende contactpunten moeten worden afgedekt met tape en de accu moet zodanig worden verpakt dat deze niet kan bewegen in de verpakking.
13. **Wanneer u de accu wilt weggooien, verwijdert u de accu vanaf het gereedschap en gooit u hem op een veilige manier weg. Volg bij het weggooien van de accu de plaatselijke voorschriften.**
14. **Gebruik de accu's uitsluitend met de gereedschappen die door Makita zijn aanbevolen.** Als de accu's worden aangebracht in niet-compatibele gereedschappen, kan dat leiden tot brand, buitensporige warmteontwikkeling, een explosie of lekkage van elektrolyt.
15. **Als u het gereedschap gedurende een lange tijd niet denkt te gaan gebruiken, moet de accu vanaf het gereedschap worden verwijderd.**
16. **Tijdens en na gebruik, kan de accu heet worden waardoor brandwonden of koude brandwonden kunnen worden veroorzaakt. Wees voorzichtig bij het hanteren van een hete accu.**
17. **Raak de aansluitpunten van het gereedschap niet onmiddellijk na gebruik aan omdat deze heet genoeg kunnen zijn om brandwonden te veroorzaken.**
18. **Zorg ervoor dat geen steenslag, stof of grond vast komt te zitten op/in de aansluitpunten, openingen en groeven van de accu.** Hierdoor kan oververhitting, brand, een barst en een storing in het gereedschap of de accu ontstaan waardoor brandwonden of persoonlijk letsel kunnen ontstaan.
19. **Behalve indien gebruik van het gereedschap is toegestaan in de buurt van hoogspanningsleidingen, mag u de accu niet gebruiken in de buurt van een hoogspanningsleiding.** Dit kan leiden tot een storing of een defect van het gereedschap of de accu.
20. **Houd de accu uit de buurt van kinderen.**

BEWAAR DEZE INSTRUCTIES.

⚠ LET OP: Gebruik uitsluitend originele Makita accu's. Het gebruik van niet-originele accu's, of accu's die zijn gewijzigd, kan ertoe leiden dat de accu ontploft en brand, persoonlijk letsel en schade veroorzaakt. Ook vervalt daarmee de garantie van Makita op het gereedschap en de lader van Makita.

Tips voor een maximale levensduur van de accu

1. Laad de accu op voordat hij volledig ontladen is. Stop het gebruik van het gereedschap en laad de accu op telkens wanneer u vaststelt dat het vermogen van het gereedschap is afgenomen.
2. Laad een volledig opgeladen accu nooit opnieuw op. Te lang opladen verkort de levensduur van de accu.
3. Laad de accu op bij een omgevingstemperatuur tussen 10 °C en 40 °C. Laat een warme accu afkoelen alvorens hem op te laden.
4. Als de accu niet wordt gebruikt, verwijdert u hem vanaf het gereedschap of de lader.
5. Laad de accu op als u deze gedurende een lange tijd (meer dan zes maanden) niet gaat gebruiken.

INLEIDING

Algemene informatie

Deze luchtcompressor is uitgerust met een olievrije pomp voor duurzaam en onderhoudsvrij gebruik. De luchtcompressor kan worden gebruikt met pneumatische nagelpistolen en nietpistolen van de juiste drukwaarden. Een luchtdrukregelaar wordt bijgeleverd voor deze toepassingen.

Beoogd gebruik

Deze luchtcompressor is ontworpen voor professionele afwerk-toepassingen met nagelen en nieten.

⚠WAARSCHUWING: Gebruik de luchtcompressor nooit voor andere toepassingen dan het voeden van een nagelpistool of nietpistool van de juiste drukwaarden. Het gebruik van de luchtcompressor in andere toepassingen kan leiden tot schade aan eigendommen en persoonlijk letsel.

Gescheiden luchttransformatoren, die de functies van luchtregeling en/of vocht- en vuilverwijdering combineren, dienen zo mogelijk te worden gebruikt.

⚠WAARSCHUWING: De drukmeter mag alleen ter referentie worden gebruikt. Controleer de luchtdruk met behulp van een gekalibreerd meetinstrument tijdens en na het oppompen van een voorwerp.

Beschrijving van de onderdelen

► Fig.1

1	Luchtfilter (luchtinlaat)	2	Accu	3	Draaghandgreep	4	Aan/auto-uitschakelaar
5	Regelaar	6	Uitlaatluchtdrukmeter	7	Luchtuitlaat (Rc 1/4)	8	Snelkoppeling (afhankelijk van het land)
9	Tankdrukmeter	10	Veiligheidsklep	11	Aftapventiel	12	Lucht tank

⚠LET OP: Gebruik altijd accessoires en hulpstukken die worden aanbevolen voor gebruik met Makita-producten. Als u dat niet doet, kan persoonlijk letsel worden veroorzaakt. Accessoires en hulpstukken moeten worden gebruikt voor hun originele doeleinden. Als u hulp nodig hebt, neemt u contact op met uw plaatselijke Makita-servicecentrum.

Woordenlijst

MPa (megapascal): Metrische drukmeting. 1 megapascal is gelijk aan 10 bar.

Inschakeldruk: Terwijl de motor uit staat, daalt de tankdruk wanneer u het accessoire of luchtpistool blijft gebruiken. Wanneer de tankdruk is gedaald tot een bepaald niveau, zal de motor automatisch worden gestart. Deze druk heet de inschakeldruk.

Uitschakeldruk: Wanneer u de luchtcompressor inschakelt, slaat de motor aan en loopt de luchtdruk in de lucht tank op. Deze neemt toe tot een bepaalde druk waarna de motor automatisch afslaat om de lucht tank te beschermen tegen een hogere druk dan de drukwaarde waarvoor deze is ontworpen. De druk waarop de motor afslaat, heet de uitschakeldruk.

Inspectie na ontvangst

SCHADE: Elke luchtcompressor wordt vóór verzending uitvoering getest en gecontroleerd. Als gevolg van een verkeerde behandeling, kan tijdens transport schade worden veroorzaakt waardoor problemen ontstaan bij de bediening van de luchtcompressor. Controleer onmiddellijk na ontvangst de machine op zowel zichtbare als verborgen schade om te voorkomen dat kosten ontstaan om dergelijke problemen op te lossen. Dit dient te worden gedaan ongeacht eventuele zichtbare tekenen van schade aan de verpakking. Als dit product rechtstreeks aan u werd verzonden, rapporteer u eventuele schade aan de transporteur en zorgt u ervoor dat het product onmiddellijk wordt geïnspecteerd.

De luchtcompressor opstellen

Zet de luchtcompressor op een schone, droge en goed geventileerde plaats. Het luchtfilter mag niet worden geblokkeerd omdat dit de luchttoevoer naar de luchtcompressor kan verlagen. De luchtcompressor dient te worden opgesteld op een afstand van minstens 305 mm van een muur en andere obstructies die de luchtstroom kunnen hinderen. De compressorkop en beschermkap van de luchtcompressor zijn zodanig ontworpen dat een goede koeling mogelijk is.

Als de luchtvochtigheid hoog is, kan een luchtfilter worden gemonteerd op de luchtuitlaatadapter om buitensporig vocht te verwijderen. Volg de instructies die zijn geleverd met het luchtfilter voor een juiste installatie. Plaats de luchtcompressor op een vlakke ondergrond zodat hij stevig op zijn rubber poten staat.

⚠️ WAARSCHUWING: Risico van vallen

WAT KAN ER GEBEUREN?

De luchtcompressor kan van een tafel, werkbank of dak af vallen en schade aan de luchtcompressor veroorzaken wat kan leiden tot ernstig letsel of de dood van de gebruiker.

HOE KAN DIT WORDEN VOORKOMEN?

Gebruik de luchtcompressor altijd in een stabiele positie om te voorkomen dat de luchtcompressor per ongeluk beweegt. Gebruik de luchtcompressor nooit op een dak of andere verhoogde locatie. Gebruik een extra luchtslang om een hoge locatie te bereiken.

Bedrijfstemperatuur

De bedrijfstemperatuur van deze luchtcompressor ligt tussen 0 °C en 40 °C.

⚠️ LET OP: Bedien de luchtcompressor nooit bij een temperatuur lager dan 0 °C of hoger dan 40 °C.

Werkcyclus

Bij alle door Makita geproduceerde luchtcompressors wordt geadviseerd om ze op niet meer dan 50% van de werkcyclus te gebruiken. Dit betekent dat het gebruik van een luchtcompressor die meer dan 50% in een uur lucht pompt, wordt beschouwd als misbruik omdat de luchtcompressor te licht gebouwd is voor de vereiste luchtopbrengst.

Leidingwerk

Kunststof- of pvc-buizen zijn niet geschikt voor gebruik van perslucht. Ongeacht de aangegeven drukwaarde kunnen kunststofbuizen barsten door de luchtdruk. Gebruik uitsluitend metalen buizen voor de luchtdistributieleidingen. Als een leiding noodzakelijk is, gebruikt u een buis van dezelfde maat of groter dan de uitlaat van de lucht tank. Een leiding met een te kleine diameter, beperkt de luchtstroom. Als het leidingwerk meer dan 30,5 meter lang is, gebruikt u de eerstvolgende grotere maat. Begraaf ondergrondse leidingen dieper dan de vorstgrens en vermijd zakken waarin condenswater zich kan ophopen en bevriezen. Zet druk op de leiding alvorens deze met grond te bedekken om te controleren of alle buiskoppelingen lekvrij zijn.

Accubeveiligingssysteem

Deze luchtcompressor is uitgerust met een accubeveiligingssysteem. Dit systeem schakelt automatisch de voeding naar de motor uit om de levensduur van de luchtcompressor en de accu te verlengen. De luchtcompressor kan tijdens het gebruik automatisch stoppen als de luchtcompressor of de accu aan één van de volgende omstandigheden wordt blootgesteld:

Overbelasting

Als de luchtcompressor/accu wordt gebruikt op een manier die een abnormaal hoge stroomsterkte vergt. Schakel in die situatie de luchtcompressor uit en stop het gebruik dat ertoe leidde dat de luchtcompressor overbelast raakte. Schakel vervolgens de luchtcompressor in om hem weer te starten.

Als de luchtcompressor niet start, kan de accu oververhit zijn. In die situatie laat u de accu eerst afkoelen voordat u de luchtcompressor opnieuw inschakelt.

Onvoldoende accuspanning

Als de resterende accuspanning onvoldoende is, zal de luchtcompressor niet starten. Als u de machine inschakelt, draait de motor weer, maar stopt kort daarna. In dat geval, verwijdert u de accu en laadt u deze op.

Beveiliging tegen andere oorzaken

Het beveiligingssysteem is ook ontworpen voor andere oorzaken die de luchtcompressor kunnen beschadigen, en zorgt ervoor dat de luchtcompressor automatisch stopt. Voer alle volgende stappen uit om de oorzaken op te heffen, wanneer de luchtcompressor tijdelijk is onderbroken of tijdens het gebruik is gestopt.

1. Schakel de luchtcompressor uit en schakel hem daarna weer in om hem opnieuw te starten.
2. Laad de accu op of vervang hem door een opgeladen accu.
3. Laat de luchtcompressor en de accu afkoelen.

Als geen verbetering optreedt nadat het beveiligingssysteem is gereset, neemt u contact op met uw lokale Makita-servicecentrum.

BEDIENING

De accu aanbrengen en verwijderen

⚠ALLET OP: Schakel het gereedschap altijd uit voordat u de accu aanbrengt of verwijdert.

⚠ALLET OP: Houd het gereedschap en de accu stevig vast tijdens het aanbrengen of verwijderen van de accu. Als u het gereedschap en de accu niet stevig vasthoudt, kunnen deze uit uw handen glijpen en het gereedschap of de accu beschadigen, of kan persoonlijk letsel worden veroorzaakt.

► Fig.2: 1. Rood deel 2. Knop 3. Accu

Om de accu te verwijderen verschuift u de knop aan de voorkant van de accu en schuift u tegelijkertijd de accu uit het gereedschap.

Om de accu aan te brengen lijnt u de lip op de accu uit met de groef in de behuizing en duwt u de accu op zijn plaats. Steek de accu zo ver mogelijk in het gereedschap tot u een klikgeluid hoort. Wanneer het rode deel zichtbaar is, zoals aangegeven in de afbeelding, is de accu niet geheel vergrendeld.

















⚠ALLET OP: Breng de accu altijd helemaal aan totdat het rode deel niet meer zichtbaar is. Als u dit niet doet, kan de accu per ongeluk uit het gereedschap vallen en u of anderen in uw omgeving verwonden.

⚠ALLET OP: Breng de accu niet met kracht aan. Als de accu niet gemakkelijk in het gereedschap kan worden geschoven, wordt deze niet goed aangebracht.

De resterende acculading controleren

Druk op de testknop op de accu om de resterende acculading te zien. De indicatorlampjes branden gedurende enkele seconden.

► Fig.3: 1. Indicatorlampjes 2. Testknop

Indicatorlampjes			Resterende acculading
 Brandt	 Uit	 Knippert	
			75% tot 100%
			50% tot 75%
			25% tot 50%
			0% tot 25%
			Laad de accu op.
 ↑ 	 ↓ 		Er kan een storing zijn opgetreden in de accu.

OPMERKING: Afhankelijk van de gebruiksomstandigheden en de omgevingstemperatuur, is het mogelijk dat de aangegeven acculading verschilt van de werkelijke acculading.

OPMERKING: Het eerste (meest linker) indicatorlampje knippert wanneer het accu beveiligingssysteem in werking is getreden.

Beschrijving van de bediening

⚠WAARSCHUWING: Risico van geluid

- Draag gehoorbescherming om uw oren te beschermen tegen het uitlaatgeluid en geluid tijdens gebruik.

Aftapventiel:

Het aftapventiel bevindt zich aan de onderkant van de lucht tank en wordt gebruikt om het condenswater af te tappen na elk gebruik.

Automatisch uitschakelsysteem:

Als de luchtcompressor automatisch wordt uitgeschakeld voordat zijn normale uitschakeldruk is bereikt:

1. Zet de aan/auto-uitschakelaar in de uit-stand.
2. Verwijder de accu.
3. Wacht totdat de luchtcompressor is afgekoeld (ongeveer 10 minuten).
4. Breng de accu aan.
5. Zet de aan/auto-uitschakelaar in de aan/ auto-stand.

AAN/AUTO-UIT-schakelaar:

Zet deze schakelaar in de aan-stand (I) om automatisch stroom te leveren aan de drukschakelaar, en in de uit-stand (0) om de stroom eraf te halen wanneer u klaar bent met het gebruik van de luchtcompressor of wanneer u de luchtcompressor onbeheerd achterlaat.

⚠WAARSCHUWING: Zet de aan/auto-uitschakelaar altijd uit (0) wanneer de machine niet in gebruik is.

⚠ALLET OP: Voordat u de machine draagt, zet u eerst de aan/auto-uitschakelaar uit (0).

Luchtfilter (luchtinlaat):

Houd het luchtfilter te allen tijde schoon. Bedien de luchtcompressor niet zonder dat het luchtfilter is aangebracht. De luchtcompressor werkt niet op vol vermogen wanneer het luchtfilter vuil is.

Voordat u de luchtcompressor gebruikt, controleert u altijd of het luchtfilter schoon is. Zo niet, maakt u het luchtfilter schoon of vervangt u het filterelement.

Luchtcompressor pomp:

Om de lucht samen te persen beweegt de zuiger op en neer in de cilinder. Terwijl de zuiger omlaag gaat, wordt lucht in de cilinder gezogen via de luchtinlaatklep. De uitlaatklep blijft gesloten.

Terwijl de zuiger omhoog gaat, wordt de lucht samengeperst. De inlaatklep gaat dicht en de samengeperste lucht wordt uit de cilinder geduwd en stroomt via de uitlaatklep door de uitlaatliding naar de terugslagklep en in de lucht tank. Bruikbare lucht is pas beschikbaar nadat de luchtcompressor de tankdruk heeft verhoogd tot boven de druk die vereist is in de luchtuitlaat.

Terugslagklep:

Wanneer de luchtcompressor in werking is, is de terugslagklep open zodat perslucht in de luchtank kan stromen.

Wanneer de luchtcompressor de uitschakeldruk bereikt, gaat de terugslagklep dicht zodat de luchtdruk in de luchtank blijft.

Drukschakelaar:

De drukschakelaar start de motor automatisch wanneer de tankdruk is gedaald tot de inschakeldruk die in de fabriek is ingesteld. Hij stopt de motor wanneer de tankdruk is opgelopen tot de uitschakeldruk die in de fabriek is ingesteld.

Veiligheidsklep:

Als de drukschakelaar de luchtcompressor niet uitschakelt op de ingestelde uitschakeldruk, beveiligd de veiligheidsklep de machine tegen een te hoge druk door 'eruit te springen' bij een druk die in de fabriek is ingesteld op een iets hogere druk dan de uitschakeldruk.

Uitlaatluchtdrukmeter:

De uitlaatluchtdrukmeter geeft de luchtdruk aan die beschikbaar is aan de uitlaatkant van de regelaar. Deze druk wordt geregeld door de regelaar en is altijd lager of gelijk aan de tankdruk.

Tankdrukmeter:

De tankdrukmeter geeft de druk in de luchtank aan.

Regelaar:

De luchtdruk die uit de luchtank komt, wordt geregeld met behulp van de knop op de regelaar. Draai de knop rechtsom om de uitlaatluchtdruk te verhogen en linksom om de uitlaatluchtdruk te verlagen. Om kleine aanpassingen te voorkomen nadat de drukinstelling is veranderd, benadert u de gewenste druk altijd vanaf een lagere druk. Als u een hogere drukinstelling wilt aanpassen naar een lagere, verlaagt u deze eerst naar een drukinstelling die nog lager is dan de gewenste druk. Afhankelijk van luchtbehoefte van elk specifiek accessoire, moet de geregelde uitlaatluchtdruk mogelijk worden aangepast terwijl u het accessoire bedient.

Luchtuitlaat:

Voor een pneumatisch gereedschap dat op een gebruikelijke druk werkt, gebruik u een uitlaatluchtdruk van maximaal 0,93 MPa (9,3 bar).

Als u een in de handel verkrijgbare snelkoppeling gebruikt, monteert u deze op de luchtuitlaat met behulp van de twee steeksleutels, zoals aangegeven in de afbeelding.

► Fig.4: 1. Luchtuitlaat 2. Snelkoppeling
3. Steeksleutel

OPMERKING: Als de snelkoppeling geen luchtdichtvoorziening heeft, adviseren wij u een afdoende luchtdichting aan te brengen, zoals afdichttape.

Dagelijkse controles vóór het starten

WAARSCHUWING: Gebruik het elektrische gereedschap niet als het niet kan worden in- en uitgeschakeld met de schakelaar. Een elektrisch gereedschap dat niet met de schakelaar kan worden bediend, is gevaarlijk en moet eerst worden gerepareerd.

Slangen aansluiten

WAARSCHUWING: Risico van onveilige bediening

- Houd tijdens het aansluiten de slang stevig met uw hand vast om te voorkomen dat de slang in het rond slaat. Als u de controle over de slang verliest, kan dat leiden tot persoonlijk letsel en schade aan eigendommen.
- Volg altijd alle veiligheidsregels aanbevolen door de fabrikant van slangen, koppelingen, pneumatische gereedschappen en accessoires, naast alle veiligheidsregels voor de luchtcompressor. Als u zich aan deze regel houdt, wordt het risico van ernstig persoonlijk letsel kleiner.

1. Voordat u een luchtslang of accessoires aansluit, verzekert u zich ervan dat de aan/auto-uitschakelaar in de uit-stand staat, de accu is verwijderd en de regelaar of afsluiter dicht staat.
2. Sluit de slang en accessoires aan. Een te hoge luchtdruk creëert een gevaarlijk risico van barsten. Controleer de maximale drukwaarde voor pneumatische gereedschappen en accessoires opgegeven door de fabrikant. De uitlaatluchtdruk van de regelaar mag nooit hoger zijn dan de maximale drukwaarde.

KENNISGEVING: Een hogere luchtdruk dan 0,7 MPa (7 bar) wordt aanbevolen. De toepassingsslangen dienen te zijn voorzien van een veiligheidskoord, zoals een staalkabel.

3. Breng de accu aan, zet de aan/auto-uitschakelaar in de aan/auto-stand en laat de tankdruk oplopen. De motor stopt wanneer de tankdruk de uitschakeldruk bereikt.
4. Open de regelaar door deze rechtsom te draaien. Stel de regelaar in op de juiste drukinstelling. De luchtcompressor is klaar voor gebruik.
5. Gebruik de luchtcompressor altijd op een goed geventileerde plaats, vrij van benzine- en andere oplosmiddeldampen. Gebruik de luchtcompressor niet in de buurt van het spuitgedied.

Nadat u klaar bent:

Slangen loskoppelen

WAARSCHUWING: Risico van onveilige bediening

- Houd tijdens het loskoppelen de slang stevig met uw hand vast om te voorkomen dat de slang in het rond slaat. Als u de controle over de slang verliest, kan dat leiden tot persoonlijk letsel en schade aan eigendommen.
- Een luchtank bevat lucht onder hoge druk. Houd uw gezicht en andere lichaamsdelen uit de buurt van de uitlaat van het aftappen-tiel. Draag altijd een goedgekeurde veiligheidsbril met zijkappen tijdens het aftappen omdat vuil in uw gezicht kan worden geworpen.

1. Zet de aan/auto-uitschakelaar in de uit-stand en verwijder de accu.
2. Draai de regelaar linksom om de uitlaatluchtdruk in te stellen op nul.
3. Verwijder het pneumatisch gereedschap of accessoire.
4. Open het aftapventiel onderaan de lucht tank. De tankdruk moet lager zijn dan 0,14 MPa (1,4 bar) bij het aftappen van de lucht tank.
5. Kantel de lucht tank zodat het aftapventiel recht onderaan zit en tap af.

⚠️ WAARSCHUWING: Gevaar van barsten

Kantel de lucht tank om hem af te tappen.

⚠️ WAARSCHUWING: Om de lucht tank af te tappen, opent u langzaam het aftapventiel en kantelt u de lucht compressor om het opgehoopte water eruit te laten stromen. Houd uw gezicht en ogen uit de buurt van het aftapventiel.

⚠️ WAARSCHUWING: WATER ZAL CONDENSEREN IN DE LUCHTTANK. ALS U DIT NIET AFTAPT, ZAL HET WATER DE LUCHTTANK CORRODEREN EN VERZWAKKEN WAARDOOR HET RISICO ONTSTAAT DAT DE LUCHTTANK BARST.

KENNISGEVING: Risico van schade aan eigendommen

Tap altijd het water af uit de lucht tank. Het water kan olie en roest bevatten die vlekken kunnen veroorzaken.

OPMERKING: Als het aftapventiel verstopt zit, laat u de luchtdruk helemaal af. Het ventiel kan dan worden verwijderd, schoongemaakt en weer gemonteerd.

OPMERKING: Perslucht genereert condenswater dat zich ophoopt in de lucht tank, het filter en andere onderdelen. Het condenswater bevat smeerolie en/of stoffen die gereguleerd zijn. Volg de regelgeving in uw regio bij het weggooien van het condenswater.

6. Nadat het water is afgetapt, sluit u het aftapventiel. De lucht compressor kan nu worden opgeslagen.

⚠️ WAARSCHUWING: Tap de lucht tank goed af. Verkeerd aftappen van de lucht tank kan leiden tot corrosie en mogelijk barsten van de lucht tank. Als de lucht tank barst, kan dat leiden tot persoonlijk letsel en schade aan eigendommen.

ONDERHOUD

⚠️ WAARSCHUWING: Gebruik de lucht compressor nooit wanneer deze zich abnormaal gedraagt.

Als de lucht compressor zich ongebruikelijk gedraagt, vreemde geluiden maakt of trilt, stopt u onmiddellijk met het gebruik en laat u hem repareren door een erkend Makita-servicecentrum.

⚠️ WAARSCHUWING: Gebruik uitsluitend originele Makita-ervangingsonderdelen.

Vervangingsonderdelen die niet zijn gemaakt door Makita kunnen de garantie doen vervallen en kunnen een storing veroorzaken en tot letsel leiden. Originele Makita-onderdelen zijn verkrijgbaar bij een erkende dealer.

⚠️ WAARSCHUWING: DE MACHINE WERKT AUTOMATISCH IN EEN CYCLUS WANNEER DEZE IS INGESCHAKELD. TIJDENS HET UITVOEREN VAN ONDERHOUD KUNT U WORDEN BLOOTGESTELD AAN SPANNINGSBRONNEN, PERSLUCHT OF BEWEGENDE DELEN. ER KAN PERSOONLIJK LETSEL OPTREDEN. ALVORENS ONDERHOUDS- OF REPARATIEWERKZAAMHEDEN UIT TE VOEREN, MOET HET GEREEDSCHAP WORDEN UITGESCHAKELD, DE ACCU WORDEN VERWIJDERD EN ALLE LUCHTDRIJK WORDEN AFGELATEN.

⚠️ LET OP: Zorg altijd dat het gereedschap is uitgeschakeld en de accu ervan is verwijderd alvorens te beginnen met onderhoud of inspectie.

KENNISGEVING: Gebruik nooit benzine, wasbenzine, thinner, alcohol en dergelijke. Hierdoor kunnen verkleuring, vervormingen en barsten worden veroorzaakt.

Om de VEILIGHEID en BETROUWBAARHEID van het gereedschap te handhaven, dienen alle reparaties, onderhoud of afstellingen te worden uitgevoerd bij een erkend Makita-servicecentrum of de Makita-fabriek, en altijd met gebruik van Makita-ervangingsonderdelen.

Om verzekerd te zijn van een efficiënte werking en langere levensduur van de lucht compressor, dient een routineonderhoudsschema te worden voorbereid en gevolgd. De volgende procedure is afgestemd op een machine die dagelijks wordt gebruikt in een normale gebruiksomgeving. Zo nodig moet dit schema worden aangepast aan de omstandigheden waaronder uw lucht compressor wordt gebruikt. De aanpassingen zijn afhankelijk van het aantal bedrijfsuren en de gebruiksomgeving. Bij een lucht compressor die in een extreem vuile en/of vijandige omgeving wordt gebruikt, moeten alle onderhoudscontroles vaker worden uitgevoerd.

Routineonderhoud

1. Tap het water af uit de luchttank, eventuele vocht-afscheiders en luchtfilterregelaars.
2. Controleer op eventuele ongebruikelijke geluiden en/of trillingen.
3. Inspecteer het luchtfilter en vervang het zo nodig.
4. Inspecteer de luchtleidingen en koppelingen op lekkage en repareer zo nodig. Controleer de staat van de terugslagklep elk gebruiksjaar of wanneer u denkt dat er een probleem is. Vervang hem als hij beschadigd of versleten is.

5. Controleer of alle schroeven, bouten en afdekkingen stevig vast zitten. Controleer regelmatig de staat ervan.

⚠WAARSCHUWING: Zorg ervoor dat alle schroeven, bouten en afdekkingen stevig vast zitten. Als schroeven, platen of afdekkingen los zitten, kan dat leiden tot persoonlijk letsel of schade aan eigendommen.

Aanbevolen interval voor inspectie en onderhoud

Inspecteer en onderhoud de luchtcompressor binnen de periode aangegeven in de onderstaande tabel.

Onderdeel	Handeling	Dagelijks (voor/na gebruik)	Wekelijks	Maandelijks	Elk kwartaal
Algeheel	Inspecteer op ongebruikelijke geluiden en trillingen.	✓	-	-	-
	Verwijder vuil en stof met behulp van droge lucht.	-	✓	-	-
Luchtleidingen en koppelingen	Inspecteer op lekkage.	✓	-	-	-
Luchttank	Laat alle luchtdruk af en tap het condenswater in de luchttank af (open het aftapventiel).	✓	-	-	-
	Inspecteer op krassen, deuken en lekkage.	✓	-	-	-
	Inspecteer op roest, cavitatie en andere onvolkomenheden die tot een onveilige situatie zouden kunnen leiden.	-	-	-	✓
Bouten en moeren	Inspecteer op vastzitten.	-	✓	-	-
Handgreep	Veeg olie en vet eraf.	-	✓	-	-
Uitschakeldruk	Controleer en stel af.	-	✓	-	-
Luchtfilter	Maak schoon of vervang zo nodig.	-	-	✓	-

Smering

Deze luchtcompressor is uitgerust met een olievrije pomp voor duurzaam en onderhoudsvrij gebruik.

Opbergen

Voordat u de luchtcompressor opbergt, vergeet u niet het volgende te doen:

- Lees de hoofdstukken "ONDERHOUD" en "BEDIENING" en voer onderhoud uit naargelang noodzakelijk. Verzeker u ervan het condenswater in de luchttank af te tappen.
- Bescherm de luchtslang tegen beschadiging (bijvoorbeeld door erop te trappen of erover te rijden).

Berg de luchtcompressor op een schone en droge plaats op.

PROBLEMEN OPLOSSEN

Voordat u om reparatie vraagt, voert u eerst uw eigen inspectie uit. Als u een probleem ondervindt dat niet in deze gebruiksaanwijzing wordt beschreven, mag u niet proberen de machine uit elkaar te halen.

Probleemomschrijving	Waarschijnlijke oorzaak (storing)	Oplossing
De luchtcompressor start niet.	De resterende acculading is te laag.	Laad de accu op.
	De drukschakelaar is kapot.	Vraag uw plaatselijke, erkende servicecentrum om reparatie.
	De tankdruk is hoger dan de inschakeldruk van de drukschakelaar.	De luchtcompressor zal starten nadat de tankdruk is gedaald tot de inschakeldruk.
	Het automatische uitschakelsysteem is in werking getreden.	Schakel de luchtcompressor uit en verwijder de accu. Breng de accu aan nadat de luchtcompressor is afgekoeld.
	De motor is defect.	Vraag uw plaatselijke, erkende servicecentrum om reparatie.
De veiligheidsklep treedt in werking.	De uitschakeldruk van de drukschakelaar is te hoog.	Vraag uw plaatselijke, erkende servicecentrum om reparatie.
	De veiligheidsklep is defect.	Vraag uw plaatselijke, erkende servicecentrum om reparatie.
Het automatische uitschakelsysteem treedt herhaaldelijk in werking.	De ventilatie is onvoldoende. De kamertemperatuur is te hoog.	Verplaats de luchtcompressor naar een goed geventileerde plaats.
	Het elektrisch systeem is overbelast.	Schakel de luchtcompressor uit en laat hem afkoelen. Verwijder de accu en breng hem weer aan.
	De motor is defect.	Vraag uw plaatselijke, erkende servicecentrum om reparatie.
Er is een continu luchttek nadat de luchtcompressor is gestopt.	Een luchtleiding en/of koppeling zit los.	Controleer alle aansluitingen met een zeepwateroplossing en zet ze vast.
	Het aftapventiel zit los of staat open.	Zet het aftapventiel vast of dicht.
	Er lekt lucht uit de terugslagklep.	Vraag uw plaatselijke, erkende servicecentrum om reparatie.
De luchtcompressor werkt continu.	Het luchtfilter is vuil.	Maak het luchtfilter schoon of vervang het filterelement.
	Een luchtleiding en/of koppeling is defect.	Controleer alle aansluitingen en zet ze vast of vervang ze.
	Het aftapventiel zit los of staat open.	Zet het aftapventiel vast of dicht.
	De drukschakelaar is kapot.	Vraag uw plaatselijke, erkende servicecentrum om reparatie.
	Er wordt buitensporig veel lucht verbruikt.	Verlaag het luchtverbruik. De luchtcompressor is mogelijk niet groot genoeg voor de vereisten van het gereedschap. Bij luchtcompressors wordt geadviseerd om ze op niet meer dan 50% van de werkcyclus te gebruiken.
	De luchtcompressorpomp is defect (de zuigerven zijn versleten of een van de inlaat-/uitlaatkleppen is gebroken).	Vraag uw plaatselijke, erkende servicecentrum om reparatie.

OPTIONELE ACCESSOIRES

⚠ WAARSCHUWING: Deze Makita-accessoires of hulpstukken worden aanbevolen voor gebruik met het Makita-gereedschap dat in deze gebruiksaanwijzing is beschreven. Het gebruik van enige andere accessoires of hulpstukken kan leiden tot ernstig persoonlijk letsel.

⚠ WAARSCHUWING: Gebruik de Makita-accessoires of -hulpstukken uitsluitend voor de aangegeven gebruiksdoeleinden. Misbruik van een accessoire of hulpstuk kan leiden tot ernstig persoonlijk letsel.

Wenst u meer bijzonderheden over deze accessoires, neem dan contact op met het plaatselijke Makita-servicecentrum.

- Lucht slang
- Originele Makita accu's en acculaders

OPMERKING: Sommige items op de lijst kunnen zijn inbegrepen in de doos van het gereedschap als standaard toebehoren. Deze kunnen van land tot land verschillen.

ESPECIFICACIONES

Modelo:	AC001G
L/min @ 0,62 MPa (L/min @ 6,2 bar)	34 L/min
Presión de activación	0,72 MPa (7,2 bar)
Presión de desactivación	0,93 MPa (9,3 bar)
Presión máxima de salida	0,93 MPa (9,3 bar)
Calibre x carrera x cantidad	36 mm x 30 mm x 1
RPM del motor	6.000 min ⁻¹
Tamaño del depósito	7,6 L
Lubricación	No necesita aceite
Tensión nominal	36 V - 40 V CC máx.
Dimensiones (La x An x Al)	302 mm x 434 mm x 382 mm
Peso neto	11,6 - 12,2 kg

- Debido a nuestro continuado programa de investigación y desarrollo, las especificaciones aquí dadas están sujetas a cambios sin previo aviso.
- Las especificaciones y el cartucho de batería pueden diferir de país a país.

Cartucho de batería y cargador aplicables

Cartucho de batería	BL4020 / BL4025 / BL4040* / BL4050F* *: Batería recomendada
Cargador	DC40RA / DC40RB / DC40RC

- Algunos de los cartuchos de batería y cargadores indicados arriba puede que no estén disponibles dependiendo de su región de residencia.

⚠ ADVERTENCIA: Utilice solamente los cartuchos de batería y cargadores Makita indicados arriba. La utilización de cualquier otro cartucho de batería y cargador puede ocasionar heridas y/o un incendio.

NOTA: El cartucho de batería y el cargador no están incluidos.

Símbolos

A continuación se muestran los símbolos que pueden ser utilizados para el equipo. Asegúrese de que entiende su significado antes de utilizar.

	Lea el manual de instrucciones.
	Preste cuidado y atención especiales.
	Riesgo de descarga eléctrica. Precaución: antes de hacer cualquier trabajo en el compresor hay que retirar el cartucho de batería.
	Riesgo de altas temperaturas. Precaución: el compresor contiene algunas partes que pueden alcanzar altas temperaturas.
	Riesgo de arranque accidental. Atención, el compresor puede ponerse en marcha automáticamente en caso de un apagón y su subsiguiente restablecimiento.
	Póngase gafas de seguridad.



Póngase protección para los oídos.



Para países europeos solamente
Debido a la presencia de componentes peligrosos en el equipo, el equipo eléctrico y electrónico, los acumuladores y las baterías desechados pueden tener un impacto negativo para el medioambiente y la salud humana.

¡No tire los aparatos eléctricos y electrónicos ni las baterías junto con los residuos domésticos!

De conformidad con las Directivas Europeas sobre residuos de aparatos eléctricos y electrónicos y sobre acumuladores y baterías y residuos de acumuladores y baterías, así como la adaptación de las mismas a la ley nacional, el equipo eléctrico, las baterías y los acumuladores desechados deberán ser almacenados por separado y trasladados a un punto distinto de recogida de desechos municipales, que cumpla con los reglamentos sobre protección medioambiental.

Esto se indica mediante el símbolo de cubo de basura tachado colocado en el equipo.



Nivel de potencia del sonido garantizado de acuerdo con la Directiva UE sobre ruido ambiental.

Nivel de potencia del sonido garantizado de acuerdo con la Directiva UKCA sobre ruido ambiental.



Nivel de potencia del sonido de acuerdo con el reglamento para el control de ruido en NSW, Australia

Ruido

El nivel de ruido A-ponderado típico determinado de acuerdo con la norma EN ISO 3744: 2010:

Nivel de presión sonora (L_{pA}) : 68 dB (A)

Error (K) : 2,5 dB (A)

El nivel de ruido en situación de trabajo puede exceder 80 dB (A).

NOTA: El valor (o los valores) de emisión de ruido declarado ha sido medido de acuerdo con un método de prueba estándar y se puede utilizar para comparar una herramienta con otra.

NOTA: El valor (o valores) de emisión de ruido declarado también se puede utilizar en una valoración preliminar de exposición.

⚠️ ADVERTENCIA: Póngase protectores para oídos.

⚠️ ADVERTENCIA: La emisión de ruido durante la utilización real de la herramienta eléctrica puede variar del valor (o los valores) de emisión declarado dependiendo de las formas en las que la herramienta sea utilizada, especialmente qué tipo de pieza de trabajo se procesa.

⚠️ ADVERTENCIA: Asegúrese de identificar medidas de seguridad para proteger al operario que estén basadas en una estimación de la exposición en las condiciones reales de utilización (teniendo en cuenta todas las partes del ciclo operativo como las veces cuando la herramienta está apagada y cuando está funcionando en vacío además del tiempo de gatillo).

Declaración de conformidad

Para países europeos solamente

La declaración de conformidad está incluida como Anexo A de este manual de instrucciones.

INSTRUCCIONES DE SEGURIDAD IMPORTANTES

GUARDE ESTAS INSTRUCCIONES.

⚠️ ADVERTENCIA:

- **UNA OPERACIÓN O MANTENIMIENTO INCORRECTO DE ESTE PRODUCTO PUEDE RESULTAR EN HERIDAS GRAVES Y DAÑOS A LA PROPIEDAD.**
- **LEA Y ENTIENDA TODAS LAS ADVERTENCIAS E INSTRUCCIONES DE FUNCIONAMIENTO ANTES DE USAR ESTE EQUIPO.**
- **Guarde este manual de instrucciones como referencia para usted e instrucciones para otros. Cuando preste el compresor y herramientas neumáticas, préstelos solo a personas que hayan probado que tienen experiencia y entregue también el manual de instrucciones junto con ellos.**
- **Los operarios primerizos o sin experiencia tendrán que ser capacitados para las operaciones. No permita nunca que niños, o personas no familiarizadas con las instrucciones, utilicen el compresor y herramientas neumáticas.**

⚠️ ADVERTENCIA:

Seguridad en el área de trabajo

- **Mantenga su área de trabajo limpia y bien iluminada. Las áreas de trabajo atestadas y oscuras son una invitación a accidentes.**
- **No utilice el compresor en atmósferas explosivas, tal como en presencia de líquidos, gases o polvo inflamables. El compresor crea chispas que pueden prender fuego al polvo o los humos.**
- **Mantenga a los curiosos, niños y visitantes alejados mientras utiliza una herramienta neumática. Las distracciones le pueden hacer perder el control. Proteja a los demás en el área de trabajo contra restos tales como virutas y chispas. Provea barreras o protectores según sea necesario. No se deberá permitir nunca la entrada de niños en el área de trabajo.**
- **La temperatura ambiente adecuada es de +5°C a +30°C. (0°C a +40°C como máximo)**

⚠️ ADVERTENCIA:

Riesgo de operación no segura

QUÉ PUEDE OCURRIR

Una operación no segura de su compresor de aire puede dar lugar a heridas graves a usted y a otras personas.

CÓMO PREVENIRLO

- Repase y entienda todas las instrucciones y advertencias contenidas en este manual.

- Familiarícese con la operación y los controles del compresor de aire.
- Mantenga el área de operación despejada de todas las personas, mascotas y obstáculos.
- Mantenga a los niños alejados del compresor de aire en todo momento.
- No utilice el producto cuando esté fatigado o bajo la influencia de alcohol o drogas. Esté atento en todo momento. Las distracciones le pueden hacer perder el control.
- No anule nunca las características de seguridad de este producto.
- Equipe el área de operación con un extintor de fuego.
- No utilice la máquina si falta alguna pieza ni con piezas rotas o no autorizadas.
- Antes de la utilización, compruebe siempre que el compresor se puede operar con seguridad. Si hay una mala alineación o estancamiento de piezas móviles, piezas rotas, u otro fallo de funcionamiento, haga que el compresor sea arreglado antes de utilizarlo. Muchos accidentes son ocasionados por productos mal mantenidos.

ADVERTENCIA:

Riesgo de estallido del depósito de aire



QUÉ PUEDE OCURRIR

Las condiciones siguientes pueden dar lugar al debilitamiento del depósito, y **RESULTAR EN UNA EXPLOSIÓN VIOLENTA DEL DEPÓSITO RESULTANDO EN HERIDAS GRAVES A USTED Y A OTRAS PERSONAS:**

- No drenar debidamente el agua condensada en el depósito, que ocasionará óxido y un adelgazamiento de la pared del depósito.
- Modificaciones o intentos de reparar el depósito.
- Modificaciones no autorizadas del presostato, válvula de seguridad, o de cualquier otro componente, que controlan la presión del depósito.

CÓMO PREVENIRLO

- Drene el depósito de aire a diario o después de cada uso. Si el depósito de aire desarrolla una fuga, reemplácelo inmediatamente con un depósito nuevo o reemplace todo el compresor.
- No perfore, suelde ni modifique de otra forma el depósito de aire porque se debilitará. El depósito podrá reventar o explotar. Reemplácelo con un depósito de aire nuevo.
- Siga las recomendaciones del fabricante del equipo y no exceda nunca la capacidad de presión máxima permitida de los aditamentos. No utilice nunca el compresor para inflar objetos pequeños de poca presión como juguetes de niños, balones de fútbol, balones de baloncesto, etc.

ADVERTENCIA:

Riesgo de estallido de aditamentos y accesorios



QUÉ PUEDE OCURRIR

- Exceder la capacidad de presión de las herramientas neumáticas, pistolas de pulverización, accesorios accionados por aire. Y otros objetos inflables puede ocasionar que exploten o salgan despedidos, y puede resultar en heridas graves a usted y otras personas.
- Siga siempre todas las normas de seguridad recomendadas por el fabricante de su herramienta neumática, además de todas las normas de seguridad del compresor de aire. Seguir esta norma reducirá el riesgo de heridas personales graves.

ADVERTENCIA:

Riesgo cuando se inflan neumáticos

QUÉ PUEDE OCURRIR

Un inflado excesivo de neumáticos puede resultar en heridas graves y daños a la propiedad.

CÓMO PREVENIRLO

- Compruebe la presión de los neumáticos antes de cada uso con un manómetro para neumáticos. Mientras infla neumáticos, confirme la presión correcta del neumático escrita en la pared lateral del neumático.

NOTA: El equipo utilizado para inflar neumáticos, como depósitos de aire y compresores puede inflar neumáticos pequeños o similares muy rápidamente. Ajuste el suministro de aire de manera que sea igual o menor que la capacidad de presión del neumático. Para evitar un inflado excesivo, suministre aire poco a poco y compruebe con frecuencia la presión de aire del neumático con un manómetro para neumáticos.

ADVERTENCIA:

Riesgo de descarga eléctrica



QUÉ PUEDE OCURRIR

Su compresor de aire funciona con electricidad. Como cualquier otro dispositivo de funcionamiento con electricidad, si no se utiliza debidamente, puede ocasionar una descarga eléctrica.

CÓMO PREVENIRLO

- Cualquier cableado eléctrico o reparaciones que requiera este producto deberán ser realizados por personal de servicio cualificado o por un electricista titulado, de acuerdo con los códigos eléctricos locales y nacionales.
- No utilice nunca el compresor en exteriores cuando esté lloviendo, ni en un entorno que se pueda mojar.

- No utilice nunca el compresor con protectores o cubiertas que estén dañados o hayan sido quitados.
- Para reducir el riesgo de descarga eléctrica, no exponga el aparato a la lluvia. Almacene el aparato en interiores.
- No exponga el compresor a la lluvia ni a condiciones que se pueda mojar. La entrada de agua en el compresor aumentará el riesgo de que se produzca una descarga eléctrica.
- Evite tocar con el cuerpo superficies conectadas a tierra o puestas a tierra, como tubos, radiadores, cocinas y refrigeradores. Si su cuerpo es puesto a tierra o conectado a tierra existirá un mayor riesgo de que sufra una descarga eléctrica.

ADVERTENCIA:

Riesgo de explosión o incendio



QUÉ PUEDE OCURRIR

Es normal que los contactos eléctricos dentro del motor y del presostato produzcan chispas, siempre que el compresor se ponga en marcha o se pare. No utilice nunca el compresor en un entorno donde haya presentes vapores inflamables. Hacerlo podrá resultar en heridas graves a usted y a otras personas.

CÓMO PREVENIRLO

- Utilice siempre el compresor en un área bien ventilada, libre de vapores de gasolina o de disolventes.
- No utilice líquido inflamable en un área reducida.
- Ventile siempre el área de pulverización.
- No fume durante la pulverización ni pulverice hacia un lugar donde se generen chispas o llamas.
- Mantenga los compresores alejados del área de pulverización en lo posible, deje una distancia de al menos 6,1 m desde el área de pulverización y de todos los materiales inflamables.
- Guarde los materiales inflamables en un lugar seguro alejado del compresor.

ADVERTENCIA:

Riesgo para la respiración



QUÉ PUEDE OCURRIR

- El aire comprimido de su compresor no es inocuo si se respira. El chorro de aire puede contener monóxido de carbono u otros vapores, o partículas del depósito u otros componentes.
- Los materiales pulverizados como pintura, disolventes de pintura, removedores de pintura, insecticidas, herbicidas, etc., contienen vapores dañinos y venenos.

- Respirar el vapor de materiales del compresor o pulverizados puede resultar en heridas personales.

CÓMO PREVENIRLO

- No respire nunca aire del compresor, ni directamente ni de un dispositivo de respiración conectado al compresor.
- Trabaje en un área equipada con buena ventilación cruzada.
- Lea y siga las instrucciones de seguridad provistas en la etiqueta o en la hoja de datos de seguridad correspondiente al material que esté pulverizando. Utilice un respirador homologado diseñado para ser usado con su aplicación específica.
- No transporte el compresor mientras pinta.

ADVERTENCIA:

Riesgo por ruido

- Póngase protección auditiva para proteger sus oídos del ruido de escape y del ruido durante la operación.

ADVERTENCIA:

Riesgo por aire comprimido



QUÉ PUEDE OCURRIR

El chorro de aire comprimido puede ocasionar daños a los tejidos blandos, y puede propulsar suciedad, virutas, partículas sueltas y pequeños objetos a alta velocidad, resultando en daños a la propiedad o heridas personales.

CÓMO PREVENIRLO

- Póngase siempre gafas de seguridad homologadas con protectores laterales cuando utilice el compresor o le haga el mantenimiento.
- No dirija nunca la boquilla ni el pulverizador hacia ninguna parte del cuerpo ni hacia otras personas o animales.
- Apague siempre el compresor y purgue la presión del conducto de aire antes de intentar hacer el mantenimiento, colocar herramientas o accesorios.

ADVERTENCIA:

Riesgo por partes en movimiento



QUÉ PUEDE OCURRIR

El compresor realiza ciclos automáticamente cuando el interruptor Encendido/Automático-Apagado está en la posición Encendido/Automático. Si intenta reparar o hacer el mantenimiento mientras el compresor está funcionando o enchufado, se puede exponer a partes en movimiento.

Estas partes en movimiento pueden ocasionar heridas graves.

CÓMO PREVENIRLO

- Desactive siempre el interruptor Encendido/Automático-Apagado y retire el cartucho de batería. Después de eso, libere la presión de aire del depósito y de cualquier aditamento antes de intentar hacer cualquier mantenimiento o reparación.
- No utilice nunca el compresor con protectores o cubiertas que estén dañados o hayan sido quitados.
- Mantenga su cabello, ropa y guantes alejados de las partes en movimiento. Las ropas holgadas, las joyas y el cabello largo se pueden enganchar en las partes en movimiento.
- Las rejillas de ventilación pueden cubrir partes en movimiento y deberán evitarse también.

ADVERTENCIA:

Riesgo de quemaduras

- **¡No utilice el compresor portable con las puertas o anexos abiertos!**
- **¡No abra la llave de paso antes haber colocado la manguera neumática!**



QUÉ PUEDE OCURRIR

El contacto con partes calientes como la cabeza del compresor o tubos de salida de aire pueden resultar en graves quemaduras de piel.

CÓMO PREVENIRLO

- No toque nunca componentes calientes durante o inmediatamente después de la operación del compresor. No se acerque alrededor de carenajes de protección ni intente hacer el mantenimiento hasta haber permitido que el compresor se enfríe.
- Agarre siempre por el asa cuando mueva o transporte el compresor.
- Mientras esté utilizando el compresor y dentro de una hora después de utilizarlo, no toque las piezas calentadas como el cilindro, la culata del cilindro ni el tubo de escape. Estas partes se vuelven muy calientes y pueden ocasionar heridas de quemadura.

ADVERTENCIA:

Transporte

- **Agarre siempre por el asa cuando maneje, levante, mueva o transporte el compresor. No intente arrastrar ni transportar el compresor de aire tirando de la manguera. Si lo hace podrá dañar el compresor y/o la manguera.**
- **Transporte siempre el compresor de la forma correcta. Transportar y levantar el compresor de forma incorrecta puede ocasionar que se dañe.**
- **El bisel máximo durante la tracción es de al menos 30°.**
- **No emplee vehículos para tracción.**
- **No ponga el compresor bajo un servicio inflamable, explosivo o erosivo.**

- **Para evitar una puesta en marcha involuntaria;**
 - **no transporte el compresor sobre una distancia larga;**
 - **no transporte el compresor con su depósito de aire lleno de aire comprimido, y;**
 - **no lo ponga en situaciones potencialmente peligrosas, como en un vehículo o una escalera o andamio.**

Seguridad eléctrica y de la batería

1. **Evite los entornos peligrosos. No utilice la herramienta en lugares húmedos o mojados ni la esponja a la lluvia.** La entrada de agua en la herramienta aumentará el riesgo de que se produzca una descarga eléctrica.
2. **Evite los arranques involuntarios. Asegúrese de que el interruptor está en la posición desactivada antes de conectar a la batería, y recoger o transportar la máquina.** Transportar la máquina con el dedo en el interruptor o suministrar energía a la máquina teniendo el interruptor activado es una invitación a accidentes.
3. **Desconecte la batería de la máquina antes de hacer cualquier ajuste, cambiar accesorios o guardar la máquina.** Tales medidas preventivas de seguridad reducirán el riesgo de que la máquina pueda ser puesta en marcha accidentalmente.
4. **Recargue la batería solamente con el cargador especificado por el fabricante.** Un cargador que es apropiado para un tipo de batería puede crear un riesgo de incendio cuando se utiliza con otra batería.
5. **Utilice las máquinas solamente con las baterías designadas específicamente para ellas.** La utilización de cualquier otra batería puede crear un riesgo de heridas y de incendio.
6. **Cuando la batería no esté siendo utilizada, manténgala alejada de otros objetos metálicos, como sujetapapeles, monedas, llaves, clavos, tornillos, u otros objetos metálicos pequeños, que puedan hacer conexión entre un terminal y otro.** Si se cortocircuitan entre sí los terminales de la batería podrán producirse quemaduras o un incendio.
7. **En condiciones abusivas, es posible que salga expulsado líquido de la batería; evite el contacto con él. Si se produce un contacto accidental, enjuague con agua. Si el líquido entra en los ojos, solicite asistencia médica.** El líquido expulsado de la batería puede ocasionar irritación y quemaduras.
8. **No utilice una batería o máquina que esté dañada o modificada.** Las baterías dañadas o modificadas pueden comportarse de forma impredecible resultando en un incendio, explosión o riesgo de heridas.
9. **No exponga una batería o máquina al fuego ni a una temperatura excesiva.** La exposición al fuego o a una temperatura superior a los 130°C puede ocasionar una explosión.

10. **Siga todas las instrucciones sobre la carga y no cargue la batería ni la máquina fuera del rango de temperatura especificado en las instrucciones.** Cargar incorrectamente o a temperaturas fuera del rango especificado puede dañar la batería y aumentar el riesgo de incendio.
11. **Haga que el servicio sea realizado por un reparador técnico cualificado utilizando solamente piezas de repuesto idénticas.** Esto garantizará que se mantendrá la seguridad del producto.
12. **No modifique ni intente reparar la máquina ni la batería excepto como se indica en las instrucciones para la utilización y el cuidado.**

Instrucciones de seguridad importantes para el cartucho de batería

1. **Antes de utilizar el cartucho de batería, lea todas las instrucciones e indicaciones de precaución sobre (1) el cargador de baterías, (2) la batería, y (3) el producto con el que se utiliza la batería.**
2. **No desensamble ni manipule el cartucho de batería.** Podrá resultar en un incendio, calor excesivo, o una explosión.
3. **Si el tiempo de uso se acorta demasiado, cese la operación inmediatamente.** Podría resultar en un riesgo de recalentamiento, posibles quemaduras e incluso una explosión.
4. **Si entra electrolito en sus ojos, aclárelos con agua limpia y acuda a un médico inmediatamente.** Existe el riesgo de poder perder la vista.
5. **No cortocircuite el cartucho de batería:**
 - (1) **No toque los terminales con ningún material conductor.**
 - (2) **Evite guardar el cartucho de batería en un cajón junto con otros objetos metálicos, como clavos, monedas, etc.**
 - (3) **No exponga el cartucho de batería al agua ni a la lluvia.**

Un cortocircuito en la batería puede producir una gran circulación de corriente, un recalentamiento, posibles quemaduras e incluso una rotura de la misma.
6. **La temperatura de funcionamiento de este cartucho de batería es de entre 0°C y 40°C.**
7. **No guarde el cartucho de batería en lugares donde la temperatura pueda alcanzar los -20°C o menos, o, 40°C o más.**
8. **No guarde ni utilice la herramienta y el cartucho de batería en lugares donde la temperatura pueda alcanzar o exceder los 50 °C.**
9. **Nunca incinere el cartucho de batería incluso en el caso de que esté dañado seriamente o ya no sirva en absoluto.** El cartucho de batería puede explotar si se tira al fuego.
10. **No clave, corte, aplaste, lance, deje caer el cartucho de batería, ni golpee contra un objeto duro el cartucho de batería.** Tal conducta podrá resultar en un incendio, calor excesivo, o una explosión.
11. **No utilice una batería dañada.**
12. **Las baterías de litio-ion contenidas están sujetas a los requisitos de la Legislación para Materiales Peligrosos.** Para transportes comerciales, p.ej., por terceras personas y agentes de transportes, se deberán observar requisitos especiales para el empaquetado y etiquetado. Para la preparación del artículo que se va a enviar, se requiere consultar con un experto en materiales peligrosos. Por favor, observe también la posibilidad de reglamentos nacionales más detallados. Cubra con cinta aislante o enmascare los contactos expuestos y empaquete la batería de tal manera que no se pueda mover alrededor dentro del embalaje.
13. **Para deshechar el cartucho de batería, retírelo de la herramienta y deséchelo en un lugar seguro. Siga los reglamentos locales referentes al desecho de la batería.**
14. **Utilice las baterías solamente con los productos especificados por Makita.** La instalación de las baterías en productos no compatibles puede resultar en un incendio, calor excesivo, explosión, o fuga de electrolito.
15. **Si la herramienta no va a ser utilizada durante un periodo de tiempo largo, la batería deberá ser retirada de la herramienta.**
16. **Durante y después de la utilización, el cartucho de batería podrá acumular calor, lo cual puede ocasionar quemaduras o quemaduras de baja temperatura. Preste atención al manejo de cartuchos de batería calientes.**
17. **No toque el terminal de la herramienta inmediatamente después de utilizar, dado que puede calentarse lo suficiente como para ocasionar quemaduras.**
18. **No permita que virutas, polvo, o tierra se adhieran dentro de los terminales, orificios, y ranuras del cartucho de batería.** Esto podría ocasionar calentamiento, que coja fuego, reviente y un mal funcionamiento de la herramienta o el cartucho de batería, resultando en quemaduras o heridas personales.
19. **A menos que la herramienta pueda utilizarse cerca de cables eléctricos de alta tensión, no utilice el cartucho de batería cerca de cables eléctricos de alta tensión.** Podrá resultar en un mal funcionamiento o rotura de la herramienta o el cartucho de batería.
20. **Mantenga la batería alejada de los niños.**

GUARDE ESTAS INSTRUCCIONES.

⚠PRECAUCIÓN: Utilice solamente baterías genuinas de Makita. La utilización de baterías no genuinas de Makita, o baterías que han sido alteradas, puede resultar en una explosión de la batería ocasionando incendios, heridas personales y daños. También anulará la garantía de Makita para la herramienta y el cargador de Makita.

Consejos para alargar al máximo la vida de servicio de la batería

1. Cargue el cartucho de batería antes de que se descargue completamente. Detenga siempre la operación y cargue el cartucho de batería cuando note menos potencia en la herramienta.
2. No cargue nunca un cartucho de batería que esté completamente cargado. La sobrecarga acortará la vida de servicio de la batería.
3. Cargue el cartucho de batería a temperatura ambiente de 10 °C - 40 °C. Si un cartucho de batería está caliente, déjelo enfriar antes de cargarlo.
4. Cuando no esté utilizando el cartucho de batería, retírelo de la herramienta o del cargador.
5. Cargue el cartucho de batería si no lo utiliza durante un período de tiempo prolongado (más de seis meses).

INTRODUCCIÓN

Información general

El compresor de aire está equipado con una bomba sin aceite diseñada para durar largo tiempo y sin mantenimiento.

El compresor se puede utilizar para clavadoras y grapadoras neumáticas debidamente capacitadas. Para estas aplicaciones se ha suministrado un regulador de presión de aire.

Uso previsto

El compresor de aire ha sido diseñado para aplicaciones de clavado y grapado de acabado profesional.

⚠ADVERTENCIA: No utilice nunca el compresor para aplicaciones que no sean la de operar una clavadora o grapadora debidamente capacitada. La utilización del compresor para otras aplicaciones puede resultar en daños a la propiedad y heridas personales.

Cuando sea apropiado se deberán utilizar transformadores de aire independientes que combinan las funciones de regulación de aire y/o eliminación de humedad y suciedad.

⚠ADVERTENCIA: Utilice el manómetro solo como referencia. Compruebe la presión de aire utilizando un equipo de medición calibrado durante y después de inflar objetos.

Descripción de las partes

► Fig.1

1	Filtro de aire (entrada de aire)	2	Cartucho de batería	3	Asa de transporte	4	Interruptor Encendido/Automático-Apagado
5	Regulador	6	Manómetro de salida	7	Salida de aire (Rc 1/4)	8	Acoplador rápido (específico para cada país)
9	Manómetro del depósito	10	Válvula de seguridad	11	Válvula de drenaje	12	Depósito de aire

⚠PRECAUCIÓN: Utilice siempre accesorios y aditamentos recomendados para ser usados con productos Makita. Si no lo hace podrá ocasionar heridas personales. Los accesorios y aditamentos deben ser utilizados para su propósito original. Si necesita cualquier asistencia, pregunte en su centro de servicio Makita local.

Glosario

MPa (megapascal): Medida métrica de presión. 1 megapascal equivale a 10 bar.

Presión de activación: Mientras el motor esté apagado, la presión del depósito de aire caerá a medida que continúe utilizando su accesorio o herramienta neumática. Cuando la presión del depósito cae a un cierto nivel, el motor se vuelve a poner en marcha automáticamente y este nuevo arranque se denomina "presión de activación".

Presión de desactivación: Cuando se enciende el compresor de aire, este comienza a funcionar y la presión dentro del depósito de aire empieza a aumentar. Aumenta hasta cierta presión y luego el motor se para automáticamente para proteger el depósito de aire contra una presión mayor de la capacidad de su diseño. La presión a la que el motor se detiene se denomina "presión de desactivación".

Inspección tras el acuse de recibo

DAÑO: Cada equipo compresor de aire ha sido testado y comprobado cuidadosamente antes de su envío. Con un manejo incorrecto, puede que se dañe durante el transporte y que surjan problemas al utilizar el compresor.

Inmediatamente después de recibirlo, compruebe el equipo por si tiene daños ocultos y visibles para evitar que se pueda incurrir en gastos para corregir tales problemas. Esto deberá hacerse independientemente de si el embalaje de transporte tiene o no alguna señal visible de daño. Si este producto fue enviado directamente a usted, comunique cualquier daño al transportista y haga preparativos para que inspeccionen la mercancía inmediatamente.

Procedimientos de instalación y periodo de rodaje

Ubicación del compresor de aire

Ubique el compresor de aire en un área limpia, seca y bien ventilada. El filtro de aire deberá mantenerse libre de obstrucciones, las cuales pueden reducir el suministro de aire del compresor de aire. El compresor de aire deberá ubicarse alejado al menos 305 mm de la pared u otras obstrucciones que puedan interferir con el flujo de aire. La cabeza del compresor de aire y el carenaje han sido diseñados para permitir una refrigeración apropiada.

Si la humedad es alta, se puede instalar un filtro de aire en el adaptador de la salida de aire para eliminar el exceso de humedad. Siga las instrucciones provistas con el filtro de aire para instalarlo correctamente.

Ponga el compresor de aire sobre una superficie plana de manera que descansa de forma segura sobre las patas de caucho.

⚠️ ADVERTENCIA: Riesgo de caída QUÉ PUEDE OCURRIR

El compresor de aire se puede caer de una mesa, banco de trabajo, o tejado ocasionando daños al compresor y pudiendo resultar en heridas graves o la muerte del operario.

CÓMO PREVENIRLO

Utilice siempre el compresor en una posición estable y segura para evitar un movimiento accidental del compresor. No utilice nunca el compresor sobre un tejado ni otra posición elevada. Utilice una manguera neumática adicional para alcanzar lugares altos.

Temperatura de funcionamiento

La temperatura de funcionamiento de este compresor es de entre 0°C y 40°C.

⚠️ PRECAUCIÓN: No utilice nunca el compresor en temperaturas por debajo de 0°C y por encima de 40°C.

Ciclo de trabajo

Todos los compresores fabricados por Makita están recomendados para ser utilizados en un ciclo de trabajo de no más del 50%. Esto significa que un compresor de aire que bombea aire a más del 50% en una hora es considerado de mal uso porque el compresor de aire es más pequeño de lo normal para la demanda de aire requerida.

Tuberías

Los tubos de plástico y PVC no están diseñados para ser utilizados con aire comprimido. Independientemente de su capacidad de presión indicada, los tubos de plástico pueden reventar debido a la presión de aire. Utilice solamente tubos de metal para los tubos de distribución de aire. Si se necesita un tubo, utilice un tubo del mismo tamaño, o mayor, que el de la salida del depósito de aire. Un tubo demasiado pequeño restringirá el flujo de aire. Si el tubo tiene más de 30,5 m de longitud, utilice el tamaño siguiente más grande. Entierre los tubos soterrados por debajo de la línea de penetración de la helada y evite cavidades donde la condensación se pueda acumular y congelar. Aplique presión antes de cubrir los tubos soterrados para asegurarse de que todas las uniones de los tubos están libres de fugas.

Sistema de protección de la batería

El compresor está equipado con un sistema de protección de la batería. Este sistema corta automáticamente la alimentación del motor para alargar la vida útil del compresor y la batería. El compresor se detendrá automáticamente durante la operación si el compresor/batería es puesto en una de las condiciones siguientes:

Sobrecargado

El compresor/batería es utilizado de una manera que hace que tenga que absorber una corriente anormalmente alta. En esta situación, apague el compresor y detenga la aplicación que ocasiona la sobrecarga del compresor. Después encienda el compresor para volver a empezar.

Si el compresor no se pone en marcha, la batería estará recalentada. En esta situación, deje que la batería se enfríe antes de encender el compresor otra vez.

Tensión baja en la batería

La capacidad de batería restante es muy baja y el compresor no funcionará. Si enciende la herramienta, el motor se pondrá en marcha otra vez pero se parará en seguida. En esta situación, retire y recargue el cartucho de batería.

Protecciones contra otras causas

El sistema de protección también ha sido diseñado para otras causas que pueden dañar el compresor y que permite a la herramienta detenerse automáticamente. Realice todos los pasos siguientes para despejar las causas, cuando el compresor haya sido llevado a una pausa temporal o a una parada en la operación.

1. Apague el compresor, y después enciéndalo otra vez para volver a empezar.
2. Cargue la batería o reemplácela con una batería recargada.
3. Deje que el compresor y la batería se enfríen.

Si no se nota una mejora al restablecer el sistema de protección, póngase en contacto con el centro de servicio Makita local.

OPERACIÓN

Instalación o extracción del cartucho de batería

⚠PRECAUCIÓN: Apague siempre la herramienta antes de instalar o retirar el cartucho de batería.

⚠PRECAUCIÓN: Sujete la herramienta y el cartucho de batería firmemente cuando instale o retire el cartucho de batería. Si no sujeta la herramienta y el cartucho de batería firmemente podrán caérsele de las manos y resultar en daños a la herramienta y al cartucho de batería y heridas personales.

► **Fig.2:** 1. Indicador rojo 2. Botón 3. Cartucho de batería

Para retirar el cartucho de batería, deslícelo de la herramienta mientras desliza el botón de la parte frontal del cartucho.

Para instalar el cartucho de batería, alinee la lengüeta del cartucho de batería con la ranura del alojamiento y deslícelo al interior hasta encajarlo en su sitio. Insértelo por completo hasta que se bloquee en su sitio con un pequeño chasquido. Si puede ver el indicador rojo como se muestra en la figura, no estará bloqueado completamente.

















⚠PRECAUCIÓN: Instale siempre el cartucho de batería completamente hasta que no pueda verse el indicador rojo. En caso contrario, podrá caerse accidentalmente de la herramienta y ocasionarle heridas a usted o a alguien que esté cerca de usted.

⚠PRECAUCIÓN: No instale el cartucho de batería empleando fuerza. Si el cartucho no se desliza al interior fácilmente, será porque no está siendo insertado correctamente.

Modo de indicar la capacidad de batería restante

Presione el botón de comprobación en el cartucho de batería para indicar la capacidad de batería restante. Las lámparas indicadoras se iluminan durante unos pocos segundos.

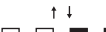
► **Fig.3:** 1. Lámparas indicadoras 2. Botón de comprobación

Lámparas indicadoras			Capacidad restante
 Iluminada	 Apagada	 Parpadeando	
			75% a 100%
			50% a 75%
			25% a 50%
			0% a 25%
			Cargue la batería.
			Puede que la batería no esté funcionando bien.
			

NOTA: Dependiendo de las condiciones de utilización y de la temperatura ambiente, la indicación podrá variar ligeramente de la capacidad real.

NOTA: La primera lámpara indicadora (extremo izquierdo) parpadeará cuando el sistema de protección de la batería esté funcionando.

Descripción de la operación

⚠ADVERTENCIA: Riesgo por ruidos

- Póngase protección auditiva para proteger sus oídos del ruido de escape y del ruido durante la operación.

Válvula de drenaje:

La válvula de drenaje está ubicada en la parte inferior del depósito de aire y se utiliza para drenar la condensación al final de cada utilización.

Sistema de apagado automático:

Si el compresor se apaga automáticamente antes de alcanzar la presión normal de su desactivación:

1. Ponga el interruptor Encendido/Automático-Apagado en la posición "Apagado".
2. Retire el cartucho de batería.
3. Espere hasta que el compresor se haya enfriado (unos 10 min).
4. Instale el cartucho de batería.
5. Ponga el interruptor Encendido/Automático-Apagado en la posición "Encendido/Automático".

Interruptor Encendido/Automático-Apagado:

Ponga este interruptor en la posición activada (I) para suministrar alimentación automáticamente al presostato y en la posición desactivada (O) para retirar la alimentación cuando termine de utilizar el compresor o cuando el compresor vaya a ser dejado desatendido.

⚠ ADVERTENCIA: Desactive (O) siempre el interruptor Encendido/Automático-Apagado cuando no se esté utilizando.

⚠ PRECAUCIÓN: Cuando transporte la herramienta, desactive (O) el interruptor Encendido/Automático-Apagado.

Filtro de aire (Entrada de aire):

Mantenga el filtro de aire limpio en todo momento. No utilice el compresor sin el filtro de aire. El compresor no funcionará a su plena capacidad si el filtro de aire está sucio.

Antes de utilizar el compresor, compruebe siempre que el filtro de aire está limpio. En caso contrario, limpie el filtro de aire o reemplace el elemento filtrante.

Bomba del compresor de aire:

Para comprimir el aire, el pistón se mueve hacia arriba y hacia abajo en el cilindro. En la carrera descendente, el aire es succionado a través de la válvula de admisión. La válvula de escape se mantiene cerrada. En la carrera ascendente del pistón, el aire se comprime. La válvula de admisión se cierra y el aire comprimido es forzado a salir a través de la válvula de escape, a través del tubo de salida, a través de la válvula de retención y al interior del depósito de aire. El aire utilizable no está disponible hasta que el compresor ha subido la presión del depósito de aire por encima de la requerida en la salida de aire.

Válvula de retención:

Cuando el compresor de aire está funcionando, la válvula de retención está "abierta", permitiendo que el aire comprimido entre en el depósito de aire. Cuando el compresor de aire alcanza la presión de "desactivación", la válvula de retención se "cierra", permitiendo que la presión de aire se mantenga dentro del depósito de aire.

Presostato:

El presostato pondrá en marcha el motor automáticamente cuando la presión del depósito de aire caiga a la presión de "activación" establecida en fábrica. Este detendrá el motor cuando la presión del depósito de aire alcance la presión de "desactivación" establecida en fábrica.

Válvula de seguridad:

Si el presostato no detiene el compresor de aire al alcanzar el ajuste de su presión de "desactivación", la válvula de seguridad protegerá contra la alta presión "emergiendo" al alcanzar su presión establecida en fábrica que es ligeramente más alta que la del ajuste de "desactivación" del presostato.

Manómetro de salida:

El manómetro de salida indica la presión de aire disponible en el lado de salida del regulador. Esta presión la controla el regulador y siempre es menor o igual que la presión del depósito.

Manómetro del depósito:

El manómetro del depósito indica la presión de aire en el depósito.

Regulador:

La presión de aire procedente del depósito de aire se controla con el mando del regulador. Gire el mando hacia la derecha para aumentar la presión y hacia la izquierda para reducir la presión. Para evitar un pequeño reajuste después de hacer un cambio en el ajuste de presión, aproxímesese siempre a la presión deseada desde una presión más baja. Cuando reduzca desde un ajuste más alto a uno más bajo, primero reduzca a alguna presión menor que la presión deseada. Dependiendo de los requisitos de aire de cada accesorio particular, la presión de aire regulada de salida puede que tenga que ser ajustada mientras está operando el accesorio.

Salida de aire:

Para herramientas neumáticas de presión regular, utilice la presión máxima de salida: 0,93 MPa (9,3 bar). Cuando utilice un acoplador rápido disponible en el comercio, instálelo en la salida de aire utilizando dos llaves como se muestra en la figura.

► **Fig.4:** 1. Salida de aire 2. Acoplador rápido 3. Llave

NOTA: Si el acoplador rápido no tiene ningún método de sellado de aire, recomendamos aplicar una medida adecuada tal como una cinta sellante.

Lista de comprobaciones diarias antes de arrancar

⚠ ADVERTENCIA: No utilice la herramienta eléctrica si el interruptor no la enciende y apaga. Cualquier herramienta eléctrica que no pueda ser controlada con el interruptor será peligrosa y deberá ser reparada.

Conexión de mangueras

⚠ ADVERTENCIA: Riesgo de operación no segura

- **Agarre firmemente la manguera entre las manos cuando la instale para evitar un latigazo de la manguera. Perder el control de la manguera puede resultar en heridas personales y daños a la propiedad.**
- **Siga siempre todas las normas de seguridad recomendadas por el fabricante de las mangueras, conectores, herramientas neumáticas, y accesorios además de todas las normas de seguridad del compresor de aire. Seguir esta norma reducirá el riesgo de heridas personales graves.**

1. Antes de colocar mangueras neumáticas o accesorios, asegúrese de que el interruptor Encendido/Automático-Apagado está puesto en "Apagado", la batería ha sido retirada y el regulador de aire o la válvula de cierre está cerrado.

2. Coloque la manguera y los accesorios. Un exceso de presión de aire ocasionará un peligroso riesgo de estallido. Compruebe las capacidades máximas de presión del fabricante para las herramientas neumáticas y los accesorios. La presión de salida del regulador no deberá exceder nunca la capacidad máxima de presión.

AVISO: Se recomiendan presiones de aire por encima de 0,7 MPa (7 bar). Las mangueras de descarga deben estar equipadas con un cordón de seguridad, tal como un cable de acero.

3. Instale el cartucho de batería y ponga el interruptor Encendido/Automático-Apagado en "Encendido/Automático" y deje que la presión del depósito aumente. El motor se parará cuando la presión del depósito alcance la presión de "desactivación".

4. Abra el regulador girándolo hacia la derecha. Ajuste el regulador hasta el ajuste de presión correcto. Su compresor estará listo para ser utilizado.

5. Utilice siempre el compresor de aire en áreas bien ventiladas, libres de vapores de gasolina o de otros disolventes. No utilice el compresor cerca del área de pulverización.

Cuando haya terminado:

Desconexión de mangueras

ADVERTENCIA: Riesgo de operación no segura

- **Agarre firmemente la manguera entre las manos cuando la desconecte para evitar un latigazo de la manguera. Perder el control de la manguera puede resultar en heridas personales y daños a la propiedad.**
- **Los depósitos de aire contienen aire a alta presión. Mantenga la cara y otras partes del cuerpo alejadas de salidas de drenaje. Póngase siempre gafas de seguridad homologadas con protectores laterales cuando drene porque pueden ser expulsados residuos hacia la cara.**

1. Ponga siempre el interruptor Encendido/Automático-Apagado en "Apagado" y retire el cartucho de batería.

2. Gire el regulador hacia la izquierda para ajustar la presión de salida a cero.

3. Retire la herramienta neumática o el accesorio.

4. Abra la válvula de drenaje ubicada en la parte inferior del depósito de aire. La presión del depósito deberá estar por debajo de 0,14 MPa (1,4 bar) cuando drene el depósito de aire.

5. Incline el depósito de manera que la válvula de drenaje esté directamente debajo y drene.

ADVERTENCIA: Riesgo de estallido

Incline el depósito para drenar.

ADVERTENCIA: Para drenar el depósito, abra la válvula de drenaje despacio e incline el compresor para vaciar el agua acumulada. Mantenga la cara y los ojos alejados de la válvula de drenaje.

ADVERTENCIA: EN EL DEPÓSITO DE AIRE SE CONDENSARÁ AGUA. SI NO SE DRENA, EL AGUA CORROERÁ Y DEBILITARÁ EL DEPÓSITO DE AIRE OCASIONANDO UN RIESGO DE FRACTURA DEL DEPÓSITO DE AIRE.

AVISO: Riesgo de daños a la propiedad. Drene siempre el agua del depósito de aire. El agua puede contener aceite y óxido que pueden ocasionar manchas.

NOTA: Si la válvula de drenaje está atascada, libere toda la presión de aire. Después podrá retirar, limpiar y volver a instalar la válvula.

NOTA: El aire comprimido genera líquido condensado que se acumula en el depósito, en el filtro o en otras partes. El líquido condensado contiene aceite lubricante y/o sustancias que pueden estar reguladas. Siga las regulaciones de su región cuando desheche el líquido condensado.

6. Después de que el agua haya sido drenada, cierre la válvula de drenaje. El compresor de aire podrá ahora ser guardado.

ADVERTENCIA: Drene el depósito de aire debidamente. Un drenaje incorrecto del depósito de aire puede resultar en corrosión y un posible estallido del depósito. El estallido del depósito puede dar lugar a heridas personales y daños a la propiedad.

MANTENIMIENTO

⚠ADVERTENCIA: No utilice nunca el compresor de aire si no está funcionando debidamente.

Si el compresor de aire parece no funcionar correctamente, haciendo ruidos o vibraciones extraños, deje de utilizarlo inmediatamente y haga preparativos para que un centro de servicio autorizado por Makita lo reparen.

⚠ADVERTENCIA: Utilice solamente piezas de repuesto genuinas de Makita.

Las piezas de repuesto no fabricadas por Makita pueden anular su garantía y dar lugar a un mal funcionamiento y heridas personales. Las piezas genuinas de Makita están disponibles en los distribuidores autorizados.

⚠ADVERTENCIA: LA UNIDAD REALIZA LOS CICLOS AUTOMÁTICAMENTE CUANDO ESTÁ CONECTADA LA ALIMENTACIÓN. CUANDO HAGA EL MANTENIMIENTO, SE PUEDE VER EXPUESTO A FUENTES DE TENSIÓN, AIRE COMPRIMIDO O PIEZAS EN MOVIMIENTO. SE PUEDEN PRODUCIR HERIDAS PERSONALES. ANTES DE REALIZAR CUALQUIER MANTENIMIENTO O REPARACIÓN, LA HERRAMIENTA DEBE ESTAR APAGADA Y EL CARTUCHO DE BATERÍA RETIRADO Y TODA LA PRESIÓN DE AIRE PURGADA.

⚠PRECAUCIÓN: Asegúrese siempre de que la herramienta está apagada y de que el cartucho de batería está retirado antes de intentar hacer una inspección o mantenimiento.

AVISO: No utilice nunca gasolina, bencina, diluyente, alcohol o similar. Podrá resultar en decoloración, deformación o grietas.

Para mantener la SEGURIDAD y FIABILIDAD del producto, las reparaciones, y cualquier otra tarea de mantenimiento o ajuste deberán ser realizadas en centros de servicio o de fábrica autorizados por Makita, empleando siempre repuestos Makita.

Para garantizar una operación eficiente y mayor vida de servicio de la unidad del compresor de aire, se deberá preparar un programa de mantenimiento rutinario y cumplirlo. El procedimiento siguiente está dirigido a una unidad en un entorno de trabajo normal y funcionando todos los días. Si es necesario, el programa deberá ser modificado para adaptarlo a las condiciones en las que el compresor es usado. Las modificaciones dependerán de las horas de funcionamiento y del entorno de trabajo. Las unidades de compresor en un entorno muy sucio y/o hostil requerirán de una mayor frecuencia de todas las comprobaciones de mantenimiento.

Rutina de mantenimiento

1. Drene el agua del depósito de aire, de cualquier separador de humedad o de reguladores de filtro de aire.
2. Compruebe si hay cualquier ruido y/o vibración inusual.
3. Inspeccione el filtro de aire, y reemplácelo si es necesario.
4. Inspeccione los conductos y acoples de aire por si hay fugas y corrija según sea necesario. Cada año de funcionamiento o si hay sospecha de un problema, compruebe la condición de la válvula de retención. Reemplácela si está dañada o desgastada.
5. Mantenga todos los tornillos, pernos y cubiertas prietamente montados. Compruebe sus condiciones periódicamente.

⚠ADVERTENCIA: Mantenga todos los tornillos, pernos y cubiertas debidamente apretados. Si las placas de los tornillos o cubiertas se aflojan podrán ocurrir heridas personales o daños a la propiedad.

Intervalo de inspección y mantenimiento recomendado

Inspeccione y haga el mantenimiento al compresor dentro de los periodos descritos en la tabla siguiente.

Parte	Acción	Cada día (antes/después de usar)	Cada semana	Cada mes	Cada trimestre
En conjunto	Inspeccione por si hay ruido o vibración inusual	✓	-	-	-
	Elimine la suciedad y el polvo con aire seco.	-	✓	-	-
Conductos y acoples de aire	Inspeccione por si hay fugas	✓	-	-	-
Depósito de aire	Vacíe todo el aire y drene la condensación del depósito de aire. (Abra la válvula de drenaje).	✓	-	-	-
	Inspeccione por si hay arañazos, abolladuras o fugas.	✓	-	-	-
	Inspeccione por si hay óxido, pequeños agujeros u otras imperfecciones que con el tiempo puedan resultar peligrosos.	-	-	-	✓
Pernos y tuercas	Inspeccione si están bien apretados.	-	✓	-	-
Asa	Elimine el aceite y la grasa.	-	✓	-	-
Presión de desactivación	Compruebe y ajuste.	-	✓	-	-
Filtro de aire	Limpie y reemplace si es necesario.	-	-	✓	-

Lubricación

El compresor de aire está equipado con una bomba sin aceite diseñada para durar largo tiempo y sin mantenimiento.

Almacenamiento

Antes de guardar el compresor de aire, asegúrese de hacer lo siguiente:

- Revise las secciones de "MANTENIMIENTO" y "OPERACIÓN" y realice el mantenimiento si es necesario. Asegúrese de drenar el agua del depósito de aire.
- Proteja la manguera neumática contra daños (como que sea pisada o arrollada por un vehículo).

Guarde el compresor de aire en un lugar limpio y seco.

SOLUCIÓN DE PROBLEMAS

Antes de solicitar reparaciones, realice su propia inspección en primer lugar. Si encuentra un problema que no está explicado en el manual, no intente desmontar la herramienta.

Estado de anomalía	Causa probable (mal funcionamiento)	Remedio
El compresor no se pone en marcha.	La capacidad de batería restante es demasiado baja.	Recargue el cartucho de batería.
	Presostato defectuoso.	Pida a su centro de servicio autorizado local que le hagan la reparación.
	La presión del depósito excede la presión de activación del presostato.	El compresor se encenderá cuando la presión del depósito descienda a la presión de activación.
	El sistema de apagado automático se ha activado.	Apague el compresor y retire el cartucho de batería. Instale el cartucho de batería después de dejar que el compresor se enfríe.
	Motor defectuoso.	Pida a su centro de servicio autorizado local que le hagan la reparación.
Liberación de la válvula de seguridad	La presión de desactivación del presostato es demasiado alta.	Pida a su centro de servicio autorizado local que le hagan la reparación.
	Válvula de seguridad defectuosa.	Pida a su centro de servicio autorizado local que le hagan la reparación.
El sistema de apagado automático se activa repetidamente.	Mala ventilación. La temperatura ambiente es demasiado alta.	Traslade el compresor a un área bien ventilada.
	Sobrecarga eléctrica.	Apague el compresor y deje que se enfríe; retire y vuelva a instalar el cartucho de batería.
	Motor defectuoso.	Pida a su centro de servicio autorizado local que le hagan la reparación.
Hay una fuga de aire continua después de que el compresor se ha parado.	Conductos y acoples de aire flojos.	Compruebe todas las conexiones con una solución de jabón y agua y apriete.
	Válvula de drenaje floja o abierta.	Apriete/cierre la válvula de drenaje.
	Fuga de aire por la válvula de retención.	Pida a su centro de servicio autorizado local que le hagan la reparación.
El compresor funciona sin parar	El filtro de aire está sucio.	Limpie el filtro de aire o reemplace el elemento filtrante.
	Conductos y acoples de aire defectuosos	Compruebe todas las conexiones y apriete o reemplace.
	Válvula de drenaje floja o abierta.	Apriete/cierre la válvula de drenaje.
	Presostato defectuoso.	Pida a su centro de servicio autorizado local que le hagan la reparación.
	Uso excesivo de aire.	Disminuya el uso de aire. El compresor puede que no sea lo suficientemente grande para los requisitos de la herramienta. Los compresores de aire se recomienda utilizarlos en un ciclo de trabajo del 50% o menos.
	Bomba del compresor de aire defectuosa (Los anillos del pistón están desgastados o las válvulas de admisión/escape están rotas)	Pida a su centro de servicio autorizado local que le hagan la reparación.

ACCESORIOS OPCIONALES

⚠️ ADVERTENCIA: Estos accesorios o acoplamientos de Makita están recomendados para utilizar con su herramienta Makita especificada en este manual. La utilización de cualesquiera otros accesorios o acoplamientos puede resultar en heridas personales graves.

⚠️ ADVERTENCIA: Utilice el accesorio o acoplamiento Makita solamente para el propósito que ha sido diseñado. El uso indebido de un accesorio o acoplamiento puede resultar en heridas personales graves.

Si necesita cualquier ayuda para más detalles en relación con estos accesorios, pregunte al centro de servicio Makita local.

- Manguera neumática
- Batería y cargador genuinos de Makita

NOTA: Algunos elementos de la lista podrán estar incluidos en el paquete de la herramienta como accesorios estándar. Pueden variar de un país a otro.

ESPECIFICAÇÕES

Modelo:	AC001G
L/min a 0,62 MPa (L/min a 6,2 bar)	34 L/min
Pressão de corte de entrada	0,72 MPa (7,2 bar)
Pressão de corte de saída	0,93 MPa (9,3 bar)
Pressão máxima de saída	0,93 MPa (9,3 bar)
Diâmetro x Curso x Qtd.	36 mm x 30 mm x 1
RPM do motor	6.000 min ⁻¹
Tamanho do depósito	7,6 L
Lubrificação	Sem óleo
Tensão nominal	C.C. 36 V - 40 V máx
Dimensões (C x L x A)	302 mm x 434 mm x 382 mm
Peso líquido	11,6 - 12,2 kg

- Devido a um programa contínuo de pesquisa e desenvolvimento, estas especificações estão sujeitas a alteração sem aviso prévio.
- As especificações e a bateria podem variar de país para país.

Bateria e carregador aplicável

Bateria	BL4020 / BL4025 / BL4040* / BL4050F* *: Bateria recomendada
Carregador	DC40RA / DC40RB / DC40RC

- Algumas das baterias e carregadores listados acima poderão não estar disponíveis, dependendo da sua região de residência.

AVISO: Utilize apenas as baterias e os carregadores da Makita listados acima. A utilização de quaisquer outras baterias e carregadores pode causar ferimentos e/ou um incêndio.

NOTA: A bateria e o carregador não estão incluídos.

Símbolos

A seguir são apresentados os símbolos que podem ser utilizados para o equipamento. Certifique-se de que compreende o seu significado antes da utilização.



Leia o manual de instruções.



Tenha especial cuidado e atenção.



Risco de choque elétrico.
Precaução: antes de realizar qualquer trabalho no compressor, a bateria deve ser removida.



Risco de temperaturas altas.
Precaução: o compressor contém algumas peças que poderão atingir temperaturas altas.



Risco de arranque acidental.
Atenção, o compressor poderá efetuar o arranque automaticamente no caso de um apagão e subsequente reinicialização.



Use óculos de proteção.



Utilize proteção auditiva.



Ni-MH
Li-ion

Apenas para os países europeus
Devido à presença de componentes perigosos no equipamento, os resíduos de equipamentos elétricos e eletrônicos, acumuladores e baterias podem ter um impacto negativo no meio ambiente e na saúde humana.

Não elimine aparelhos elétricos e eletrônicos ou baterias juntamente com resíduos domésticos!

De acordo com a Diretiva europeia relativa aos resíduos de equipamentos elétricos e eletrônicos, acumuladores e baterias, bem como a respetiva adaptação à legislação nacional, os resíduos de equipamentos elétricos e eletrônicos, acumuladores e baterias devem ser armazenados separadamente e entregues num ponto de recolha separado para resíduos municipais, que opere de acordo com os regulamentos de proteção ambiental.

Tal é indicado pelo símbolo de contentor de lixo com rodas barrado com uma cruz colocado no equipamento.



Nível de potência sonora garantido de acordo com a Diretiva de ruído ambiente da UE.

Nível de potência sonora garantido de acordo com a Diretiva de ruído ambiente UKCA.



Nível de potência sonora de acordo com o Regulamento de controlo do ruído de NSW da Austrália

Ruído

A característica do nível de ruído A determinado de acordo com a EN ISO 3744: 2010:

Nível de pressão acústica (L_{pA}) : 68 dB (A)

Variabilidade (K): 2,5 dB (A)

O nível de ruído durante o funcionamento pode exceder 80 dB (A).

NOTA: O(s) valor(es) da emissão de ruído indicado(s) foi medido de acordo com um método de teste padrão e pode ser utilizado para comparar duas ferramentas.

NOTA: O(s) valor(es) da emissão de ruído indicado(s) pode também ser utilizado na avaliação preliminar da exposição.

⚠️ AVISO: Utilize protetores auriculares.

⚠️ AVISO: A emissão de ruído durante a utilização real da ferramenta elétrica pode diferir do(s) valor(es) indicado(s), dependendo das formas como a ferramenta é utilizada, especialmente o tipo de peça de trabalho que é processada.

⚠️ AVISO: Certifique-se de identificar as medidas de segurança para proteção do operador que sejam baseadas em uma estimativa de exposição em condições reais de utilização (considerando todas as partes do ciclo de operação, tal como quando a ferramenta está desligada e quando está a funcionar em marcha lenta além do tempo de acionamento).

Declaração de conformidade

Apenas para os países europeus

A declaração de conformidade está incluída como Anexo A neste manual de instruções.

INSTRUÇÕES DE SEGURANÇA IMPORTANTES

GUARDE ESTAS INSTRUÇÕES.

⚠️ AVISO:

- **A OPERAÇÃO OU MANUTENÇÃO INADEQUADAS DESTE PRODUTO PODERÁ RESULTAR EM FERIMENTOS GRAVES E DANOS MATERIAIS.**

- **LEIA E COMPREENDA TODOS OS AVISOS E INSTRUÇÕES DE FUNCIONAMENTO ANTES DE UTILIZAR ESTE EQUIPAMENTO.**
- **Guarde este manual de instruções para sua referência e instruções para outros. Quando emprestar o compressor e ferramentas pneumáticas, empreste-os apenas a pessoas que tenham dado provas da sua experiência e entregue também o manual de instruções.**
- **Os operadores iniciantes ou inexperientes devem receber formação nas operações. Nunca permita que as crianças ou as pessoas que não estão familiarizadas com as instruções utilizem o compressor e as ferramentas pneumáticas.**

⚠️ AVISO:

Segurança da área de trabalho

- **Mantenha a sua área de trabalho limpa e bem iluminada. As áreas desordenadas e escuras são propícias a acidentes.**
- **Não opere o compressor em atmosferas explosivas, tais como na presença de líquidos, gases ou poeira inflamáveis. O compressor cria faíscas que podem inflamar as poeiras ou fumos.**
- **Mantenha os espectadores, crianças e visitantes afastados enquanto opera uma ferramenta pneumática. As distrações podem fazê-lo perder o controlo. Proteja as outras pessoas na área de trabalho contra detritos como aparas e faíscas. Forneça barreiras ou proteções, conforme necessário. A presença de crianças na área de trabalho nunca deve ser permitida.**
- **A temperatura ambiente adequada é entre +5°C e +30°C. (Entre 0°C e +40°C no máximo)**

⚠️ AVISO:

Risco de operação insegura

O QUE PODE OCORRER

A operação insegura do seu compressor de ar poderá provocar ferimentos graves a si ou a terceiros.

COMO EVITÁ-LO

- Analise e compreenda todas as instruções e avisos incluídos neste manual.
- Familiarize-se com a operação e os controlos do compressor de ar.
- Mantenha a área operacional sem pessoas, animais de estimação e obstáculos.
- Mantenha sempre as crianças afastadas do compressor de ar.
- Não opere o produto quando estiver cansado ou sob a influência de álcool ou medicamentos. Mantenha-se alerta constantemente. As distrações podem fazê-lo perder o controlo.
- Nunca desarme as funcionalidades de segurança deste produto.
- Equipe a área de operação com um extintor de incêndios.
- Não opere a máquina com peças em falta, partidas ou não autorizadas.

- Antes de utilizar, verifique sempre se é seguro operar o compressor. Se ocorrer o desalinhamento ou emperramento de peças móveis, quebra de peças ou outra falha funcional, solicite a reparação do compressor antes da sua utilização. Muitos acidentes são provocados por produtos com uma má manutenção.

AVISO:

Risco de rebentamento do depósito de ar



O QUE PODE OCORRER

As condições seguintes poderão provocar o enfraquecimento do depósito e RESULTAR NUMA EXPLOÇÃO VIOLENTA DO DEPÓSITO, RESULTANDO EM FERIMENTOS GRAVES PARA SI OU PARA TERCEIROS:

- Falha de drenagem adequada de água condensada do depósito, causando ferrugem e desbaste da parede do depósito.
- Modificações ou tentativas de reparações no depósito.
- Modificações não autorizadas no pressóstato, válvula de segurança ou quaisquer outros componentes que controlam a pressão do depósito.

COMO EVITÁ-LO

- Drene o depósito de ar diariamente ou após cada utilização. Se o depósito de ar apresentar uma fuga, substitua-o imediatamente por um depósito novo ou substitua o compressor completo.
- Não perfure, solde ou modifique, de outra forma, o depósito de ar, caso contrário, este irá enfraquecer. O depósito pode romper ou explodir. Substitua por um depósito de ar novo.
- Siga a recomendação do fabricante do equipamento e nunca exceda o valor de pressão máximo admissível dos complementos. Nunca utilize o compressor para encher objetos pequenos de baixa pressão como brinquedos infantis, bolas de futebol, bolas de basquetebol, etc.

AVISO:

Risco de rebentamento de complementos e acessórios



O QUE PODE OCORRER

- Exceder o valor de pressão de ferramentas pneumáticas, pistolas de pulverização, acessórios pneumáticos, pneus e outros objetos infláveis pode causar o respetivo rebentamento ou projeção e poderá resultar em ferimentos graves para si e para terceiros.
- Siga sempre todas as regras de segurança recomendadas pelo fabricante da sua ferramenta pneumática em complemento a todas as regras de segurança relativas ao compressor de ar. Cumprir esta regra reduz o risco de ferimentos pessoais graves.

AVISO:

Risco ao encher pneus

O QUE PODE OCORRER

O enchimento excessivo dos pneus pode resultar em ferimentos graves e danos materiais.

COMO EVITÁ-LO

- Verifique a pressão dos pneus antes de cada utilização com um manómetro de pressão de pneus. Durante o enchimento dos pneus, confirme a pressão dos pneus correta inscrita na parede lateral do pneu.

NOTA: Os equipamentos utilizados para encher os pneus, tais como depósitos de ar e compressores podem encher muito rapidamente pneus pequenos ou similares. Ajuste a alimentação de ar de modo a atingir um valor igual ou inferior ao valor da pressão dos pneus. De modo a evitar o enchimento excessivo, alimente o ar gradualmente e verifique frequentemente a pressão de ar dos pneus utilizando um medidor de pneus.

AVISO:

Risco de choque elétrico



O QUE PODE OCORRER

O seu compressor de ar é alimentado por eletricidade. À semelhança de qualquer outro dispositivo elétrico, se não for utilizado adequadamente, poderá causar choque elétrico.

COMO EVITÁ-LO

- Quaisquer ligações elétricas ou reparações necessárias para este produto devem ser realizadas por pessoal de assistência qualificado ou por um electricista licenciado, em conformidade com as normas elétricas nacionais e locais.
- Nunca opere o compressor ao ar livre quando estiver a chover ou num ambiente húmido.
- Nunca opere o compressor com resguardos ou coberturas que estejam danificados ou removidos.
- Para reduzir o risco de choque elétrico, não exponha à chuva. Guarde dentro de casa.
- Não exponha o compressor à chuva ou a condições húmidas. A água que entra no compressor aumenta o risco de choque elétrico.
- Evite o contacto corporal com superfícies ligadas à terra ou à massa, tais como tubos, radiadores, fogões de cozinha e frigoríficos. Há um risco aumentado de choque elétrico se o seu corpo estiver ligado à terra ou à massa.

AVISO:

Risco de explosão ou incêndio



O QUE PODE OCORRER

É normal que os contactos elétricos no motor e no pressóstato chispem sempre que o compressor arranque ou para. Nunca opere o compressor numa atmosfera na qual estejam presentes vapores inflamáveis. Caso contrário, pode resultar em ferimentos graves para si ou para terceiros.

COMO EVITÁ-LO

- Opere sempre o compressor numa área bem ventilada, isenta de vapores de gasolina ou solvente.
- Não utilize líquido inflamável numa área fechada.
- Ventile sempre a área de pulverização.
- Não fume durante a pulverização e pulverize na direção de um local no qual sejam geradas faíscas ou chamas.
- Mantenha os compressores o mais afastados possível da área de pulverização, deixe uma distância mínima de 6,1 m em relação à área de pulverização e todos os materiais inflamáveis.
- Armazene os materiais inflamáveis num local seguro afastado do compressor.

AVISO:

Risco de inalação



O QUE PODE OCORRER

- Não é seguro inalar o ar comprimido do seu compressor. A corrente de ar poderá conter monóxido de carbono ou outros vapores ou partículas do depósito ou outros componentes.
- Os materiais pulverizados, tais como tinta, solventes de tinta, removedor de tinta, inseticidas, herbicidas, etc. contêm vapores e venenos nocivos.
- A inalação do vapor do compressor ou de materiais pulverizados pode resultar em ferimentos graves.

COMO EVITÁ-LO

- Nunca inale ar do compressor, quer diretamente quer de um dispositivo respiratório ligado ao compressor.
- Trabalhe numa área equipada com ventilação cruzada adequada.
- Leia e siga as instruções de segurança fornecidas na etiqueta ou ficha de dados de segurança para o material que está a pulverizar. Utilize um respirador aprovado concebido para utilização com a sua aplicação específica.
- Não transporte o compressor enquanto estiver a pintar.

AVISO:

Risco de ruído

- Utilize proteção auricular para proteger os ouvidos contra ruído de escape e ruído durante a operação.

AVISO:

Risco de ar comprimido



O QUE PODE OCORRER

A corrente de ar comprimido pode causar danos nos tecidos moles e pode promover sujidade, aparas, partículas soltas e objetos pequenos a alta velocidade, resultando em danos materiais ou ferimentos pessoais.

COMO EVITÁ-LO

- Use sempre óculos de proteção aprovados com proteções laterais quando utilizar ou realizar a manutenção do compressor.
- Nunca aponte um bocal ou pulverizador na direção de qualquer parte do corpo ou para outras pessoas ou animais.
- Desligue sempre o compressor e purgue a pressão da linha de ar antes de tentar realizar a manutenção, instalar ferramentas ou acessórios.

AVISO:

Risco de peças móveis



O QUE PODE OCORRER

O compressor alterna automaticamente quando o interruptor Ligar/Desligar automaticamente está na posição Ligar/Automático. Se tentar realizar a reparação ou manutenção enquanto o compressor estiver a funcionar ou ligado, pode expor-se a peças móveis. Estas peças móveis podem causar ferimentos graves.

COMO EVITÁ-LO

- Desligue sempre o interruptor Ligar/Desligar automaticamente e remova a bateria. Em seguida, alivie a pressão de ar do depósito e de quaisquer complementos antes de tentar realizar qualquer manutenção ou reparação.
- Nunca opere o compressor com resguardos ou coberturas que estejam danificados ou removidos.
- Mantenha o cabelo, o vestuário e as luvas afastados das peças móveis. O vestuário solto, as jóias ou o cabelo comprido podem ficar presos nas peças móveis.
- Os orifícios de ventilação poderão cobrir as peças móveis e também devem ser evitados.

AVISO:

Risco de queimaduras

- Não opere o compressor portátil com as portas ou compartimentos abertos!
- Não abra a torneira antes de prender a mangueira de ar!



O QUE PODE OCORRER

O contacto com peças quentes, tais como a cabeça do compressor ou os tubos de saída poderá resultar numa queimadura cutânea grave.

COMO EVITÁ-LO

- Nunca toque em componentes quentes durante ou imediatamente após o funcionamento do compressor. Não tente alcançar as imediações dos revestimentos protetores nem tente realizar a manutenção até que o compressor esteja frio.
- Segure sempre a pega quando mover ou transportar o compressor.
- Durante a utilização do compressor e uma hora após a sua utilização, não toque nas peças quentes como o cilindro, a cabeça do cilindro e a mangueira de escape. Estas peças ficam quentes e podem causar ferimentos por queimadura.

AVISO:

Transporte

- **Segure sempre a pega quando manusear, elevar, mover ou transportar o compressor. Não tente puxar ou transportar o compressor de ar pela mangueira. Caso contrário, poderá danificar o compressor e/ou a mangueira.**
- Transporte sempre o compressor da forma correta. O transporte e a elevação incorretos poderão causar danos no compressor.
- O bisel máximo durante a tração é no mínimo 30°.
- Não aplique veículos para tração.
- Não coloque o compressor a serviço de caráter inflamável, explosivo ou erosivo.
- Para evitar o arranque não intencional:
 - não transporte o compressor em longa distância;
 - não transporte o compressor com o respetivo depósito de ar cheio de ar comprimido e;
 - não o coloque em situações potencialmente perigosas, tais como num veículo ou numa escada ou andaime.

Segurança elétrica e da bateria

1. Evite ambientes perigosos. Não utilize a ferramenta em locais húmidos ou molhados, nem a exponha à chuva. A água que entra na ferramenta aumenta o risco de choque elétrico.

2. Evite o arranque não intencional. Assegure que o interruptor está na posição de desligado antes de ligar à bateria, pegar na máquina ou transportá-la. Transportar a máquina com o dedo no interruptor ou alimentar a máquina que tem o interruptor ligado é propício a acidentes.
3. Desligue a bateria da máquina antes de efetuar quaisquer ajustes, mudar os acessórios ou guardar a máquina. Estas medidas preventivas de segurança reduzem o risco de colocar a máquina em funcionamento de forma accidental.
4. Recarregue apenas com o carregador especificado pelo fabricante. Um carregador que é adequado para um tipo de conjunto de baterias poderá criar um risco de incêndio quando utilizado com outro conjunto de baterias.
5. Utilize máquinas apenas com conjuntos de baterias especificamente designados. A utilização de quaisquer outros conjuntos de baterias poderá criar um risco de ferimentos e incêndio.
6. Quando o conjunto de baterias não está a ser utilizado, mantenha-o afastado de outros objetos metálicos como cliques, moedas, chaves, pregos, parafusos ou outros objetos metálicos pequenos que possam estabelecer uma ligação entre os dois terminais. Colocar os terminais da bateria em curto-circuito um com o outro pode provocar queimaduras ou um incêndio.
7. Mediante condições abusivas, o líquido poderá ser ejetado da bateria; evite o contacto. Caso ocorra um contacto accidentalmente, lave com água. Se o líquido entrar em contacto com os olhos, procure ajuda médica. O líquido ejetado da bateria pode provocar irritação ou queimaduras.
8. Não utilize um conjunto de baterias ou uma máquina que se encontrem danificados ou modificados. As baterias danificadas ou modificadas poderão exibir um comportamento imprevisível, resultando em incêndio, explosão ou risco de ferimentos.
9. Não exponha um conjunto de baterias ou uma máquina a incêndio ou temperatura excessiva. A exposição a um incêndio ou a uma temperatura superior a 130°C poderá causar uma explosão.
10. Siga todas as instruções de carregamento e não carregue o conjunto de baterias ou a máquina fora da amplitude de temperaturas especificada nas instruções. O carregamento incorreto ou a temperaturas fora da amplitude especificada poderá danificar a bateria e aumentar o risco de incêndio.
11. Solicite a manutenção por parte de um técnico de reparação qualificado utilizando apenas peças de substituição idênticas. Tal garante que a segurança do produto é mantida.
12. Não modifique nem tente reparar a máquina ou o conjunto de baterias, exceto conforme indicado nas instruções de utilização e manutenção.

Instruções de segurança importantes para a bateria

1. **Antes de utilizar a bateria, leia todas as instruções e etiquetas de precaução no (1) carregador de bateria (2) bateria e (3) produto que utiliza a bateria.**
2. **Não desmonte ou manipule a bateria.** Pode resultar num incêndio, em calor excessivo ou numa explosão.
3. **Se o tempo de funcionamento se tornar excessivamente curto, pare o funcionamento imediatamente.** Pode resultar em sobreaquecimento, possíveis queimaduras e mesmo explosão.
4. **Se entrar eletrólito nos seus olhos, lave-os com água e consulte imediatamente um médico.** Pode resultar em perda de visão.
5. **Não coloque a bateria em curto-circuito:**
 - (1) **Não toque nos terminais com qualquer material condutor.**
 - (2) **Evite guardar a bateria juntamente com outros objetos metálicos tais como pregos, moedas, etc.**
 - (3) **Não exponha a bateria à água ou chuva.** Um curto-circuito pode ocasionar um enorme fluxo de corrente, sobreaquecimento, possíveis queimaduras e mesmo estragar-se.
6. **A temperatura de funcionamento desta bateria é entre 0 °C e 40 °C.**
7. **Não guarde a bateria em locais onde a temperatura pode atingir -20 °C ou menos ou 40 °C ou mais.**
8. **Não guarde nem utilize a ferramenta e a bateria em locais onde a temperatura pode atingir ou exceder 50 °C.**
9. **Não queime a bateria mesmo que esteja estragada ou completamente gasta.** A bateria pode explodir no fogo.
10. **Não preegue, corte, esmague, atire, deixe cair a bateria, nem bata a bateria contra um objeto rijo.** Esta conduta pode resultar num incêndio, em calor excessivo ou numa explosão.
11. **Não utilize uma bateria danificada.**
12. **As baterias de íões de lítio contidas na ferramenta são sujeitas aos requisitos da DGL (Dangerous Goods Legislation - Legislação de bens perigosos).**

Para o transporte comercial, por exemplo, por terceiros ou agentes de expedição, têm de ser observados os requisitos referentes à embalagem e etiquetagem.

Para preparação do artigo a ser expedido, é necessário consultar um perito em materiais perigosos. Tenha ainda em conta a possibilidade de existirem regulamentos nacionais mais detalhados.

Coloque fita-cola ou tape os contactos abertos e embale a bateria de tal forma que não possa mover-se dentro da embalagem.
13. **Quando eliminar a bateria, remova-a da ferramenta e elimine-a num local seguro.** Siga os regulamentos locais relacionados com a eliminação de baterias.

14. **Utilize as baterias apenas com os produtos especificados pela Makita.** Instalar as baterias em produtos não-conformes poderá resultar num incêndio, calor excessivo, explosão ou fuga de eletrólito.
15. **Se a ferramenta não for utilizada durante um período de tempo prolongado, a bateria deve ser removida da ferramenta.**
16. **Durante e após a utilização, a bateria pode aquecer, o que pode provocar queimaduras ou queimaduras a baixa temperatura.** Preste atenção ao manuseamento de baterias quentes.
17. **Não toque no terminal da ferramenta imediatamente após a utilização, pois pode ficar suficientemente quente para provocar queimaduras.**
18. **Não permita a adesão de aparas, pó ou sujidade nos terminais, nos orifícios e nas ranhuras da bateria.** Poderá fazer com que a ferramenta ou a bateria aqueça, incendeie, rebente e avarie, resultando em queimaduras ou ferimentos corporais.
19. **A menos que a ferramenta suporte a utilização perto de linhas elétricas de alta tensão, não utilize a bateria perto de linhas elétricas de alta tensão.** Pode resultar no mau funcionamento ou na avaria da ferramenta ou bateria.
20. **Mantenha a bateria afastada das crianças.**

GUARDE ESTAS INSTRUÇÕES.

⚠PRECAUÇÃO: Utilize apenas baterias genuínas da Makita. A utilização de baterias não genuínas da Makita ou de baterias que foram alteradas, pode resultar no rebentamento da bateria provocando incêndios, ferimentos pessoais e danos. Além disso, anulará a garantia da Makita no que se refere à ferramenta e ao carregador Makita.

Conselhos para manter a máxima vida útil da bateria

1. **Carregue a bateria antes que esteja completamente descarregada.** Pare sempre o funcionamento da ferramenta e carregue a bateria quando notar menos poder na ferramenta.
2. **Nunca carregue uma bateria completamente carregada.** Carregamento excessivo diminui a vida útil da bateria.
3. **Carregue a bateria à temperatura ambiente de 10 °C – 40 °C.** Deixe que uma bateria quente arrefeça antes de a carregar.
4. **Quando não utilizar a bateria, remova-a da ferramenta ou do carregador.**
5. **Carregue a bateria se não a utilizar durante um longo período de tempo (mais de seis meses).**

INTRODUÇÃO

Informações gerais

Este compressor de ar está equipado com uma bomba sem óleo concebida para durabilidade e isenção de manutenção.

O compressor pode ser utilizado para pinadores pneumáticos e grampeadores devidamente classificados.

Um regulador de pressão de ar é fornecido para estas aplicações.

Fins a que se destina

Este compressor de ar é concebido para aplicações de pregagem e grampeamento de acabamento profissional.

AVISO: Nunca utilize o compressor para aplicações que não se destinem a operar um pinador ou grampeador devidamente classificado. A utilização do compressor para outras aplicações poderá resultar em danos materiais e ferimentos pessoais.

Devem ser utilizados transformadores de ar separados que combinam as funções de regulação de ar e/ou remoção de humidade e sujidade, se aplicável.

AVISO: Utilize o manómetro de pressão apenas para uma referência. Verifique a pressão de ar utilizando um equipamento de medição calibrado durante e após inflar objetos.

Descrição das peças

► Fig.1

1	Filtro de ar (admissão de ar)	2	Bateria	3	Pega de transporte	4	Interruptor Ligar/Desligar automaticamente
5	Regulador	6	Manómetro de pressão de saída	7	Saída de ar (Rc 1/4)	8	Acoplador rápido (específico do país)
9	Manómetro de pressão do depósito	10	Válvula de segurança	11	Válvula de drenagem	12	Depósito de ar

PRECAUÇÃO: Utilize sempre acessórios e complementos recomendados para utilização com produtos Makita. Caso contrário, pode causar ferimentos pessoais. Os acessórios e complementos devem ser utilizados para a sua finalidade original. Caso necessite de assistência, solicite-a ao seu Centro de Assistência da Makita local.

Glossário

MPa (megapascal): Medição da pressão métrica. 1 megapascal é igual a 10 bar.

Pressão de corte de entrada: Enquanto o motor está desligado, a pressão do depósito de ar diminui à medida que continua a utilizar o seu acessório ou ferramenta pneumática. Quando a pressão do depósito diminui para um determinado nível, o motor efetua novamente o arranque automaticamente. O rearranque denomina-se de "pressão de corte de entrada".

Pressão de corte de saída: Quando liga o seu compressor de ar, este inicia a operação, a pressão de ar no depósito de ar começa a acumular-se. Acumula-se até uma determinada pressão antes do motor desligar automaticamente, protegendo o seu depósito de ar de uma pressão superior à respetiva classificação de conceção. A pressão à qual o motor desliga denomina-se de "pressão de corte de saída".

Inspeção no ato da receção

DANOS: Cada equipamento do compressor de ar é testado e verificado cuidadosamente antes do envio. O manuseamento inadequado pode resultar em danos durante o transporte e causar problemas com a operação do compressor.

Imediatamente após a chegada, verifique o equipamento quanto a danos ocultos e visíveis para evitar incorrer em despesas para corrigir tais problemas. Deve realizar esta medida independentemente de quaisquer sinais de danos visíveis no contentor de envio. Se este produto foi enviado diretamente para si, comunique quaisquer danos ao transportador e agende a inspeção dos bens imediatamente.

Procedimentos de instalação e arrombamento

Localização do compressor de ar

Posicione o compressor de ar numa área limpa, seca e bem ventilada. O filtro de ar deve ser mantido livre de obstruções que possam reduzir o fornecimento de ar do compressor de ar. O compressor de ar deve localizar-se no mínimo a 305 mm de distância da parede ou de outras obstruções que interfiram com o fluxo de ar. A cabeça do compressor de ar e os revestimentos foram concebidos de modo a permitir o arrefecimento adequado.

Se a humidade for elevada, um filtro de ar pode ser instalado no adaptador da saída de ar para remover humidade excessiva. Siga as instruções fornecidas na embalagem do filtro de ar para uma instalação adequada.

Coloque o compressor de ar numa superfície plana, de modo a que fique firmemente pousado nos pés de borracha.

⚠️ AVISO: Risco de queda

O QUE PODE OCORRER

O compressor de ar pode cair de uma mesa, bancada de trabalho ou telhado, causando danos ao compressor e podendo resultar em ferimentos graves ou morte do operador.

COMO EVITÁ-LO

Opere sempre o compressor numa posição segura e estável para evitar o movimento acidental do compressor. Nunca opere o compressor num telhado ou noutra posição elevada. Utilize uma mangueira de ar adicional para alcançar locais altos.

Temperatura de funcionamento

A temperatura de funcionamento deste compressor é entre 0°C e 40°C.

⚠️ PRECAUÇÃO: Nunca opere o compressor nas temperaturas abaixo de 0°C e acima de 40°C.

Ciclo de funcionamento

Todos os compressores de ar fabricados pela Makita são recomendados para uma operação não superior a 50% do ciclo de funcionamento. Isto significa que um compressor de ar que bombeia ar a mais de 50% numa hora é considerada utilização indevida porque o compressor de ar tem um tamanho menor para o consumo de ar necessário.

Tubagem

O tubo de plástico ou PVC não se destina a utilização com ar comprimido. Independentemente do seu valor de pressão indicado, o tubo de plástico pode rebentar com a pressão de ar. Utilize apenas tubos de metal para linhas de distribuição de ar. Se a linha do tubo for necessária, utilize um tubo do mesmo tamanho, ou maior, da saída do depósito de ar. Uma tubagem demasiado pequena restringe o fluxo de ar. Se a tubagem tiver mais de 30,5 m de comprimento, utilize o tamanho maior seguinte. Enterre as linhas subterrâneas abaixo da linha de congelamento e evite cavidades nas quais se possa acumular condensação e causar o congelamento. Aplique pressão antes de cobrir as linhas subterrâneas para garantir que todas as juntas de tubos estão livres de fugas.

Sistema de proteção da bateria

Este compressor está equipado com um sistema de proteção da bateria. Este sistema desliga automaticamente a alimentação do motor para prolongar a vida útil do compressor e da bateria. O compressor para automaticamente durante o funcionamento se o compressor/a bateria for colocado(a) numa das seguintes condições:

Sobrecarga

O compressor/a bateria é utilizado(a) de uma forma que causa a absorção de uma corrente anormalmente alta. Nesta situação, desligue o compressor e pare a aplicação que causou a sobrecarga do compressor. Em seguida, ligue o compressor para reiniciar. Se o compressor não arrancar, a bateria está sobrecarregada. Nesta situação, deixe a bateria arrefecer antes de voltar a ligar o compressor.

Baixa tensão da bateria

A restante capacidade da bateria é demasiado baixa e o compressor não irá operar. Se ligar a ferramenta, o motor opera novamente mas para momentos depois. Nesta situação, remova e recarregue a bateria.

Proteções contra outras causas

O sistema de proteção foi também concebido para outras causas que possam danificar o compressor e permite à ferramenta parar automaticamente. Tome todas as medidas que se seguem para eliminar as causas quando o compressor tiver parado ou interrompido temporariamente a operação.

1. Desligue o compressor e, em seguida, volte a ligá-lo para reiniciar.
2. Carregue a bateria ou substitua-a por uma bateria recarregada.
3. Deixe o compressor e a bateria arrefecerem.

Se não for possível constatar qualquer melhoria através do restauro do sistema de proteção, contacte o centro de assistência Makita local.

OPERAÇÃO

Instalação ou remoção da bateria

⚠PRECAUÇÃO: Desligue sempre a ferramenta antes de colocar ou retirar a bateria.

⚠PRECAUÇÃO: Segure firmemente a ferramenta e a bateria quando instalar ou remover a bateria. Se não segurar firmemente a ferramenta e a bateria pode fazer com que escorreguem das suas mãos resultando em danos na ferramenta e na bateria e ferimentos pessoais.

► **Fig.2:** 1. Indicador vermelho 2. Botão 3. Bateria

Para retirar a bateria, deslize-a para fora da ferramenta enquanto desliza o botão na frente da bateria.

Para instalar a bateria, alinhe a lingueta na bateria com a ranhura na caixa e deslize-a para a posição correta. Insira-a por completo até bloquear na posição correta com um pequeno clique. Se conseguir ver o indicador vermelho conforme apresentado na figura, não está completamente bloqueada.

⚠PRECAUÇÃO: Instale sempre a bateria até ao fim, até deixar de ver o indicador vermelho.

















Caso contrário, a bateria poderá cair da ferramenta acidentalmente e provocar ferimentos em si mesmo ou em alguém próximo.

⚠PRECAUÇÃO: Não instale a bateria à força. Se a bateria não deslizar facilmente é porque não foi colocada corretamente.

Indicação da capacidade restante da bateria

Prima o botão de verificação na bateria para indicar a capacidade restante da bateria. As luzes indicadoras acendem durante alguns segundos.

► **Fig.3:** 1. Luzes indicadoras 2. Botão de verificação

Luzes indicadoras			Capacidade restante
 Aceso	 Apagado	 A piscar	
			75% a 100%
			50% a 75%
			25% a 50%
			0% a 25%
			Carregar a bateria.
  ↑ ↓  			A bateria pode estar avariada.

NOTA: Dependendo das condições de utilização e da temperatura ambiente, a indicação pode ser ligeiramente diferente da capacidade real.

NOTA: A primeira luz indicadora (extremo esquerdo) pisca quando o sistema de proteção da bateria funciona.

Descrição da operação

⚠AVISO: Risco de ruído

- Utilize proteção auricular para proteger os ouvidos contra ruído de escape e ruído durante a operação.

Válvula de drenagem:

A válvula de drenagem localiza-se na parte inferior do depósito de ar e é utilizada para drenar a condensação no final de cada utilização.

Sistema de desativação automática:

Se o compressor desliga automaticamente antes de atingir a sua pressão de corte normal:

1. Rode o interruptor Ligar/Desligar automaticamente para a posição "Desligado".
2. Remova a bateria.
3. Aguarde até o compressor arrefecer (cerca de 10 min.)
4. Instale a bateria.
5. Rode o interruptor Ligar/Desligar automaticamente para a posição "Ligar/Automático".

Interruptor LIGAR/DESLIGAR AUTOMATICAMENTE:

Rode este interruptor para a posição Ligado (I) para fornecer alimentação automática ao pressóstato e para a posição Desligado (O) para remover a alimentação quando concluir a utilização do compressor ou quando deixar o compressor sem supervisão.

⚠AVISO: Desligue (O) sempre o interruptor Ligar/Desligar automaticamente quando não estiver em utilização.

⚠PRECAUÇÃO: Quando transportar a ferramenta, desligue (O) o interruptor Ligar/Desligar automaticamente.

Filtro de ar (admissão de ar):

Mantenha o filtro de ar limpo constantemente. Não opere o compressor com o filtro de ar removido. O compressor não opera na capacidade plena se o filtro de ar estiver sujo.

Antes de utilizar o compressor, verifique sempre se o filtro de ar está limpo. Caso contrário, limpe o filtro de ar ou substitua o elemento filtrante.

Bomba do compressor de ar:

Para comprimir o ar, o pistão move-se para cima e para baixo no cilindro. No curso descendente, o ar é extraído através da válvula de admissão de ar. A válvula de escape permanece fechada.

No curso ascendente do pistão, o ar é comprimido. A válvula de admissão fecha e o ar comprimido é forçado para a saída através da válvula de escape, através do tubo de saída, através da válvula de retenção e para o depósito de ar. O ar utilizável não está disponível até que o compressor tenha aumentado a pressão do depósito de ar acima da pressão necessária na saída de ar.

Válvula de retenção:

Quando o compressor de ar estiver a funcionar, a válvula de retenção está “aberta”, permitindo que o ar comprimido entre no depósito de ar.

Quando o compressor de ar atinge a pressão de “corte de saída”, a válvula de retenção “fecha”, permitindo que a pressão de ar permaneça no interior do depósito de ar.

Pressóstato:

O pressóstato inicia automaticamente o motor quando a pressão do depósito de ar diminui para a pressão de “corte de entrada” definida de fábrica. Para o motor quando a pressão do depósito de ar atinge a pressão de “corte de saída” definida de fábrica.

Válvula de segurança:

Se o pressóstato não desligar o compressor de ar na sua definição de pressão de “corte de saída”, a válvula de segurança irá proteger contra alta pressão ao “ressaltar” na respetiva pressão definida de fábrica, a qual é ligeiramente mais alta do que a definição de “corte de saída” do pressóstato.

Manómetro de pressão de saída:

O manómetro de pressão de saída indica a pressão de ar disponível no lado de saída do regulador. Esta pressão é controlada pelo regulador e é sempre inferior ou igual à pressão do depósito.

Manómetro de pressão do depósito:

O manómetro de pressão do depósito indica a pressão de ar no depósito.

Regulador:

A pressão de ar proveniente do depósito de ar é controlada pelo botão do regulador. Rode o botão para a direita para aumentar a pressão e para a esquerda para diminuir a pressão. Para evitar o reajuste menor após efetuar uma alteração na definição da pressão, aborde sempre a pressão pretendida a partir de uma pressão mais baixa. Ao reduzir de uma definição mais alta para uma mais baixa, reduza primeiramente para uma pressão inferior à pressão pretendida. Dependendo dos requisitos de ar de cada acessório particular, a pressão de ar regulada de saída poderá ter de ser ajustada enquanto estiver a operar o acessório.

Saída de ar:

Para uma ferramenta pneumática de pressão regular, utilize a pressão máx. de saída; 0,93 MPa (9,3 bar). Quando utilizar um acoplador rápido no mercado, instale-o na saída de ar utilizando as duas chaves, conforme apresentado na figura.

► Fig.4: 1. Saída de ar 2. Acoplador rápido 3. Chave

NOTA: Se o acoplador rápido não tiver qualquer método de vedação de ar, recomendamos que aplique uma medida adequada como uma fita de vedação.

Lista de verificação de arranque diário

AVISO: Não utilize a ferramenta elétrica se o interruptor não a ligar e desligar. Qualquer ferramenta elétrica que não possa ser controlada com o interruptor é perigosa e tem de ser reparada.

Ligar as mangueiras

AVISO: Risco de operação insegura

- **Agarre firmemente a mangueira na mão durante a instalação para evitar que a mangueira chicoteie. A perda de controlo da mangueira poderá resultar em ferimentos pessoais e danos materiais.**
- **Siga sempre todas as regras de segurança recomendadas pelo fabricante das mangueiras, conectores, ferramentas pneumáticas e acessórios em complemento a todas as regras de segurança relativas ao compressor de ar. Cumprir esta regra reduz o risco de ferimentos pessoais graves.**

1. Antes de acoplar a mangueira de ar ou os acessórios, certifique-se de que a alavanca do interruptor Ligar/Desligar automaticamente está colocada em “Desligado”, a bateria está removida e o regulador de ar ou a válvula de corte está fechada.
2. Instale a mangueira e os acessórios. Demasiada pressão de ar causa um risco de rebentamento perigoso. Verifique o valor de pressão máximo do fabricante das ferramentas pneumáticas e dos acessórios. A pressão de saída do regulador nunca deve exceder o valor de pressão máximo.

OBSERVAÇÃO: A pressão de ar acima de 0,7 MPa (7 bar) é recomendada. As mangueiras de fornecimento devem estar equipadas com um cabo de segurança como um cabo de aço.

3. Instale a bateria e rode o interruptor Ligar/Desligar automaticamente para “Ligar/Automático” e deixe a pressão do depósito acumular. O motor para quando a pressão do depósito atinge a pressão de “corte de saída”.
4. Abra o regulador rodando-o para a direita. Ajuste o regulador para a definição de pressão correta. O seu compressor está pronto a usar.
5. Opere sempre o compressor de ar em áreas bem ventiladas, isentas de vapores de gasolina ou outros solventes. Não opere o compressor perto da área de pulverização.

Quando concluir a operação:

Desligar as mangueiras

AVISO: Risco de operação insegura

- Agarre firmemente a mangueira na mão durante a remoção para evitar que a mangueira chicoteie. A perda de controlo da mangueira poderá resultar em ferimentos pessoais e danos materiais.
- Os depósitos de ar contêm ar a alta pressão. Mantenha o rosto e outras partes do corpo afastados da saída de drenagem. Use sempre óculos de proteção aprovados com proteções laterais quando efetuar a drenagem, dado que os resíduos podem ressaltar para o rosto.

1. Regule o interruptor Ligar/Desligar automaticamente para "Desligado" e remova a bateria.
2. Rode o regulador para a esquerda para definir a pressão de saída para zero.
3. Remova a ferramenta pneumática ou o acessório.
4. Abra a válvula de drenagem localizada na parte inferior do depósito de ar. A pressão do depósito deve estar abaixo de 0,14 MPa (1,4 bar) quando drenar o depósito de ar.
5. Incline o depósito de modo que a válvula de drenagem fique diretamente abaixo e drene.

AVISO: Risco de explosão

Incline o depósito para drenar.

AVISO: Para drenar o depósito, abra a válvula de drenagem lentamente e incline o compressor para esvaziar a água acumulada. Mantenha o rosto e os olhos afastados da válvula de drenagem.

AVISO: A ÁGUA IRÁ CONDENSAR NO DEPÓSITO DE AR. CASO NÃO SEJA DRENADA, A ÁGUA IRÁ CORROER E ENFRAQUECER O DEPÓSITO DE AR, CAUSANDO UM RISCO DE RUTURA DO DEPÓSITO DE AR.

OBSERVAÇÃO: Risco de danos materiais. Drene sempre a água do depósito de ar. A água poderá conter óleo e ferrugem, o que pode causar manchas.

NOTA: Se a válvula de drenagem estiver ligada, alivie toda a pressão de ar. A válvula pode assim ser removida, limpa e instalada em seguida.

NOTA: O ar comprimido gera condensado que se acumula no depósito, filtro ou outras peças. O condensado contém óleo lubrificante e/ou substâncias que podem ser reguladas. Siga os regulamentos da sua região quando eliminar o condensado.

6. Após a água ter drenado, feche a válvula de drenagem. O compressor de ar pode agora ser armazenado.

AVISO: Drene o depósito de ar adequadamente. A drenagem inadequada do depósito de ar pode resultar em corrosão e possível rebentamento do depósito. O rebentamento do depósito pode provocar ferimentos pessoais e danos materiais.

MANUTENÇÃO

AVISO: Nunca utilize o compressor de ar se estiver a funcionar com anomalia.

Se o compressor de ar aparentar um funcionamento incorreto, emitir ruídos ou vibração estranhos, interrompa a sua utilização imediatamente e solicite reparações por um centro de assistência autorizado da Makita.

AVISO: Utilize apenas peças de substituição originais da Makita.

As peças de substituição não fabricadas pela Makita podem anular a sua garantia e podem provocar o mau funcionamento e resultar em ferimentos. As peças originais da Makita estão disponíveis num distribuidor autorizado.

AVISO: A UNIDADE ALTERNA AUTOMATICAMENTE QUANDO A ALIMENTAÇÃO ESTÁ LIGADA. AO REALIZAR A MANUTENÇÃO, PODERÁ FICAR EXPOSTO A FONTES DE TENSÃO, AR COMPRIMIDO OU PEÇAS MÓVEIS. PODEM OCORRER FERIMENTOS PESSOAIS. ANTES DE REALIZAR QUALQUER MANUTENÇÃO OU REPARAÇÃO, DESLIGUE A FERRAMENTA E REMOVA A BATERIA E PURGUE TODA A PRESSÃO DE AR.

PRECAUÇÃO: Certifique-se sempre de que a ferramenta se encontra desligada e de que a bateria foi retirada antes de executar qualquer inspeção ou manutenção.

OBSERVAÇÃO: Nunca utilize gasolina, benzina, diluente, álcool ou produtos semelhantes. Poderá resultar em descoloração, deformação ou fissuras.

Para manter a SEGURANÇA e a FIABILIDADE do produto, as reparações e qualquer outra manutenção ou ajuste devem ser levados a cabo pelos centros de assistência Makita autorizados ou pelos centros de assistência de fábrica, utilizando sempre peças de substituição Makita.

Para assegurar a operação eficiente e uma vida útil prolongada da unidade do compressor de ar, deve ser preparado e seguido um plano de manutenção de rotina. O procedimento seguinte é orientado para uma unidade num ambiente de trabalho normal que opera diariamente. Se necessário, o plano deve ser modificado de modo a servir as condições sob as quais o seu compressor é utilizado. As modificações dependem das horas de operação e do ambiente de trabalho. As unidades do compressor num ambiente extremamente sujo e/ou hostil requerem uma frequência maior de todas as verificações de manutenção.

Rotina de manutenção

1. Drene a água do depósito de ar, quaisquer separadores de humidade ou reguladores do filtro de ar.

2. Verifique um eventuais ruído e/ou vibração incomum.
3. Inspeccione o filtro de ar, substitua-o se necessário.
4. Inspeccione as linhas de ar e os acessórios quanto a fugas e corrija conforme necessário. A cada ano de operação ou caso suspeite de um problema, verifique o estado da válvula de retenção. Substitua-a caso esteja danificada ou desgasta.
5. Mantenha todos os parafusos, pernos e coberturas firmemente montados. Verifique os respetivos estados periodicamente.

AVISO: Mantenha todos os parafusos, pernos e coberturas devidamente apertados. Se as placas dos parafusos ou coberturas ficarem soltas podem ocorrer ferimentos pessoais ou danos materiais.

Intervalo de inspeção e manutenção recomendado

Inspeccione e realize a manutenção do compressor no período conforme descrito na tabela seguinte.

Peça	Ação	Diariamente (antes/após a utilização)	Semanalmente	Mensalmente	Trimestralmente
Em geral	Inspeccione ruído ou vibração incomum	✓	-	-	-
	Limpe a sujidade e o pó com ar seco.	-	✓	-	-
Linhas de ar e acessórios	Inspeccione quanto a fugas	✓	-	-	-
Depósito de ar	Extraia todo o ar e drene a condensação no depósito de ar (abra a válvula de drenagem).	✓	-	-	-
	Inspeccione eventuais riscos, amolgadelas ou fugas.	✓	-	-	-
	Inspeccione eventual ferrugem, orifícios nos pinos ou outras imperfeições que possam causar insegurança na utilização.	-	-	-	✓
Pernos e porcas	Inspeccione quanto ao aperto.	-	✓	-	-
Pega	Limpe o óleo e a massa lubrificante.	-	✓	-	-
Pressão de corte de saída	Verifique e ajuste.	-	✓	-	-
Filtro de ar	Limpe ou substitua, se necessário.	-	-	✓	-

Lubrificação

Este compressor de ar está equipado com uma bomba sem óleo concebida para durabilidade e isenção de manutenção.

Armazenamento

Antes de guardar o compressor de ar, certifique-se de que realiza o seguinte:

- Reveja as secções de "MANUTENÇÃO" e "OPERAÇÃO" e realize a manutenção, conforme necessário. Certifique-se de que drena a água do depósito de ar.
- Proteja a mangueira de ar contra danos (tais como ser pisada ou amassada).

Armazene o compressor de ar num local limpo e seco.

RESOLUÇÃO DE PROBLEMAS

Antes de pedir uma reparação, realize primeiro a sua própria inspeção. Se encontrar um problema que não esteja explicado no manual, não tente desmontar a ferramenta.

Estado da anomalia	Causa provável (avaria)	Correção
O compressor não funciona.	A restante capacidade da bateria é demasiado baixa.	Recarregue a bateria.
	Pressóstato com defeito.	Solicite a reparação no centro de assistência autorizado local.
	A pressão do depósito excede a pressão de corte de entrada do pressóstato.	O compressor liga quando a pressão do depósito diminui para a pressão de corte de entrada.
	O sistema de desativação automática funcionou.	Desligue o compressor e remova a bateria. Instale a bateria após arrefecer o compressor.
	Motor com defeito.	Solicite a reparação no centro de assistência autorizado local.
Alívio da válvula de segurança	Pressão de corte de saída do pressóstato demasiado alta.	Solicite a reparação no centro de assistência autorizado local.
	Válvula de segurança com defeito.	Solicite a reparação no centro de assistência autorizado local.
O sistema de desativação automática funciona repetidamente.	Ventilação fraca. A temperatura ambiente é demasiado alta.	Mova o compressor para uma área bem ventilada.
	Sobrecarga elétrica.	Desligue o compressor e deixe-o arrefecer; remova e instale a bateria.
	Motor com defeito.	Solicite a reparação no centro de assistência autorizado local.
Existe uma fuga de ar contínua após a paragem do compressor.	Linhas de ar e acessórios soltos.	Verifique todas as ligações com uma solução saponária e aperte-as.
	Válvula de drenagem solta ou aberta.	Aperte/feche a válvula de drenagem.
	Fuga de ar da válvula de retenção.	Solicite a reparação no centro de assistência autorizado local.
O compressor funciona continuamente	O filtro de ar está sujo.	Limpe o filtro de ar ou substitua o elemento filtrante.
	Linhas de ar e acessórios com defeito	Verifique todas as ligações e aperte-as ou substitua-as.
	Válvula de drenagem solta ou aberta.	Aperte/feche a válvula de drenagem.
	Pressóstato com defeito.	Solicite a reparação no centro de assistência autorizado local.
	Uso de ar excessivo.	Diminua o uso de ar. O compressor pode não ser suficientemente grande para as exigências da ferramenta. Os compressores de ar são recomendados para operação a 50% ou menos do ciclo de funcionamento.
	Bomba do compressor de ar com defeito (os anéis do pistão estão desgastados ou as válvulas de entrada/saída estão partidas)	Solicite a reparação no centro de assistência autorizado local.

ACESSÓRIOS OPCIONAIS

⚠️ AVISO: Estes acessórios ou extensões Makita são recomendados para utilização com a sua ferramenta Makita especificada neste manual. A utilização de quaisquer outros acessórios ou extensões pode resultar em ferimentos pessoais graves.

⚠️ AVISO: Utilize apenas um acessório ou extensão Makita para o fim a que se destina. A utilização inadequada de um acessório ou extensão pode resultar em ferimentos pessoais graves.

Se necessitar de informações adicionais relativas a estes acessórios, solicite-as ao seu centro de assistência Makita.

- Mangueira de ar
- Bateria e carregador genuínos da Makita

NOTA: Alguns itens da lista podem estar incluídos na embalagem da ferramenta como acessórios padrão. Eles podem variar de país para país.

SPECIFIKATIONER

Model:	AC001G
L/min @ 0,62 MPa (L/min @ 6,2 bar)	34 L/min
Indkoblingstryk	0,72 MPa (7,2 bar)
Udkoblingstryk	0,93 MPa (9,3 bar)
Maksimalt udgangstryk	0,93 MPa (9,3 bar)
Boring x Slaglængde x Antal	36 mm x 30 mm x 1
Motor-RPM	6.000 min ⁻¹
Tankstørrelse	7,6 L
Smøring	Bruger ikke olie
Mærkespænding	DC 36 V - 40 V maks.
Mål (L x B x H)	302 mm x 434 mm x 382 mm
Nettovægt	11,6 - 12,2 kg

- På grund af vores kontinuerlige forsknings- og udviklingsprogrammer kan hosstående specifikationer blive ændret uden varsel.
- Specifikationer og akku kan variere fra land til land.

Anvendelig akku og oplader

Akku	BL4020 / BL4025 / BL4040* / BL4050* * : Anbefalet batteri
Oplader	DC40RA/DC40RB/DC40RC

- Nogle af de akkuer og opladere, der er angivet ovenfor, er muligvis ikke tilgængelige, afhængigt af hvilket område du bor i.

⚠ ADVARSEL: Brug kun de Makita-akkuer og opladere, der er angivet ovenfor. Brug af andre akkuer og opladere kan forårsage personskade og/eller brand.

BEMÆRK: Akkuen og opladeren medfølger ikke.

Symboler

Følgende viser de symboler, der muligvis anvendes til udstyret. Sørg for, at du forstår deres betydning før brugen.



Læs betjeningsvejledningen.



Udvis særlig forsigtighed og opmærksomhed.



Risiko for elektrisk stød.
Forsigtig: Inden du udfører noget arbejde på kompressoren, skal akkuen være fjernet.



Risiko for høje temperaturer.
Forsigtig: Kompressoren indeholder nogle dele, som muligvis kan opnå høje temperaturer.



Risiko for utilsigtet start.
Vær opmærksom på, at kompressoren kan starte automatisk i tilfælde af strømafbrydelse og efterfølgende nulstilling.



Bær sikkerhedsbriller.



Bær høreværn.



Ni-MH
Li-ion

Kun for lande i Europa
På grund af tilstedeværelsen af farlige komponenter i udstyret kan affald af elektrisk og elektronisk udstyr, akkumulatører og batterier have en negativ indvirkning på miljøet og folkesundheden.
Bortskaf ikke elektriske og elektroniske apparater eller batterier sammen med husholdningsaffald!
I overensstemmelse med EF-direktiv om affaldshåndtering af elektrisk og elektronisk udstyr og om akkumulatører og batterier og affaldsakkumulatører og -batterier, og i overensstemmelse med national lovgivning, skal brugt elektrisk udstyr, batterier og akkumulatører opbevares separat og leveres til et separat indsamlingssted for kommunalt affald, der er etableret i henhold til bestemmelserne om miljøbeskyttelse. Dette er angivet ved symbolet på den krydsede skraldespand, der er placeret på udstyret.



Garanteret lydeffektniveau i henhold til EU-direktivet om maskiner til udendørs brug.

Garanteret lydeffektniveau i henhold til UKCA-direktivet om udendørs støj.



Lydeffektniveau i henhold til Australiens NSW forordning om støjemission

Støj

Det typiske A-vægtede støjniveau bestemt i overensstemmelse med EN ISO 3744: 2010:

Lydtryksniveau (L_{pA}): 68 dB (A)

Usikkerhed (K): 2,5 dB (A)

Støjniveauet under arbejdet kan overskride 80 dB (A).

BEMÆRK: De(n) angivne støjemissionsværdi(er) er målt i overensstemmelse med en standardtestmetode og kan anvendes til at sammenligne en maskine med en anden.

BEMÆRK: De(n) angivne støjemissionsværdi(er) kan også anvendes i en præliminær eksponeringsvurdering.

⚠ ADVARSEL: Bær høreværn.

⚠ ADVARSEL: Støjemissionen under den faktiske anvendelse af maskinen kan være forskellig fra de(n) angivne værdi(er), afhængigt af den måde hvorpå maskinen anvendes, især den type arbejdsemne der behandles.

⚠ ADVARSEL: Sørg for at identificere de sikkerhedsforskrifter til beskyttelse af operatøren, som er baseret på en vurdering af eksponering under de faktiske brugsforhold (med hensyntagen til alle dele i brugscyklussen, f.eks. de gange, hvor maskinen er slukket, og når den kører i tomgang i tilgift til afbrydertiden).

Overensstemmelseserklæring

Kun for lande i Europa

Overensstemmelseserklæringen er inkluderet som Bilag A i denne brugsanvisning.

VIGTIGE SIKKERHEDSINSTRUKTIONER

GEM DENNE BRUGSANVISNING.

⚠ ADVARSEL:

- **FORKERT ANVENDELSE ELLER VEDLIGEHOLDELSE AF DETTE PRODUKT KAN RESULTERE I ALVORLIG TILSKADEKOMST OG MATERIEL SKADE.**
- **LÆS OG FORSTÅ ALLE ADVARSLER OG BETJENINGSINSTRUKTIONER, INDEN BRUG AF DETTE Udstyr.**

- **Behold denne brugsanvisning som reference og som instruktioner for andre. Når du låner kompressoren og trykluftværktøjerne ud, skal du kun låne ud til personer, som har vist sig at være erfarne, og så også give dem instruktionsvejledningen med.**
- **Førstegangs- eller uerfarne brugere bør trænes i anvendelserne. Lad aldrig børn eller personer, der ikke er bekendt med instruktionerne, bruge kompressoren og trykluftværktøjerne.**

⚠ ADVARSEL:

Sikkerhed for arbejdsområdet

- **Hold dit arbejdsområde rent og godt oplyst. Rodede og mørke områder indbyder til ulykker.**
- **Brug aldrig kompressoren i eksplosive atmosfærer, såsom ved tilstedeværelse af brændbare væsker, gasser eller støv. Kompressoren frembringer gnister, der kan antænde støvet eller dampene.**
- **Hold omkringstående, børn og besøgende væk, mens du anvender et trykluftværktøj. Distractioner kan få dig til at miste kontrollen. Beskyt andre i arbejdsområdet mod snavs som fx spåner og gnister. Opstil barrierer eller afskærmninger om nødvendigt. Børn må ikke være inde i arbejdsområdet.**
- **Den passende rumtemperatur er +5°C til +30°C. (0°C til + 40°C som maksimum)**

⚠ ADVARSEL:

Risiko ved usikker anvendelse

HVAD DER KAN SKE

Usikker anvendelse af din luftkompressor kan medføre alvorlig tilskadekomst for dig eller andre.

SÅDAN FORHINDRES DET

- Gennemgå og forstå alle instruktioner og advarsler i denne vejledning.
- Bliv bekendt med anvendelsen og kontrolknapperne på luftkompressoren.
- Hold alle personer, kæledyr og forhindringer ude af anvendelsesområdet.
- Hold altid børn væk fra luftkompressoren.
- Anvend ikke produktet, hvis du er træt eller påvirket af alkohol eller narkotika. Vær altid opmærksom. Distractioner kan få dig til at miste kontrollen.
- Omgå aldrig dette produkts sikkerhedsfunktioner.
- Udstyr anvendelsesområdet med en brandslukker.
- Anvend ikke en maskine med manglende, ødelagte eller uautoriserede dele.
- Kontroller altid før brug, at det er sikkert at bruge kompressoren. Hvis der er en fejljustering eller binding af bevægende dele, en ødelagt del eller anden funktionsfejl, skal du få kompressoren service inden anvendelse. Mange ulykker skyldes dårligt vedligeholdte produkter.

ADVARSEL:

Risiko for at lufttanken sprænger



HVAD DER KAN SKE

De følgende forhold kan medføre en svækkelse af tanken og RESULTERE I EN VOLD SOM TANKEKSPLOSION, SOM FORÅRSAGER ALVORLIG SKADE PÅ DIG OG ANDRE:

- Manglende korrekt tømning af tanken for kondenseret vand, som forårsager rust og udtynding af tankvæggen.
- Modifikationer eller reparationsforsøg af tanken.
- Uautoriserede modifikationer af trykkontakten, sikkerhedsventilen eller nogen andre komponenter, som kontrollerer tanktrykket.

SÅDAN FORHINDRES DET

- Tøm lufttanken dagligt eller efter hver anvendelse. Hvis lufttanken udvikler en lækage, skal du straks udskifte den med en ny tank, eller udskifte hele kompressoren.
- Bør ikke ind i, svejs eller på anden måde modificer ikke lufttanken, eller den vil svækkes. Der kan gå brud på tanken, eller den kan eksplodere. Udskift med en ny lufttank.
- Følg anbefalingen fra producenterne af udstyret og overstig aldrig det maksimale tilladte mærkestryk for udstyr. Brug aldrig kompressoren til at oppumpe små lavtryksgenstande som fx børns legetøj, fodbold, basketball osv.

ADVARSEL:

Risiko for sprængning af udstyr og tilbehør



HVAD DER KAN SKE

- Overskridelse af mærkestrykket for trykluftværktøjer, sprøjtepisoler, trykluftdrevet tilbehør, dæk OG andre ting, som kan oppumpes, kan få dem til at eksplodere eller sprænge i stykker, og kan muligvis resultere i alvorlig tilskadekomst af dig og andre.
- Følg altid alle sikkerhedsregler anbefalet af producenten af dit trykluftværktøj, udover alle sikkerhedsregler for luftkompressoren. Følger du denne regel, vil det reducere risikoen for alvorlig personskaade.

ADVARSEL:

Risiko ved oppumpning af dæk

HVAD DER KAN SKE

Overoppumpning af dæk kan resultere i alvorlig tilskadekomst og materiel skade.

SÅDAN FORHINDRES DET

- Kontroller dæktryk, inden hver anvendelse, med en dæktrykmåler. Mens du pumper dæk, skal du bekræfte det korrekte dæktryk skrevet på siden af dækket.

BEMÆRK: Udstyr, som anvendes til pumpning af dæk, som fx lufttanke og kompressorer, kan oppumpe små dæk eller lignende meget hurtigt. Juster lufttilførslen, så den bliver lig med eller mindre end mærkeværdien for dæktryk. For at forhindre overoppumpning skal luften tilføres lidt efter lidt, og du skal jævnligt kontrollere dækkets lufttryk vha. en dækmåler.

ADVARSEL:

Risiko for elektrisk stød



HVAD DER KAN SKE

Din luftkompressor drives med elektricitet. Ligesom ethvert andet elektrisk drevet apparat kan det muligvis forårsage elektrisk stød, hvis det ikke anvendes korrekt.

SÅDAN FORHINDRES DET

- Enhver elektrisk ledningsføring eller reparationer, som dette produkt behøver, bør udføres af kvalificeret servicepersonale eller en autoriseret elektriker i overensstemmelse med nationale og lokale elektriske koder.
- Anvend aldrig kompressoren udenfor, når det regner, eller i et vådt miljø.
- Anvend aldrig kompressoren med afskærmninger eller dæksler, som er beskadiget eller fjernet.
- For at reducere risikoen for elektrisk stød skal det undlades at eksponere den for regn. Opbevares indendørs.
- Udsæt ikke kompressoren for regn eller våde forhold. Vand, der kommer ind i kompressoren, øger risikoen for elektrisk stød.
- Undgå kropskontakt med jordforbundne eller jordele overflader såsom rør, radiatorer, komfurer og køleskabe. Der er øget risiko for elektrisk stød, hvis din krop er jordnet eller jordforbundet.

ADVARSEL:

Risiko for eksplosion eller brand



HVAD DER KAN SKE

Det er normalt for elektriske kontakter inden i motoren og trykkontakten at slå gnister, når kompressoren starter eller stopper. Anvend aldrig kompressoren i en atmosfære, hvor der er brandfarlige dampe til stede. Gør du dette, kan det resultere i alvorlig skade på dig og andre.

SÅDAN FORHINDRES DET

- Anvend altid kompressoren i et område med god udluftning, fri for benzin- eller opløsningsmiddelampe.
- Brug ikke brandfarlig væske i et afgrænset område.
- Udluft altid sprøjteområdet.
- Ryg ikke under sprøjtning og sprøjt ikke mod et sted, hvor der udvikles gnister eller flammer.

- Hold kompressorer så langt væk fra sprøjteområdet som muligt, med en afstand på mindst 6,1 m fra sprøjteområdet og alle brandfarlige materialer.
- Opbevar brandfarlige materialer på et sikkert sted væk fra kompressoren.

ADVARSEL:

Risiko for indånding



HVAD DER KAN SKE

- Tryklufte fra din kompressor er ikke sikker at indånde. Luftstrømmen kan muligvis indeholde kullite eller andre dampe, eller partikler fra tanken eller andre komponenter.
- Sprøjtede materialer som fx maling, opløsningsmidler til maling, malingsfjerner, insekticider, ukrudtsmidler osv. indeholder skadelige dampe og gifte.
- Indånding af dampe fra kompressor eller sprøjtede materialer kan resultere i alvorlig tilskadecomst.

SÅDAN FORHINDRES DET

- Indånd aldrig luft fra kompressoren, hverken direkte eller fra et indåndingsudstyr tilsluttet til kompressoren.
- Arbejd i et område udstyret med en god krydsudluftning.
- Læs og følg sikkerhedsinstruktionerne, som står på mærkaten eller sikkerhedsdatabladet for de materialer, du sprøjter. Brug et godkendt åndedrætsværn, som er beregnet til brug med din særlige anvendelse.
- Bær ikke på kompressoren, mens du maler.

ADVARSEL:

Risiko fra støj

- Brug høreværn for at beskytte dine ører mod udstødningsstøj og støj under anvendelse.

ADVARSEL:

Risiko fra trykluft



HVAD DER KAN SKE

Trykluftstrømmen kan forårsage skade på blødt væv, og den kan slynge snavs, spåner, løse partikler og mindre genstande af sted med høj fart, hvilket kan medføre materiel skade og personskaade.

SÅDAN FORHINDRES DET

- Bær altid godkendte sikkerhedsbriller med sideafskærmninger, når du anvender eller vedligeholder kompressoren.
- Peg aldrig dysen eller sprøjten mod nogen del af kroppen, eller mod andre personer eller dyr.

- Sluk altid for kompressoren og luk trykket i luftledningen ud, inden du forsøger at foretage vedligeholdelse, montering af værktøjer eller tilbehør.

ADVARSEL:

Risiko fra bevægende dele



HVAD DER KAN SKE

Kompressoren cykler automatisk, når kontakten tænd/auto-sluk er i positionen tænd/auto. Hvis du prøver at foretage reparation eller vedligeholdelse, mens kompressoren anvendes eller er tilsluttet stikkontakten, kan du udsætte dig selv for bevægende dele.

Disse bevægende dele kan muligvis forårsage alvorlig tilskadecomst.

SÅDAN FORHINDRES DET

- Sluk altid på kontakten tænd/auto-sluk og fjern akkuen. Efter dette, skal du frigive lufttryk fra tanken og eventuelt udstyr, inden der forsøges nogen vedligeholdelse eller reparation.
- Anvend aldrig kompressoren med afskærmninger eller dæksler, som er beskadiget eller fjernet.
- Hold hår, tøj og handsker væk fra bevægelige dele. Løstsiddende tøj, smykker eller langt hår kan blive fanget i bevægelige dele.
- Ventilationsåbninger kan muligvis dække over bevægelige dele og bør også undgås.

ADVARSEL:

Risiko for forbrænding

- **Anvend ikke den bærbare kompressor med dørene eller aflukkede steder åbne!**
- **Åbn ikke hanen før luftslangen er monteret!**



HVAD DER KAN SKE

Kontakt med varme dele, som fx kompressorhovedet eller udgangsslangerne, kan resultere i en alvorlig hudforbrænding.

SÅDAN FORHINDRES DET

- Rør ikke ved varme komponenter under eller umiddelbart efter anvendelse af kompressoren. Ræk ikke rundt om de beskyttende afdækninger, eller forsøg ikke vedligeholdelse før kompressoren har fået lov til at køle af.
- Hold altid i håndtaget under flytning eller transport af kompressoren.
- Under brug af kompressoren, og inden for én time efter brug, skal du ikke røre ved opvarmede dele, som fx cylinder, cylinderhoved og udstødningslange. Disse dele bliver varme og kan forårsage brandsår.

ADVARSEL:

Transport

- Hold altid i håndtaget, når du håndterer, løfter, flytter eller transporterer kompressoren. Forsøg ikke at trække eller bære luftkompressoren vha. slangen. Gør du dette, kan det beskadige kompressoren og/eller slangen.
- Bær altid kompressoren på den korrekte måde. Transport og løft på den forkerte måde kan muligvis forårsage skade på kompressoren.
- Det maksimale skråvinkel under træk er mindst 30°.
- Anvend ikke køretøjer til træk.
- Placer ikke kompressoren under brændbar, eksplosiv eller eroderende anvendelse.
- Sådan undgås utilsigtet start;
 - bær ikke kompressoren over en lang distance;
 - bær ikke kompressoren med dens luft-tank fyldt med trykluft, og;
 - tag den ikke med ind i potentielt farlige situationer, som fx i et køretøj, eller på en stige eller et stillads.

Elektrisk sikkerhed og batterisikkerhed

1. Undgå farlige miljøer. Brug ikke maskinen på fugtige eller våde steder, og udsæt den ikke for regn. Vand, der kommer ind i maskinen, øger risikoen for elektrisk stød.
2. Undgå utilsigtet start. Sørg for, at afbryderen er slået fra, før du tilslutter til en batteripakke, løfter eller bærer maskinen. Hvis du bærer maskinen med fingeren på kontakten, eller hvis du sætter strøm til maskinen, mens kontakten er slået til, kan det medføre uheld.
3. Afbryd batteripakken fra maskinen, før du foretager nogen ændringer, skifter tilbehør eller gemmer maskinen af vejen. Sådanne forebyggende sikkerhedsforanstaltninger reducerer risikoen for utilsigtet start af maskinen.
4. Oplad kun med den oplader, der er angivet af producenten. En oplader, der er egnet til én type batteripakke, kan udgøre en risiko for brand, når den bruges sammen med en anden batteripakke.
5. Brug kun maskinen med specifikt udpegede batteripakker. Brug af andre batteripakker kan medføre risiko for personskade og brand.
6. Når batteripakken ikke er i brug, skal den holdes væk fra andre metalgenstande, såsom papirclips, mønter, nøgler, søm, skruer eller andre små metalgenstande, der kan oprette forbindelse fra den ene terminal til den anden. Kortslutning af batteriterminalerne sammen kan forårsage forbrændinger eller brand.
7. Under misbrug kan der sprøjte væske ud af batteriet. Undgå kontakt. I tilfælde af utilsigtet kontakt skylles med vand. Søg lægehjælp, hvis der kommer væske i øjnene. Væske, der sprøjter ud af batteriet, kan forårsage irritation eller forbrændinger.

8. Undlad at bruge en batteripakke eller maskine, der er beskadiget eller ændret. Beskadigede eller ændrede batterier kan udvise uforudsigelig adfærd, der resulterer i brand, eksplosion eller risiko for personskade.
9. Undlad at udsætte en batteripakke eller maskine for brand eller høje temperaturer. Udsættelse for brand eller temperaturer på over 130 °C kan medføre eksplosion.
10. Følg alle opladningsinstruktioner, og undlad at oplade batteripakken eller maskinen uden for det temperaturområde, der er angivet i instruktionerne. Forkert opladning, eller ved temperaturer uden for det angivne område, kan beskadige batteriet og øge risikoen for brand.
11. Lad service udføres af en kvalificeret reparatør kun ved brug af identiske reservedele. Dette vil sikre, at produktets sikkerhed opretholdes.
12. Foretag ikke ændringer eller reparationer af maskinen eller batteripakken, undtagen som angivet i instruktionerne for brug og vedligeholdelse.

Vigtige sikkerhedsinstruktioner for akkuen

1. Læs alle instruktioner og advarselmærkater på (1) akku-opladeren, (2) akkuen og (3) produktet, som anvender akku.
2. Adskil eller ændr ikke akkuen. Det kan muligvis resultere i en brand, overdreven varme eller eksplosion.
3. Hold straks op med anvendelsen, hvis brugstiden er blevet stærkt afkortet. Fortsat anvendelse kan resultere i risiko for overophedning, forbrændinger og endog eksplosion.
4. Hvis De har fået elektrolytvæske i øjnene, skal De straks skylle den ud med rent vand og derefter øjeblikkeligt søge lægehjælp. I modsat fald kan De miste synet.
5. Vær påpasselig med ikke at komme til at kortslutte akkuen:
 - (1) Rør ikke ved terminalerne med noget ledende materiale.
 - (2) Undgå at opbevare akkuen i en beholder sammen med andre genstande af metal, for eksempel søm, mønter og lignende.
 - (3) Udsæt ikke akkuen for vand eller regn. Kortslutning af akkuen kan forårsage en kraftig øgning af strømmen, overophedning, mulige forbrændinger og endog værktøjstop.
6. Driftstemperaturen for denne akku er mellem 0° C og 40° C.
7. Undlad at opbevare akkuen på steder, hvor temperaturen kan gå til -20° C eller derunder eller til 40° C eller derover.
8. Opbevar og brug ikke maskinen og akkuen på steder, hvor temperaturen muligvis kan nå eller overstige 50° C.
9. Lad være med at brænde akkuen, selv ikke i tilfælde, hvor den har lidt alvorlig skade eller er fuldstændig udtjent. Akkuen kan eksplodere, hvis man forsøger at brænde den.

10. **Slå ikke søm i, skær ikke i, knus, kast, tab ikke akkuen og stød ikke akkuen mod en hård genstand.** Sådanne adfærd kan muligvis resultere i en brand, overdreven varme eller eksplosion.
11. **Anvend ikke en beskadiget akku.**
12. **De indbyggede litium-ion-batterier er underlagt lovkrav vedrørende farligt gods.** Ved kommerciel transport, f.eks. af tredjeparts transportselskaber, skal særlige krav til forpakning og mærkning overholdes. Ved forberedelse af udstyret til forsendelse skal du kontakte en ekspert i farligt gods. Overhold også eventuel mere detaljeret national lovgivning. Tape eller tildæk åbne kontakter, og pak batteriet på en måde, så det ikke kan flytte sig rundt i pakningen.
13. **Når akkuen bortskaffes, skal du fjerne den fra maskinen og bortskaffe den på et sikkert sted. Følg de lokale love vedrørende bortskaffelsen af batterier.**
14. **Brug kun batterierne med de produkter, som Makita specificerer.** Hvis batterierne installeres i ikke-kompatible produkter, kan det medføre brand, kraftig varme, eksplosion eller udsivning af elektrolyt.
15. **Hvis maskinen ikke skal bruges i længere tid ad gangen, skal du fjerne batteriet fra maskinen.**
16. **Akkuen kan muligvis under og efter brug være varm, hvilket kan forårsage forbrændinger eller lavtemperaturforbrændinger. Vær påpasselig med håndtering af varme akkuer.**
17. **Rør ikke terminalen på maskinen straks efter brug, da den bliver varm nok til at forårsage forbrændinger.**
18. **Sørg for, at spåner, støv eller jord ikke sætter sig fast i akkuens terminaler, huller og riller.** Det kan forårsage opvarmning, antændelse, sprængning og funktionsfejl i maskinen eller akkuen, hvilket kan medføre forbrændinger eller personskade.
19. **Medmindre maskinen understøtter brugen i nærheden af elektriske højspændingsledninger, skal du ikke anvende akkuen i nærheden af elektriske højspændingsledninger.** Det kan muligvis medføre funktionsfejl på eller nedbrud af maskinen eller akkuen.
20. **Opbevar batteriet utilgængeligt for børn.**

GEM DENNE BRUGSANVISNING.

⚠FORSIGTIG: Brug kun originale batterier fra Makita. Brug af uoriginale Makita-batterier, eller batterier som er blevet ændret, kan muligvis medføre brud på batteriet, hvilket kan forårsage brand, personskade eller beskadigelse. Det ugyldiggør også Makita-garantien for Makita-maskinen og opladeren.

Tips til opnåelse af maksimal akku-levetid

1. **Oplad akkuen, inden den er helt afladet. Stop altid værktøjet, og oplad akkuen, hvis De bemærker, at værktøjeffekten er aftagende.**
2. **Genoplad aldrig en fuldt opladet akku. Overopladning vil afkorte akkuens levetid.**
3. **Oplad akkuen ved stuetemperatur ved 10 °C - 40 °C. Lad altid en varm akku få tid til at køle af, inden den oplades.**
4. **Når du ikke anvender akkuen, skal du fjerne den fra maskinen eller opladeren.**
5. **Oplad akkuen, hvis De ikke skal bruge den i længere tid (mere end seks måneder).**

INTRODUKTION

Generel information

Denne luftkompressor er udstyret med en pumpe, som ikke bruger olie, er designet til lang holdbarhed og ingen vedligeholdelse.

Kompressoren kan anvendes til korrekt normerede tryklufthøvsprøjter og -krampemaskiner. En trykluftregulator medfølger til disse anvendelser.

Tilsigtet anvendelse

Denne luftkompressor er beregnet til professionelle finishsmønings- og finishdrivning af krampemaskiner.

⚠ADVARSEL: Brug aldrig kompressoren til andre anvendelser end til at betjene en korrekt ratet sømpistol eller krampemaskine. Brug af kompressoren til andre anvendelser kunne resultere i materiel skade og personskade.

Separate lufttransformere, som kombinerer funktionerne af luftregulering og/eller fjernelse af fugt og snavs, bør anvendes, hvor det er relevant.

⚠ADVARSEL: Brug kun trykmåleren som en reference. Kontroller lufttrykket ved hjælp af et kalibreret måleapparat under og efter oppumpning af genstande.

Beskrivelse af delene

► Fig.1

1	Luftfilter (luftindtag)	2	Akku	3	Bærehåndtag	4	Kontakten tænd/ auto-sluk
5	Regulator	6	Udgangstrykmåler	7	Luftudgang (Rc 1/4)	8	Hurtigkobling (landespecifik)
9	Tanktrykmåler	10	Sikkerhedsventil	11	Drænventil	12	Lufttank

⚠FORSIGTIG: Brug altid tilbehør og udstyr anbefalet til brug med Makita-produkt. Hvis du ikke gør det, kan det medføre personskade. Tilbehør og udstyr skal anvendes til dets oprindelige formål. Hvis du behøver noget hjælp, skal du bede dit lokale Makita-servicecenter.

Ordliste

MPa (megapascal): Metrisk trykmåling. 1 megapascal svarer til 10 bar.

Indkoblingstryk: Mens motoren er slukket, falder lufttankens tryk, efterhånden som du fortsætter med at anvende dit tilbehør eller trykluftværktøj. Når tanktrykket falder til et bestemt niveau, vil motoren genstarte automatisk. Genstartningen kaldes "indkoblingstryk".

Udkoblingstryk: Når du tænder for din luftkompressor, begynder den at køre, og lufttrykket i lufttanken begynder at stige. Det stiger til et bestemt tryk, inden motoren automatisk slukker - hvilket beskytter din lufttank mod tryk højere end dens beregnede normering. Trykket, hvorved motoren slukker, kaldes "udkoblingstryk".

Eftersyn ved modtagelse

SKADE: Hver enkelt luftkompressor-udrustning testes og kontrolleres omhyggeligt inden forsendelse. Der kan ske skader undervejs pga. forkert håndtering, og dette kan forårsage problemer med kompressoranvendelsen. Straks efter ankomst skal du kontrollere apparatet for både skjulte og synlige skader for at undgå udgifter til at rette sådanne problemer. Dette bør udføres uanset, om der er nogen synlige tegn på skade på skibscontaineren. Hvis dette produkt blev sendt direkte til dig, skal du straks rapportere skader til transportfirmaet og arrangere et eftersyn af varer.

Installations- og indkøringsprocedurer

Placering af luftkompressoren

Placer luftkompressoren i et rent, tørt og godt udluftet område. Luftfilteret skal holdes fri for forhindringer, som kunne reducere luftforsyningen til luftkompressoren. Luftkompressoren bør placeres mindst 305 mm væk fra væggen og andre forhindringer, som vil interferere med luftgennemstrømningen. Luftkompressorens hoved og afdækning er designet til at sørge for korrekt afkøling. Hvis luftfugtigheden er høj, kan der monteres et luftfilter på luftudgangens adapter for at fjerne overdreven fugt. Følg instruktionerne, som er pakket sammen med luftfilteret, for korrekt montering. Placer luftkompressoren på en jævn overflade, så den hviler sikkert på gummifødderne.

⚠ADVARSEL: Risiko for fald

HVAD DER KAN SKE

Luftkompressoren kan falde ned fra et bord, en arbejdsbænk eller et tag og forårsage skade på kompressoren, og det kan resultere i alvorlig tilskadekomst eller operatørens død.

SÅDAN FORHINDRES DET

Anvend altid kompressoren på en stabil, sikker position for at forhindre utilsigtet bevægelse af kompressoren. Anvend aldrig kompressoren på et tag eller en hævet position. Brug ekstra luftslange for at nå høje steder.

Driftstemperatur

Driftstemperaturen for denne kompressor er på mellem 0°C og 40°C.

⚠FORSIGTIG: Anvend aldrig kompressoren i temperaturer under 0°C og over 40°C.

Driftscyklus

Det anbefales for alle Makita-producerede luftkompressorer, at de anvendes med en driftscyklus på ikke mere end 50%. Dette betyder at en luftkompressor, som pumper luft mere end 50% i en time, anses for at være misbrug, eftersom luftkompressoren er for lille til det krævede luftbehov.

Rørføring

Plastik- eller PVC-rør er ikke beregnet til brug med trykluft. Uanset dets angivne mærketryk kan plastikrør sprænge pga. lufttryk. Brug kun metalrør til luftdistributionssystemer. Hvis der er behov for rørlødnings, skal der anvendes rør af samme størrelse, eller større end, lufttankens udgang. Rørføring, som er for lille, vil begrænse luftgennemstrømningen. Hvis rørføringen er længere end 30,5 m, skal der anvendes den nummeret større størrelse. Læg rørlødnings under jorden ned under frostgrænsen og undgå lømmer, hvor kondens kan samles og fryse. Sæt rørene under tryk, inden rørlødnings under jorden dækkes til for at sikre, at alle rørsamlinger er fri for lækage.

Batteribeskyttelsessystem

Kompressoren er udstyret med et batteribeskyttelsessystem. Dette system afbryder automatisk strømmen til motoren for at forlænge kompressorens og batteriets levetid. Kompressoren stopper automatisk under drift, hvis kompressoren/batteriet udsættes for et af følgende forhold:

Overbelastet

Kompressoren/batteriet anvendes på en måde, der får den til at bruge unormalt meget strøm. I denne situation skal du slukke for kompressoren og stoppe den anvendelse, der medførte, at kompressoren blev overbelastet. Tænd derefter for kompressoren for at genstarte den. Hvis kompressoren ikke starter, er batteriet overopladet. I denne situation skal du lade batteriet køle af, før du tænder for kompressoren igen.

Lav batterispænding

Den resterende batteriladning er for lav, og kompressoren vil ikke fungere. Hvis du tænder for maskinen, kører motoren igen, men stopper i løbet af kort tid. I denne situation skal du tage akkuen ud og genoplade den.

Beskyttelse mod andre årsager

Beskyttelsessystemet er også designet til andre årsager, der kan beskadige kompressoren og gør det muligt for maskinen at stoppe automatisk. Benyt alle følgende fremgangsmåder for at fjerne årsagerne, når kompressoren er blevet midlertidigt stoppet eller stoppet under betjening.

1. Sluk for kompressoren, og tænd den igen for at genstarte.
2. Oplad batteriet eller udskift det med et genopladet batteri.
3. Lad kompressoren og batteriet køle ned.

Hvis der ikke kan findes nogen forbedring ved at gendanne beskyttelsessystemet, skal det lokale Makita-servicecenter kontaktes.

ANVENDELSE

Isætning eller fjernelse af akkuen

⚠FORSIGTIG: Sluk altid for værktøjet, før De monterer eller fjerner akkuen.

⚠FORSIGTIG: Hold værktøjet og akkuen fast ved montering eller fjernelse af akkuen. Hvis De ikke holder værktøjet og akkuen fast, kan de glide ud af hænderne på Dem og forårsage beskadigelse af værktøjet og akkuen eller personskade.

► **Fig.2:** 1. Rød indikator 2. Knap 3. Akku

Akkuen fjernes ved, at De trækker den ud af værktøjet, idet De skyder knappen på forsiden af akkuen i stilling.

For at montere akkuen skal du justere tungen på akkuen med rillen i huset og skubbe den på plads. Indsæt den hele vejen, indtil den låses på plads med et lille klik. Hvis du kan se den røde indikator, som vist i figuren, er den ikke helt låst.





















⚠FORSIGTIG: Monter altid akkuen helt, indtil den røde indikator ikke længere er synlig. Hvis dette ikke gøres, kan den falde ud af værktøjet ved et uheld, hvorved De selv eller personer i nærheden kan komme til skade.

⚠FORSIGTIG: Brug ikke magt ved montering af akkuen. Hvis akkuen ikke glider på plads uden problemer, betyder det, at den ikke sættes i på korrekt vis.

Indikation af den resterende batteriladning

Tryk på kontrolknappen på akkuen for at få vist den resterende batteriladning. Indikatorlampen lyser i nogle sekunder.

► **Fig.3:** 1. Indikatorlamper 2. Kontrolknap

Indikatorlamper			Resterende ladning
Tændt	Slukket	Blinker	
			75% til 100%
			50% til 75%
			25% til 50%
			0% til 25%
			Genopladd batteriet.
			Der er muligvis fejl i batteriet.
			

BEMÆRK: Afhængigt af brugsforholdene og den omgivende temperatur kan indikationen afvige en smule fra den faktiske ladning.

BEMÆRK: Den første indikatorlampe (længst mod venstre) vil blinke, når batteribeskyttelsessystemet aktiveres.

Beskrivelse af anvendelse

⚠ADVARSEL: Risiko for støj

- Brug hørevern for at beskytte dine ører mod udstødningsstøj og støj under anvendelse.

Drænventil:

Drænventilen er placeret i bunden af lufttanken, og den anvendes til at dræne kondens ved afslutningen af hver anvendelse.

Automatisk slukning af system:

Hvis kompressoren automatisk slukker, inden den når dens normale sluktryk:

1. Sæt kontakten tænd/auto-sluk hen på "Off" (sluk)-positionen.
2. Afmonter akkuen.

- Vent indtil kompressoren er kølet af. (ca. 10 min.)
- Monter akkuen.
- Sæt kontakten tænd/auto-sluk hen på "On/Auto" (tænd/auto)-positionen.

Kontakten tænd/auto-sluk:

Slå denne kontakt til tænd (I)-positionen for automatisk at strømforsyne trykkontakten og til sluk (O)-position for at fjerne strømmen, når du er færdig med at anvende kompressoren, eller når kompressoren vil blive efterladt uden opsyn.

⚠ ADVARSEL: Sluk altid for (O) på kontakten tænd/auto-sluk, når maskinen ikke er i brug.

⚠ FORSIGTIG: Sluk for (O) kontakten tænd/auto-sluk, når du bærer på maskinen.

Luftfilter (luftindtag):

Hold altid luftfilteret rent. Anvend ikke kompressoren, hvis luftfilteret er fjernet. Kompressoren fungerer ikke ved fuld kapacitet, hvis luftfilteret er beskidt. Inden brug af kompressoren skal du altid kontrollere, om luftfilteret er rent. Hvis ikke, skal du rengøre luftfilteret eller udskifte filterelementet.

Akku luftkompressorpumpe:

For at komprimere luft bevæger stemplet sig op og ned i cylinderen. På nedslaget trækkes der luft ind gennem luftindtagsventilen. Udstødningsventilen forbliver lukket. På stemplets opslag komprimeres luft. Indtagsventilen lukker, og trykluft tvinges ud gennem udstødningsventilen, gennem udgangsslangen, gennem kontraventilen og ind i lufttanken. Der er ikke anvendelig luft til rådighed, før kompressoren har hævet lufttankens tryk over det, som behøves ved luftudgangen.

Kontraventil:

Når luftkompressoren anvendes, er kontraventilen "åben", hvorved trykluft kan komme ind i lufttanken. Når trykkompressoren når trykket for "udkobling", "lukker" kontraventilen, hvorved lufttrykket forbliver inde i lufttanken.

Trykkontakt:

Trykkontakten starter automatisk motoren, når lufttankens tryk falder til det fabriksindstillede tryk for "indkobling". Den stopper motoren, når lufttankens tryk når det fabriksindstillede tryk for "udkobling".

Sikkerhedsventil:

Hvis trykkontakten ikke slukker for luftkompressoren på dens trykindstilling for "udkobling", vil sikkerhedsventilen beskytte mod højt tryk ved at "springe ud" på dens fabriksindstillede tryk, som er en smule højere end trykkontaktens indstilling for "udkobling".

Udgangstrykmåler:

Udgangstrykmåleren indikerer det lufttryk, som er til rådighed på udgangssiden af regulatoren. Dette tryk styres af regulatoren, og det er altid mindre end eller lig med tankens tryk.

Tanktrykmåler:

Tanktrykmåleren indikerer lufttrykket i tanken.

Regulator:

Lufttrykket, som kommer fra lufttanken, styres med regulatorknappen. Drej knappen med uret for at forøge tryk og mod uret for at reducere tryk. For at undgå mindre omjustering efter foretagelse af en ændring i trykindstillingen, skal du altid tilnærme dig det ønskede tryk fra et lavere tryk. Når du reducerer fra en højere til en lavere indstilling, skal du først reducere til noget tryk mindre end det ønskede tryk. Afhængigt af luftkravene for hvert specifikt udstyr skal det udgangsregulerede lufttryk muligvis justeres, mens du anvender udstyret.

Luftudgang:

For trykluftmaskine, som anvender almindeligt tryk, skal du anvende maksimalt udgangstryk; 0,93 MPa (9,3 bar).

Når du anvender en hurtigkobling, der fås på markedet, skal du montere den på luftudgangen vha. de to skruenøgler som vist på figuren.

► **Fig.4:** 1. Luftudgang 2. Hurtigkobling 3. Skruenøgle

BEMÆRK: Hvis hurtigkoblingen ikke har nogen lufttætningsmetode, anbefaler vi, at der anvendes en passende foranstaltning, som fx forsejlingstape.

Daglig kontrolliste ved start

⚠ ADVARSEL: Undlad at bruge el-værktøjet, hvis kontakten ikke tænder og slukker. Ethvert el-værktøj, der ikke kan styres med kontakten, er farligt og skal repareres.

Tilslutningsslang

⚠ ADVARSEL: Risiko ved usikker anvendelse

- Grib godt fast om slangen med hånden, når du monterer den, for at forhindre pisk af slange. Mister du kontrol over slangen, kan det muligvis resultere i personskaade og materiel skade.
- Følg altid alle sikkerhedsregler anbefalet af producenten af slanger, tilkoblinger, trykluftværktøjer og tilbehør, udover alle sikkerhedsregler for luftkompressoren. Følg der denne regel, vil det reducere risikoen for alvorlig personskaade.

- Inden montering af luftslange eller tilbehør skal du sikre dig, at kontaktarmen tænd/auto-sluk er indstillet til "Off" (sluk), batteriet er fjernet, og at luftregulatoren eller stopventilen er lukket.
- Monter slange og tilbehør. For meget lufttryk forårsager en farlig risiko for sprængning. Kontrollér producentens maksimale mærketryk for trykluftværktøjer og tilbehør. Regulatorens udgangstryk må aldrig overstige det maksimale mærketryk.

BEMÆRKNING: Lufttryk over 0,7 MPa (7 bar) anbefales. Forsyningslanger bør udstyres med en sikkerhedsledning som fx et ståltov.

- Monter akkuen og sæt kontakten tænd/auto-sluk til "On/Auto" (tænd/auto), og lad tanktrykket blive bygget op. Motoren stopper, når tanktrykket når trykket for "udkobling".

4. Åbn regulatoren ved at dreje den med uret. Juster regulatoren for at korrigere trykindstillingen. Din kompressor er klar til brug.

5. Anvend altid luftkompressoren i områder med god udluftning, fri for benzin- eller andre opløsningsmiddeleddampe. Anvend ikke kompressoren i nærheden af sprøjteområdet.

Når du er færdig:

Frakobling af slanger

⚠ ADVARSEL: Risiko ved usikker anvendelse

- Grib godt fast om slangen med hånden, når du frakobler den, for at forhindre pisk af slange. Mister du kontrol over slangen, kan det muligvis resultere i personskade og materiel skade.
- Lufttanke indeholder højtryksluft. Hold ansigt og andre kropsdele væk fra dræneløbet. Bær altid godkendte sikkerhedsbriller med sideafskærmning ved dræning, da snavs kan blive sparket op i ansigtet.

1. Indstil kontakten tænd/auto-sluk til "Off" (sluk) og fjern akkuen.
2. Drej regulatoren mod uret for at indstille udgangstrykket til nul.
3. Fjern trykluftværktøjet eller tilbehøret.
4. Åbn den drænventil, der er placeret i den nederste del af lufttanken. Tanktrykket bør være under 0,14 MPa (1,4 bar), når lufttanken drænes.
5. Vip tanken, så drænventilen er direkte under, og tøm den.

⚠ ADVARSEL: Risiko for sprængning

Vip tanken for at tømme den.

⚠ ADVARSEL: For at dræne tanken skal du åbne drænventilen langsomt og vippe kompressoren for at tømme det ophobede vand ud. Hold ansigt og øjne væk fra drænventilen.

⚠ ADVARSEL: VAND VIL KONDENSERE I LUFTTANKEN. HVIS DET IKKE DRÆNES, VIL VANDET KORRODERE OG SVÆKKE LUFTTANKEN, HVILKET VIL MEDFØRE EN RISIKO FOR BRUD PÅ LUFTTANKEN.

BEMÆRKNING: Risiko for materiel skade
Dræn altid vandet fra lufttanken. Vandet kan muligvis indeholde olie og rust, hvilket kan forårsage problemer.

BEMÆRK: Hvis drænventilen er tilstoppet, skal du ophæve alt luftrykket. Ventilen kan derefter blive fjernet, rengjort, og derefter monteres igen.

BEMÆRK: Trykluft frembringer kondensat, hvilket ophobes i tanken, filteret eller andre dele. Kondensatet indeholder smøringolie og/eller stoffer, som muligvis er lovreguleret. Følg bestemmelserne i din region ved bortskaffelse af kondensatet.

6. Efter vandet er blevet drænet, skal du lukke drænventilen. Luftkompressoren kan nu blive opbevaret.

⚠ ADVARSEL: Dræn lufttanken ordentligt. Forkert dræning af lufttanken kan resultere i korrosion og mulig sprængning af tanken. Sprængning af tanken kan medføre personskade og materiel skade.

VEDLIGEHOLDELSE

⚠ ADVARSEL: Brug aldrig luftkompressoren, hvis den opfører sig unormalt.

Hvis luftkompressoren synes at opføre sig unormalt, laver mærkelige lyde eller vibration, skal du straks stoppe brugen af den og sørge for, at den bliver repareret af et autoriseret Makita-servicecenter.

⚠ ADVARSEL: Brug kun originale Makita-reservedele.

Reservele, som ikke er produceret af Makita, kan ugyldiggøre din garanti og medføre funktionsfejl og resultere i skader. Originale Makita-dele er til rådighed fra en autoriseret forhandler.

⚠ ADVARSEL: ENHEDEN KØRER AUTOMATISK GENNEM CYKLUS, NÅR STRØMMEN ER TÆNDT. DU KAN MULIGVIS, NÅR DU UDFØRER VEDLIGEHOLDELSE, BLIVE UDSAT FOR SPÆNDINGSKILDER, TRYKLUF T ELLER BEVÆGENDE DELE. DER KAN OPSTÅ PERSONSKADER. INDE N DU UDFØRER NOGEN VEDLIGEHOLDELSE ELLER REPARATION, SKAL MASKINEN SLUKKES, OG AKKUEN FJERNES, OG ALT LUFTRYKKET SKAL LUKKES UD.

⚠ FORSIGTIG: Vær altid sikker på, at værktøjet er slukket, og at akkuen er taget ud, inden De begynder at udføre inspektion eller vedligeholdelse.

BEMÆRKNING: Anvend aldrig benzin, rensebenzin, fortynder, sprit eller lignende. Der kan opstå misfarvning, deformation eller revner.

For at opretholde produktets SIKKERHED og PÅLIDELIGHED må reparation, vedligeholdelse eller justering kun udføres af et autoriseret Makita servicecenter eller fabrikksservicecenter med anvendelse af Makita reservedele.

For at sikre effektiv anvendelse og længere levetid for luftkompressorenheden bør der udarbejdes og følges en plan for rutinevedligeholdelse. Følgende procedure er gearet for en enhed i et normalt arbejdsmiljø anvendt på en daglig basis. Om nødvendigt bør planen modificeres til at passe de forhold, hvor under din kompressor anvendes. Modifikationerne vil afhænge af driftstimerne og arbejdsmiljøet. Kompressorenheder i et ekstremt beskiddet og/eller barskt miljø vil kræve en højere frekvens af alle vedligeholdelseskontroller.

Vedligeholdelsesrutine

1. Dræn vand fra lufttanken, al fugt fra separatorer eller luftfilterregulatorer.
2. Kontroller for unormal støj og/eller vibration.
3. Efterser luftfilter, udskift om nødvendigt.
4. Efterser luftledninger og fittings for lækager og korriger efter behov. Kontroller kontraventilens tilstand for hvert driftsår, eller hvis der mistænkes at være et problem. Udskift hvis beskadiget eller nedslidt.

5. Sørg for, at alle skruer, bolte og dæksler er monteret ordentligt. Kontroller deres tilstand jævnlige.

⚠ ADVARSEL: Sørg for, at alle skruer, bolte og dæksler er strammet ordentligt. Hvis skruer til plader eller dæksler bliver løse, kan der opstå personskaade eller materiel skade.

Anbefalet interval for eftersyn og vedligeholdelse

Efterser og vedligehold kompressoren inden for den periode, som er beskrevet i følgende skema.

Del	Handling	Dagligt (før/efter brug)	Ugentligt	Månedligt	Kvartalsvis
Overordnet	Efterser for unormal støj og vibration	✓	-	-	-
	Rens snavs og støv af med tør luft.	-	✓	-	-
Luftledninger og fittings	Efterser for lækage	✓	-	-	-
Lufttank	Luk al luft ud og dræn kondens ud fra lufttanken. (åbn drænventilen.)	✓	-	-	-
	Efterser for ridser, buler eller lækage.	✓	-	-	-
	Efterser for rust, små huller eller andre ufuldkommenheder, som kan få den til at blive usikker.	-	-	-	✓
Bolte og møtrikker	Efterser for stramhed.	-	✓	-	-
Håndtag	Tør olie og fedt af.	-	✓	-	-
Udkoblingstryk	Kontroller og juster.	-	✓	-	-
Luftfilter	Rengør og udskift om nødvendigt.	-	-	✓	-

Smøring

Denne luftkompressor er udstyret med en pumpe, som ikke bruger olie, er designet til lang holdbarhed og ingen vedligeholdelse.

Opbevaring

Inden du opbevarer luftkompressoren, skal du sørge for at gøre følgende:

- Gennemgå sektionerne "VEDLIGEHODELSE" og "ANVENDELSE" og udfør vedligeholdelse efter behov. Sørg for, at dræne vand fra lufttanken.
- Beskyt luftslangen mod skade (som fx at blive trådt på eller kørt over).

Opbevar luftkompressoren på et rent og tørt sted.

FEJLFINDING

Udfør først din egen inspektion, før du beder om reparation. Hvis du opdager et problem, som ikke er forklaret i brugsanvisningen, må du ikke forsøge at skille maskinen ad.

Unormal tilstand	Sandsynlig årsag (fej)l	Afhjælpning
Kompressoren vil ikke køre.	Den resterende batteriladning er for lav.	Genoplad akkuen.
	Defekt trykkontakt.	Kontakt det lokale autoriserede servicecenter for reparation.
	Tanktrykket overstiger trykkontaktens indkoblingstryk.	Kompressoren vil tænde, når tanktrykket falder til indkoblingstrykket.
	Automatisk slukning af system blev aktiveret.	Sluk for kompressoren, afmonter akkuen. Monter akkuen, efter kompressoren er kølet ned.
Sikkerhedsventil udløser	Defekt motor.	Kontakt det lokale autoriserede servicecenter for reparation.
	Trykkontaktens udkoblingstryk er for højt.	Kontakt det lokale autoriserede servicecenter for reparation.
Automatisk slukning af system aktiveres gentagne gange.	Defekt sikkerhedsventil.	Kontakt det lokale autoriserede servicecenter for reparation.
	Dårlig udluftning. Rumtemperaturen er for høj.	Flyt kompressoren til et område med god udluftning.
	Elektrisk overbelastning.	Sluk for kompressoren og lad den køle af. Fjern og reparer akkuen.
Der er en kontinuerlig luftlækage, efter kompressoren er stoppet.	Defekt motor.	Kontakt det lokale autoriserede servicecenter for reparation.
	Løse luftledninger og fittings.	Kontroller alle tilslutninger med sæbe- og vandopløsning og stram til.
	Løs eller åben dræventil. Luftlækage fra kontraventilen.	Stram/luk dræventilen. Kontakt det lokale autoriserede servicecenter for reparation.
Kompressor kører uafbrudt	Luftfilter er beskidt.	Rengør luftfilteret eller udskift filterelementet.
	Defekte luftledninger og fittings	Kontroller alle tilslutninger og stram eller udskift.
	Løs eller åben dræventil.	Stram/luk dræventilen.
	Defekt trykkontakt.	Kontakt det lokale autoriserede servicecenter for reparation.
	Overdrevent luftforbrug.	Reducer luftforbrug. Kompressoren er muligvis ikke stor nok til det, der kræves af maskinen. Luftkompressorerne anbefales at anvendes med en driftscyklus på 50% eller mindre.
Defekt luftkompressorpumpe (Stempelringe er slidt, eller indløbs-/udløbsventiler er i stykker)	Kontakt det lokale autoriserede servicecenter for reparation.	

EKSTRAUDSTYR

⚠ ADVARSEL: Dette Makita udstyr og tilbehør bør anvendes sammen med den Makita maskine, der er beskrevet i denne brugsanvisning. Anvendelse af andet ekstraudstyr eller tilbehør kan medføre alvorlig personskade.

⚠ ADVARSEL: Anvend kun Makita ekstraudstyr eller tilbehør til det beregnede formål. Misbrug af ekstraudstyr eller tilbehør kan medføre alvorlig personskade.

Hvis De behøver hjælp ved valg af tilbehør eller ønsker yderligere informationer, bedes De kontakte Deres lokale Makita servicecenter.

- Luftslange
- Original Makita-akku og oplader

BEMÆRK: Nogle ting på denne liste kan være inkluderet i værktøjsspakken som standardtilbehør. Det kan være forskellige fra land til land.

ΠΡΟΔΙΑΓΡΑΦΕΣ

Μοντέλο:	AC001G
L/min στα 0,62 MPa (L/min στα 6,2 bar)	34 L/min
Πίεση εκκίνησης	0,72 MPa (7,2 bar)
Πίεση αποκοπής	0,93 MPa (9,3 bar)
Μέγιστη πίεση εξόδου	0,93 MPa (9,3 bar)
Διάμετρος x Διαδρομή x Ποσότητα	36 mm x 30 mm x 1
ΣΑΛ μοτέρ	6.000 min ⁻¹
Μέγεθος δοχείου	7,6 L
Λίπανση	Χρήση χωρίς λάδι
Ονομαστική τάση	D.C. 36 V - 40 V μεγ.
Διαστάσεις (Μ x Π x Υ)	302 mm x 434 mm x 382 mm
Καθαρό βάρος	11,6 - 12,2 kg

- Λόγω του συνεχιζόμενου προγράμματος έρευνας και ανάπτυξης, οι προδιαγραφές αυτές υπόκεινται σε αλλαγές χωρίς προειδοποίηση.
- Οι προδιαγραφές και η κασέτα μπαταριών μπορεί να διαφέρουν ανάλογα με τη χώρα.

Ισχύουσα κασέτα μπαταριών και φορτιστής

Κασέτα μπαταρίας	BL4020 / BL4025 / BL4040* / BL4050F* * : Συνιστώμενη μπαταρία
Φορτιστής	DC40RA / DC40RB / DC40RC

- Ορισμένες από τις κασέτες και τους φορτιστές μπαταριών που αναγράφονται παραπάνω ίσως να μην είναι διαθέσιμοι, ανάλογα με την τοποθεσία κατοικίας σας.

⚠ ΠΡΟΕΙΔΟΠΟΙΗΣΗ: Να χρησιμοποιείτε μόνο τις κασέτες μπαταριών και τους φορτιστές Makita που παρατίθενται ανωτέρω. Η χρήση οποιωνδήποτε άλλων κασετών μπαταριών και φορτιστών μπορεί να προκαλέσει τραυματισμό ή/και πυρκαγιά.

ΠΑΡΑΤΗΡΗΣΗ: Η κασέτα μπαταριών και ο φορτιστής δεν συμπεριλαμβάνονται.

Σύμβολα

Παρακάτω παρουσιάζονται τα σύμβολα που μπορούν να χρησιμοποιηθούν για τον εξοπλισμό. Βεβαιωθείτε ότι κατανοείτε τη σημασία τους πριν από τη χρήση.



Διαβάστε το εγχειρίδιο οδηγιών.



Απαιτούνται ιδιαίτερη φροντίδα και προσοχή.



Κίνδυνος ηλεκτροπληξίας.
Προσοχή: πριν εκτελέσετε οποιαδήποτε εργασία στον συμπιεστή, πρέπει να αφαιρέσετε την κασέτα μπαταριών.



Κίνδυνος υψηλών θερμοκρασιών.
Προσοχή: κάποια εξαρτήματα του συμπιεστή μπορεί να φτάσουν υψηλές θερμοκρασίες.



Κίνδυνος εκκίνησης κατά λάθος.
Προσοχή: ο συμπιεστής μπορεί να ξεκινήσει αυτόματα στην περίπτωση που συμβεί διακοπή ρεύματος και μετά αποκατασταθεί το ρεύμα.



Φοράτε γυαλιά ασφαλείας.



Φοράτε ωτοασπίδες.





Μόνο για χώρες της Ευρώπης
Λόγω της παρουσίας των επικίνδυνων συστατικών μερών στον εξοπλισμό, ο απόβλητος ηλεκτρικός και ηλεκτρονικός εξοπλισμός, οι συσσωρευτές και οι μπαταρίες μπορεί να έχουν αρνητική επίδραση στο περιβάλλον και την ανθρώπινη υγεία. Μην απορρίπτετε τις ηλεκτρικές και ηλεκτρονικές συσκευές ή μπαταρίες μαζί με τα οικιακά απορρίμματα!

Σύμφωνα με την Ευρωπαϊκή Οδηγία για τον απόβλητο ηλεκτρικό και ηλεκτρονικό εξοπλισμό και για τους συσσωρευτές και μπαταρίες και τους απόβλητους συσσωρευτές και μπαταρίες, καθώς και την προσαρμογή τους στην εθνική νομοθεσία, ο απόβλητος ηλεκτρικός εξοπλισμός, οι μπαταρίες και οι συσσωρευτές θα πρέπει να αποθηκεύονται ξεχωριστά και να παραδίδονται σε ξεχωριστό σημείο συλλογής για δημοτικά απόβλητα, το οποίο λειτουργεί σύμφωνα με τους κανονισμούς για την προστασία του περιβάλλοντος. Αυτό υποδεικνύεται από το σύμβολο του διαγραμμένου τροχοφόρου κάδου που βρίσκεται αναρτημένο επάνω στον εξοπλισμό.



Εγγυημένη στάθμη ηχητικής ισχύος σύμφωνα με την Οδηγία της ΕΕ για την εκπομπή θορύβου σε εξωτερικούς χώρους. Εγγυημένη στάθμη ηχητικής ισχύος σύμφωνα με την Οδηγία UKCA για τον θόρυβο σε εξωτερικούς χώρους.



Στάθμη ηχητικής ισχύος σύμφωνα με τον Κανονισμό ελέγχου θορύβου της Νέας Νότιας Ουαλίας της Αυστραλίας

Θόρυβος

Το τυπικό Α επίπεδο καταμετρημένου θορύβου καθορίζεται σύμφωνα με το EN ISO 3744: 2010:

Στάθμη ηχητικής πίεσης (L_{pA}): 68 dB (A)

Αβεβαιότητα (K): 2,5 dB (A)

Η ένταση θορύβου υπό συνθήκες εργασίας μπορεί να υπερβεί τα 80 dB (A).

ΠΑΡΑΤΗΡΗΣΗ: Η δηλωμένη τιμή(ές) εκπομπής θορύβου έχει μετρηθεί σύμφωνα με την πρότυπη μέθοδο δοκιμής και μπορεί να χρησιμοποιηθεί για τη σύγκριση ενός εργαλείου με κάποιο άλλο.

ΠΑΡΑΤΗΡΗΣΗ: Η δηλωμένη τιμή(ές) εκπομπής θορύβου μπορεί να χρησιμοποιηθεί και στην προκαταρκτική αξιολόγηση της έκθεσης.

⚠️ ΠΡΟΕΙΔΟΠΟΙΗΣΗ: Να φοράτε ωτοασπίδες.

⚠️ ΠΡΟΕΙΔΟΠΟΙΗΣΗ: Η εκπομπή θορύβου κατά τη χρήση του ηλεκτρικού εργαλείου σε πραγματικές συνθήκες μπορεί να διαφέρει από τη δηλωμένη τιμή(ές) ανάλογα με τους τρόπους χρήσης του εργαλείου, ιδιαίτερα το είδος του τεμαχίου εργασίας που υπόκειται επεξεργασία.

⚠️ ΠΡΟΕΙΔΟΠΟΙΗΣΗ: Φροντίστε να λάβετε τα κατάλληλα μέτρα προστασίας του χειριστή βάσει ενός υπολογισμού της έκθεσης σε πραγματικές συνθήκες χρήσης (λαμβάνοντας υπόψη όλες τις συνιστώσες του κύκλου λειτουργίας όπως τους χρόνους που το εργαλείο είναι εκτός λειτουργίας και όταν βρίσκεται σε αδρανή λειτουργία πέραν του χρόνου ενεργοποίησης).

Δήλωση Συμμόρφωσης

Μόνο για χώρες της Ευρώπης

Η δήλωση συμμόρφωσης περιλαμβάνεται ως Παράρτημα Α στο παρόν εγχειρίδιο οδηγιών.

ΣΗΜΑΝΤΙΚΕΣ ΟΔΗΓΙΕΣ ΑΣΦΑΛΕΙΑΣ

ΦΥΛΑΞΤΕ ΤΙΣ ΟΔΗΓΙΕΣ ΑΥΤΕΣ.

⚠️ ΠΡΟΕΙΔΟΠΟΙΗΣΗ:

- Η ΛΑΝΘΑΣΜΕΝΗ ΛΕΙΤΟΥΡΓΙΑ Ή ΣΥΝΤΗΡΗΣΗ ΑΥΤΟΥ ΤΟΥ ΠΡΟΪΟΝΤΟΣ ΜΠΟΡΕΙ ΕΧΕΙ ΩΣ ΑΠΟΤΕΛΕΣΜΑ ΣΟΒΑΡΟ ΤΡΑΥΜΑΤΙΣΜΟ ΚΑΙ ΠΡΟΚΛΗΣΗ ΖΗΜΙΑΣ ΣΕ ΙΔΙΟΚΤΗΣΙΑ.
- ΔΙΑΒΑΣΤΕ ΚΑΙ ΚΑΤΑΝΟΗΣΤΕ ΟΛΕΣ ΤΙΣ ΠΡΟΕΙΔΟΠΟΙΗΣΕΙΣ ΚΑΙ ΟΔΗΓΙΕΣ ΛΕΙΤΟΥΡΓΙΑΣ ΠΡΙΝ ΧΡΗΣΙΜΟΠΟΙΗΣΕΤΕ ΤΟΝ ΕΞΟΠΛΙΣΜΟ.
- Διατηρήστε το παρόν εγχειρίδιο οδηγιών για αναφορά και παροχή οδηγιών σε άλλους. Όταν δανείζετε τον συμπιεστή και εργαλεία αέρα, να τα δανείζετε μόνο σε άτομα με αποδεδειγμένη πείρα και να τους δίνετε και το εγχειρίδιο οδηγιών.
- Οι χειριστές που χρησιμοποιούν το μηχάνημα για πρώτη φορά ή οι χειριστές χωρίς πείρα θα πρέπει να εκπαιδευτούν όσον αφορά τις εργασίες. Μην αφήνετε ποτέ παιδιά ή άτομα που δεν γνωρίζουν τις οδηγίες να χρησιμοποιούν τον συμπιεστή και εργαλεία αέρα.

⚠️ ΠΡΟΕΙΔΟΠΟΙΗΣΗ:

Ασφάλεια στην περιοχή εργασίας

- Να διατηρείτε την περιοχή εργασίας καθαρή και καλά φωτισμένη. Σε ακατάστατες και σκοτεινές περιοχές προκαλούνται ατυχήματα.
- Μην θέτετε τον συμπιεστή σε λειτουργία σε εκρηκτικές ατμόσφαιρες, όπως παρουσία εύφλεκτων υγρών, αερίων ή σκόνης. Ο συμπιεστής δημιουργεί σπινθήρες που μπορεί να προκαλέσουν ανάφλεξη της σκόνης ή των αναθυμιάσεων.
- Κρατήστε τους παρευρισκόμενους, τα παιδιά και τους επισκέπτες μακριά ενώ χρησιμοποιείτε το εργαλείο αέρα. Εάν αποσπαστεί η προσοχή σας, μπορεί να χάσετε τον έλεγχο. Προστατέψτε τους άλλους στην περιοχή εργασίας από τα θραύσματα, όπως τεμαχίδια και σπινθήρες. Παράσχετε φράγματα ή θωρακίσεις όπως απαιτείται. Τα παιδιά δεν πρέπει ποτέ να επιτρέπεται να βρίσκονται στην περιοχή εργασίας.
- Η σωστή θερμοκρασία δωματίου είναι +5°C έως +30°C. (0°C έως +40°C, το μέγιστο)

ΠΡΟΕΙΔΟΠΟΙΗΣΗ:

Κίνδυνος ανασφαλούς λειτουργίας

ΤΙ ΜΠΟΡΕΙ ΝΑ ΣΥΜΒΕΙ

Η ανασφαλής λειτουργία του αεροσυμπιεστή σας μπορεί να οδηγήσει στην πρόκληση σοβαρού τραυματισμού σε εσάς ή στους άλλους.

ΤΡΟΠΟΣ ΑΠΟΦΥΓΗΣ

- Εξετάστε και κατανοήστε όλες τις οδηγίες και προειδοποιήσεις στο παρόν εγχειρίδιο.
- Εξοικειωθείτε με τη λειτουργία και τα στοιχεία ελέγχου του αεροσυμπιεστή.
- Να κρατάτε όλα τα άτομα, τα κατοικίδια και τα εμποδια μακριά από την περιοχή εργασίας.
- Πάντα να κρατάτε τα παιδιά μακριά από τον αεροσυμπιεστή.
- Μην χρησιμοποιείτε το προϊόν όταν είσατε κουρασμένοι ή υπό την επήρεια αλκοόλ ή ναρκωτικών ουσιών. Να είστε πάντα σε ετοιμότητα. Εάν αποσπαστεί η προσοχή σας, μπορεί να χάσετε τον έλεγχο.
- Μην παρακάμψετε ποτέ τα χαρακτηριστικά ασφάλειας αυτού του προϊόντος.
- Εξοπλίστε την περιοχή λειτουργίας με έναν πυροσβεστήρα.
- Μην θέτετε το μηχάνημα σε λειτουργία εάνλείπουν εξαρτήματα ή με σπασμένα ή μη εξουσιοδοτημένα εξαρτήματα.
- Πριν τη λειτουργία, να ελέγχετε πάντα ότι ο συμπιεστής είναι ασφαλής για λειτουργία. Εάν τα κινούμενα εξαρτήματα έχουν ευθυγραμμιστεί λανθασμένα, έχουν φράξει ή έχουν σπάσει, ή υπάρχει οποιαδήποτε άλλη λειτουργική αποτυχία, να πραγματοποιηθεί σέρβις στον συμπιεστή πριν από τη χρήση. Πολλά ατυχήματα προκαλούνται από προϊόντα που δεν έχουν συντηρηθεί σωστά.

ΠΡΟΕΙΔΟΠΟΙΗΣΗ:

Κίνδυνος για ρήξη του δοχείου αέρα



ΤΙ ΜΠΟΡΕΙ ΝΑ ΣΥΜΒΕΙ

Οι ακόλουθες συνθήκες μπορεί να οδηγήσουν σε εξασθένιση του δοχείου και ΒΙΑΙΑ ΕΚΡΗΞΗ ΤΟΥ ΔΟΧΕΙΟΥ ΜΕ ΑΠΟΤΕΛΕΣΜΑ ΤΗΝ ΠΡΟΚΛΗΣΗ ΣΟΒΑΡΟΥ ΤΡΑΥΜΑΤΙΣΜΟΥ ΣΕ ΕΣΑΣ Ή ΑΛΛΟΥΣ:

- Εάν δεν αποστραγγίσετε σωστά το πεπιεσμένο νερό από το δοχείο, μπορεί να προκληθεί σκούρισμα και λέπτινωση του τοιχώματος του δοχείου.
- Τροποποιήσεις ή απόπειρες επισκευής του δοχείου.
- Μη εξουσιοδοτημένες τροποποιήσεις στον διακόπτη πίεσης, στη βαλβίδα ασφαλείας ή σε οποιαδήποτε άλλα εξαρτήματα που ελέγχουν την πίεση του δοχείου.

ΤΡΟΠΟΣ ΑΠΟΦΥΓΗΣ

- Αποστραγγίστε το δοχείο αέρα κάθε ημέρα ή μετά από κάθε χρήση. Εάν παρουσιαστεί διαρροή στο δοχείο αέρα, αντικαταστήστε το αμέσως με καινούριο δοχείο ή αντικαταστήστε ολόκληρο τον συμπιεστή.

- Μην διατρύπησετε, συγκολλήσετε ή τροποποιήσετε με οποιονδήποτε άλλο τρόπο το δοχείο αέρα, διαφορετικά θα εξασθενίσει. Το δοχείο μπορεί να σπάσει ή να εκραγεί. Αντικαταστήστε με καινούριο δοχείο αέρα.
- Ακολουθήστε τις συστάσεις των κατασκευαστών εξοπλισμού και μην ξεπερνάτε ποτέ τη μέγιστη επιτρεπτή ονομαστική πίεση των προσαρτημάτων. Μην χρησιμοποιείτε ποτέ τον συμπιεστή για το φούσκωμα μικρών αντικειμένων χαμηλής πίεσης, όπως παιχνίδια, μπάλες, κτλ.

ΠΡΟΕΙΔΟΠΟΙΗΣΗ:

Κίνδυνος για ρήξη προσαρτημάτων και εξαρτημάτων



ΤΙ ΜΠΟΡΕΙ ΝΑ ΣΥΜΒΕΙ

- Εάν ξεπεράσετε την ονομαστική πίεση των εργαλείων αέρα, των πιστολιών ψεκασμού, των εξαρτημάτων που λειτουργούν με αέρα, των ελαστικών ΚΑΙ άλλων φουσκωτών, μπορεί να προκληθεί η έκρηξη ή διάλυση και εκτόξευσή τους, και μπορεί να έχει ως αποτέλεσμα σοβαρό τραυματισμό σε εσάς και άλλους.
- Να τηρείτε πάντα όλους τους κανόνες ασφαλείας που συστατά ο κατασκευαστής του εργαλείου αέρα που διαθέτετε, μαζί με όλους τους κανόνες ασφαλείας για τον αεροσυμπιεστή. Εάν ακολουθείτε αυτόν τον κανόνα, μειώνεται ο κίνδυνος πρόκλησης σοβαρού προσωπικού τραυματισμού.

ΠΡΟΕΙΔΟΠΟΙΗΣΗ:

Κίνδυνος κατά το φούσκωμα ελαστικών

ΤΙ ΜΠΟΡΕΙ ΝΑ ΣΥΜΒΕΙ

Το υπερβολικό φούσκωμα των ελαστικών μπορεί να έχει ως αποτέλεσμα σοβαρό τραυματισμό και ζημιά σε ιδιοκτησία.

ΤΡΟΠΟΣ ΑΠΟΦΥΓΗΣ

- Να ελέγχετε την πίεση των ελαστικών πριν από κάθε χρήση με μανόμετρο για ελαστικά. Ενώ φουσκώνετε ελαστικά, να επιβεβαιώνετε τη σωστή πίεση ελαστικών που αναγράφεται στο πλαϊνό τοίχωμα του ελαστικού.

ΠΑΡΑΤΗΡΗΣΗ: Ο εξοπλισμός που χρησιμοποιείται για το φούσκωμα ελαστικών, όπως δοχεία αέρα και συμπιεστές, μπορούν να φουσκώσουν μικρά ελαστικά ή παρόμοια αντικείμενα πολύ γρήγορα. Ρυθμίστε την παροχή αέρα με τρόπο ώστε να είναι ίση με ή μικρότερη από την ονομαστική πίεση του ελαστικού. Για την αποφυγή του υπερβολικού φουσκώματος, να παρέχετε αέρα αργά και να ελέγχετε συχνά την πίεση αέρα του ελαστικού χρησιμοποιώντας μανόμετρο ελαστικών.

ΠΡΟΕΙΔΟΠΟΙΗΣΗ:

Κίνδυνος ηλεκτροπληξίας



ΤΙ ΜΠΟΡΕΙ ΝΑ ΣΥΜΒΕΙ

Ο αεροσυμπιεστής σας ηλεκτροδοτείται. Όπως κάθε άλλη ηλεκτρική συσκευή, αν δεν χρησιμοποιηθεί σωστά, μπορεί να προκαλέσει ηλεκτροπληξία.

ΤΡΟΠΟΣ ΑΠΟΦΥΓΗΣ

- Οποιαδήποτε ηλεκτρική καλωδίωση ή επισκευές που απαιτούνται για αυτό το προϊόν πρέπει να εκτελούνται από αρμόδιο προσωπικό σέρβις ή αδειούχο ηλεκτρολόγο, σύμφωνα με τους εθνικούς και τοπικούς ηλεκτρολογικούς κώδικες.
- Μην χρησιμοποιείτε ποτέ τον συμπιεστή σε εξωτερικούς χώρους όταν βρέχει ή σε υγρό περιβάλλον.
- Μην χρησιμοποιείτε ποτέ τον συμπιεστή με προστατευτικά ή καλύμματα που έχουν καταστραφεί ή αφαιρεθεί.
- Για να μειωθεί ο κίνδυνος ηλεκτροπληξίας, μην εκθέτετε στη βροχή. Να φυλάσσεται σε εσωτερικό χώρο.
- Μην εκθέτετε τον συμπιεστή στη βροχή ή σε υγρές συνθήκες. Η είσοδος νερού στον συμπιεστή θα αυξήσει τον κίνδυνο πρόκλησης ηλεκτροπληξίας.
- Αποφεύγετε την επαφή του σώματος με γειωμένες επιφάνειες, όπως σωλήνες, καλοριφέρ, φούρνους και ψυγεία. Υπάρχει αυξημένος κίνδυνος πρόκλησης ηλεκτροπληξίας εάν το σώμα σας είναι γειωμένο.

ΠΡΟΕΙΔΟΠΟΙΗΣΗ:

Κίνδυνος έκρηξης ή πυρκαγιάς



ΤΙ ΜΠΟΡΕΙ ΝΑ ΣΥΜΒΕΙ

Είναι φυσιολογικό οι ηλεκτρικές επαφές εντός του μοτέρ και του διακόπτη πίεσης να παράγουν σπινθήρες, κάθε φορά που ο συμπιεστής ξεκινάει ή σταματάει. Μην χρησιμοποιείτε ποτέ τον συμπιεστή σε ατμόσφαιρα όπου υπάρχουν εύφλεκτοι ατμοί. Εάν το κάνετε αυτό, μπορεί να προκληθεί σοβαρός τραυματισμός σε εσάς ή άλλους.

ΤΡΟΠΟΣ ΑΠΟΦΥΓΗΣ

- Να χρησιμοποιείτε πάντα τον συμπιεστή σε περιοχή που αερίζεται καλά, όπου δεν υπάρχει βενζίνη ή ατμοί διαλυτών.
- Μην χρησιμοποιείτε εύφλεκτο υγρό σε περιορισμένη περιοχή.
- Πάντα να αερίζετε την περιοχή ψεκασμού.
- Μην καπνίζετε κατά τη διάρκεια του ψεκασμού και να ψεκάσετε προς μια τοποθεσία όπου παράγονται σπινθήρες ή φλόγα.
- Να διατηρείτε τους συμπιεστές όσο το δυνατόν πιο μακριά από την περιοχή ψεκασμού, αφήστε μια απόσταση τουλάχιστον 6, 1 m από την περιοχή ψεκασμού και όλα τα εύφλεκτα υλικά.
- Να αποθηκεύετε τα εύφλεκτα υλικά σε μια ασφαλή τοποθεσία μακριά από τον συμπιεστή.

ΠΡΟΕΙΔΟΠΟΙΗΣΗ:

Κίνδυνος αναπνοής



ΤΙ ΜΠΟΡΕΙ ΝΑ ΣΥΜΒΕΙ

- Δεν είναι ασφαλές να αναπνέετε τον πεπιεσμένο αέρα από τον συμπιεστή. Η ροή αέρα μπορεί να περιέχει μονοξειδίο του άνθρακα ή άλλους ατμούς ή σωματίδια από το δοχείο ή άλλα εξαρτήματα.
- Ψεκασμένα υλικά όπως βαφή, διαλύτες βαφής, αφαιρητικό βαφής, εντομοκτόνα, ζιζανιοκτόνα, κτλ. περιέχουν βλαβερούς ατμούς και δηλητήρια.
- Η εισπνοή ατμών υλικών από τον συμπιεστή ή ψεκασμένων υλικών μπορεί να προκαλέσουν σοβαρό τραυματισμό.

ΤΡΟΠΟΣ ΑΠΟΦΥΓΗΣ

- Μην εισπνέετε ποτέ αέρα από τον συμπιεστή, ούτε απευθείας ούτε από μια αναπνευστική συσκευή που είναι συνδεδεμένη με τον συμπιεστή.
- Να εργάζεστε σε μια περιοχή που διαθέτει καλό διασταυρούμενο αερισμό.
- Διαβάστε και τηρήστε τις οδηγίες ασφάλειας που παρέχονται στην ετικέτα ή στο φύλλο δεδομένων ασφαλείας για το υλικό που ψεκάζετε. Χρησιμοποιήστε έναν εγκεκριμένο αναπνευστήρα σχεδιασμένο για χρήση με τη συγκεκριμένη εφαρμογή σας.
- Μην μεταφέρετε τον συμπιεστή ενώ βάφετε.

ΠΡΟΕΙΔΟΠΟΙΗΣΗ:

Κίνδυνος από τον θόρυβο

- Φοράτε προστατευτικά ακοής για να προστατεύετε τα αυτιά σας από τον θόρυβο της εξαγωγής αέρα και τον θόρυβο κατά τη διάρκεια της λειτουργίας.

ΠΡΟΕΙΔΟΠΟΙΗΣΗ:

Κίνδυνος από τον πεπιεσμένο αέρα



ΤΙ ΜΠΟΡΕΙ ΝΑ ΣΥΜΒΕΙ

Η ροή πεπιεσμένου αέρα μπορεί να προκαλέσει βλάβη στους μαλακούς ιστούς και μπορεί να εκτοξεύσει βρομιά, θραύσματα, ελεύθερα σωματίδια και μικρά αντικείμενα με μεγάλη ταχύτητα, έχοντας ως αποτέλεσμα την πρόκληση ζημιάς σε ιδιοκτησία ή προσωπικό τραυματισμό.

ΤΡΟΠΟΣ ΑΠΟΦΥΓΗΣ

- Όταν χρησιμοποιείτε ή συντηρείτε τον συμπιεστή, να φοράτε πάντα εγκεκριμένα γυαλιά ασφαλείας με πλαινά προστατευτικά.
- Μην στρέφετε ποτέ οποιοδήποτε ακροφύσιο ή ψεκαστήρα προς οποιοδήποτε μέρος του σώματός σας ή σε άλλα άτομα ή ζώα.

- Να απενεργοποιείτε πάντα τον συμπιεστή και να εκτονώνετε την πίεση από τη γραμμή αέρα πριν επιχειρήσετε εργασίες συντήρησης, την προσάρτηση εργαλείων ή εξαρτημάτων.

ΠΡΟΕΙΔΟΠΟΙΗΣΗ:

Κίνδυνος από κινούμενα μέρη



ΤΙ ΜΠΟΡΕΙ ΝΑ ΣΥΜΒΕΙ

Ο συμπιεστής κινείται αυτόματα όταν ο διακόπτης ενεργοποίησης/αυτόματης λειτουργίας-απενεργοποίησης βρίσκεται στη θέση ενεργοποίησης/αυτόματης λειτουργίας. Εάν επιχειρήσετε εργασίες επισκευής ή συντήρησης ενώ ο συμπιεστής λειτουργεί ή είναι συνδεδεμένος, μπορεί να εκθέσετε τον εαυτό σας σε κινούμενα μέρη. Αυτό τα κινούμενα μέρη μπορεί να προκαλέσουν σοβαρό τραυματισμό.

ΤΡΟΠΟΣ ΑΠΟΦΥΓΗΣ

- Να απενεργοποιείτε πάντα τον διακόπτη ενεργοποίησης/αυτόματης λειτουργίας-απενεργοποίησης και να αφαιρείτε την κασέτα μπαταριών. Μετά από αυτό, εκτονώστε την πίεση αέρα από το δοχείο και οποιαδήποτε προσαρτήματα πριν επιχειρήσετε οποιαδήποτε εργασία συντήρησης ή επισκευής.
- Μην χρησιμοποιείτε ποτέ τον συμπιεστή με προστατευτικά ή καλύμματα που έχουν καταστραφεί ή αφαιρεθεί.
- Κρατάτε τα μαλλιά, τα ρούχα και τα γάντια σας μακριά από κινούμενα μέρη. Υπάρχει κίνδυνος να εμπλακούν τα φαρδιά ρούχα, τα κοσμήματα ή τα μακριά μαλλιά σε κινούμενα μέρη.
- Τα ανοίγματα εξαερισμού μπορεί να καλύπτονται κινούμενα μέρη και πρέπει επίσης να αποφεύγονται.

ΠΡΟΕΙΔΟΠΟΙΗΣΗ:

Κίνδυνος εγκαυμάτων

- Μην θέτετε τον φορητό συμπιεστή σε λειτουργία όταν οι πόρτες ή τα περιβλήματα είναι ανοικτά!
- Μην ανοίγετε τη στρόφιγγα πριν συνδέσετε τον εύκαμπτο σωλήνα αέρα!



ΤΙ ΜΠΟΡΕΙ ΝΑ ΣΥΜΒΕΙ

Η επαφή με ζεστά μέρη, όπως η κεφαλή συμπιεστή ή οι σωλήνες εξόδου, μπορεί να έχει ως αποτέλεσμα σοβαρό έγκαυμα του δέρματος.

ΤΡΟΠΟΣ ΑΠΟΦΥΓΗΣ

- Μην αγγίζετε ποτέ τα ζεστά εξαρτήματα κατά τη διάρκεια ή αμέσως μετά τη λειτουργία του συμπιεστή. Μην πλησιάζετε τα προστατευτικά καλύμματα και μην επιχειρήσετε εργασίες συντήρησης εάν ο συμπιεστής δεν έχει ψυχθεί.
- Να κρατάτε πάντα τη λαβή όταν μετακινείτε ή μεταφέρετε τον συμπιεστή.

- Κατά τη διάρκεια χρήσης του συμπιεστή και εντός μίας ώρας μετά τη χρήση, μην αγγίζετε τα θερμαινόμενα μέρη, όπως ο κύλινδρος, η κεφαλή κυλίνδρου και ο εύκαμπτος σωλήνας εξαγωγής. Αυτά τα μέρη ζεσταίνονται και μπορούν να προκαλέσουν έγκαυμα.

ΠΡΟΕΙΔΟΠΟΙΗΣΗ:

Μεταφορά

- Να κρατάτε πάντα τη λαβή κατά τον χειρισμό, την ανύψωση, τη μετακίνηση ή τη μεταφορά του συμπιεστή. Μην επιχειρήσετε να τραβήξετε ή να μεταφέρετε τον αεροσυμπιεστή από τον εύκαμπτο σωλήνα. Εάν το κάνετε αυτό, μπορεί να προκληθεί βλάβη στον συμπιεστή ή/και στον εύκαμπτο σωλήνα.
- Να μεταφέρετε πάντα τον συμπιεστή με τον σωστό τρόπο. Η μεταφορά και ανύψωση με λανθασμένο τρόπο μπορεί να προκαλέσει ζημιά στον συμπιεστή.
- Η μέγιστη κλίση κατά την έλξη είναι 30°.
- Μην χρησιμοποιείτε οχήματα για έλξη.
- Μην χρησιμοποιείτε τον συμπιεστή σε εύφλεκτο, εκρηκτικό ή διαβρωτικό περιβάλλον.
- Για να αποφεύγετε την αθέλητη εκκίνηση:
 - μην μεταφέρετε τον συμπιεστή σε μεγάλη απόσταση,
 - μην μεταφέρετε τον συμπιεστή όταν το δοχείο αέρα είναι γεμάτο με πεπιεσμένο αέρα, και
 - μην φέρετε σε δυνητικά επικίνδυνες καταστάσεις, όπως εντός ενός οχήματος ή επάνω σε σκάλα ή σκαλωσιά.

Ηλεκτρική ασφάλεια και ασφάλεια μπαταρίας

1. Να αποφεύγετε τα επικίνδυνα περιβάλλοντα. Μην χρησιμοποιείτε το εργαλείο σε υγραμένο ή υγρό χώρο ούτε να το εκθέτετε στη βροχή. Η είσοδος νερού στο εργαλείο θα αυξήσει τον κίνδυνο πρόκλησης ηλεκτροπληξίας.
2. Να αποφεύγετε την αθέλητη ενεργοποίηση του εργαλείου. Βεβαιωθείτε ότι ο διακόπτης βρίσκεται στην ανεργή θέση πριν συνδέσετε την κασέτα μπαταριών ή σηκώσετε ή μεταφέρετε το μηχάνημα. Εάν μεταφέρετε το μηχάνημα με το δάχτυλό σας στο διακόπτη ή εάν ενεργοποιήσετε τον ηλεκτρισμό προς το μηχάνημα όταν ο διακόπτης είναι στην ενεργή θέση, μπορεί να προκληθούν ατυχήματα.
3. Να αποσυνδέετε την κασέτα μπαταριών από το μηχάνημα πριν κάνετε οποιοδήποτε ρυθμίσεις ή αλλαγές εξαρτημάτων και πριν αποθηκεύετε το μηχάνημα. Τέτοια προληπτικά μέτρα ασφάλειας μειώνουν τον κίνδυνο τυχαίας ενεργοποίησης του μηχανήματος.
4. Να επαναφορτίζετε τις μπαταρίες μόνο με τον φορτιστή που καθορίζεται από τον κατασκευαστή. Ένας φορτιστής που είναι κατάλληλος για μια συγκεκριμένη μπαταρία μπορεί να δημιουργήσει κίνδυνο πυρκαγιάς όταν χρησιμοποιείται με μια άλλη μπαταρία.

5. Να χρησιμοποιείτε μηχανήματα μόνο με ειδικά καθορισμένες κασέτες μπαταριών. Η χρήση κάθε άλλης κασέτας μπαταριών μπορεί να δημιουργήσει κίνδυνο τραυματισμού ή πυρκαγιάς.
6. Όταν δεν χρησιμοποιείται η κασέτα μπαταριών, διατηρήστε τη μακριά από άλλα μεταλλικά αντικείμενα, όπως συνδετήρες, κέρματα, κλειδιά, καρφιά, βίδες ή άλλα μικρά μεταλλικά αντικείμενα, με τα οποία μπορεί να δημιουργηθεί σύνδεση από τον έναν ακροδέκτη στον άλλον. Το βραχυκύκλωμα των ακροδεκτών της μπαταρίας μπορεί να προκαλέσει εγκαύματα ή πυρκαγιά.
7. Υπό συνθήκες κατάχρησης, μπορεί να εξαχθεί υγρό από την μπαταρία. Να αποφεύγετε την επαφή. Εάν συμβεί επαφή κατά λάθος, εκπλύνετε με νερό. Εάν το υγρό έρθει σε επαφή με τα μάτια, αναζητήστε ιατρική βοήθεια. Το υγρό που εξάγεται από την μπαταρία μπορεί να προκαλέσει ερεθισμό ή εγκαύματα.
8. Μην χρησιμοποιείτε μια κασέτα μπαταριών ή μηχανήματα που έχει καταστραφεί ή τροποποιηθεί. Οι καταστραμμένες ή τροποποιημένες μπαταρίες μπορεί να παρουσιάζουν απρόβλεπτη συμπεριφορά που έχει ως αποτέλεσμα πυρκαγιά, έκρηξη ή κίνδυνο τραυματισμού.
9. Μην εκθέτετε την κασέτα μπαταριών ή το μηχανήμα σε φωτιά ή υπερβολικά υψηλή θερμοκρασία. Η έκθεση στη φωτιά ή σε θερμοκρασία άνω των 130°C μπορεί να προκαλέσει έκρηξη.
10. Ακολουθήστε όλες τις οδηγίες φόρτισης και μην φορτίσετε την κασέτα μπαταριών ή το μηχανήμα εκτός του θερμοκρασιακού εύρους που καθορίζεται στις οδηγίες. Η λανθασμένη φόρτιση ή η φόρτιση σε θερμοκρασίες εκτός του καθορισμένου εύρους μπορεί να προκαλέσει ζημιά στην μπαταρία και να αυξήσει τον κίνδυνο πυρκαγιάς.
11. Να φροντίζετε τη εργασία σέρβις να γίνεται από αρμόδιο επαγγελματία χρησιμοποιώντας μόνο γνήσια ανταλλακτικά. Έτσι θα είστε σίγουροι για τη διατήρηση της ασφάλειας του προϊόντος.
12. Μην τροποποιήσετε και μην επιχειρήσετε να επισκευάσετε το μηχανήμα ή την κασέτα μπαταριών, εκτός εάν υποδεικνύεται στις οδηγίες χρήσης και φροντίδας.
4. Εάν ηλεκτρολύτης μπει στα μάτια σας, ξεπλύνετε τα με καθαρό νερό και ζητήστε ιατρική φροντίδα αμέσως. Αλλιώς, μπορεί να έχει ως αποτέλεσμα απώλεια της όρασης σας.
5. Μην βραχυκυκλώνετε την κασέτα μπαταριών:
 - (1) Μην αγγίζετε τους πόλους με οτιδήποτε αγώγιμο υλικό.
 - (2) Αποφεύγετε να αποθηκεύετε την κασέτα μπαταριών μέσα σε ένα δοχείο μαζί με άλλα μεταλλικά αντικείμενα όπως καρφιά, νομίσματα, κλπ.
 - (3) Μην εκθέτετε την κασέτα μπαταριών στο νερό ή στη βροχή.
 Ένα βραχυκύκλωμα μπαταρίας μπορεί να προκαλέσει μεγάλη ροή ρεύματος, υπερθέρμανση, πιθανά εγκαύματα ακόμη και σοβαρή βλάβη.
6. Η θερμοκρασία λειτουργίας αυτής της κασέτας μπαταριών κυμαίνεται μεταξύ 0°C και 40°C.
7. Μην αποθηκεύετε την κασέτα μπαταριών σε τοποθεσίες όπου η θερμοκρασία μπορεί να μειωθεί κάτω των -20 °C ή να ξεπεράσει τους 40 °C.
8. Μην αποθηκεύετε και μην χρησιμοποιείτε το εργαλείο και την κασέτα μπαταριών σε τοποθεσίες όπου η θερμοκρασία μπορεί να φτάσει ή να ξεπεράσει τους 50 °C.
9. Μην καίτε την κασέτα μπαταριών ακόμη και εάν έχει σοβαρή ζημιά ή είναι εντελώς φθαρμένη. Η κασέτα μπαταριών μπορεί να εκραγεί στη φωτιά.
10. Μην καρφώσετε, κόψετε, συνθλίψετε, πετάξετε ή ριζέτε κάτω την κασέτα μπαταριών, ούτε να χτυπήσετε ένα σκληρό αντικείμενο επάνω στην κασέτα μπαταριών. Τέτοια συμπεριφορά μπορεί να έχει ως αποτέλεσμα πυρκαγιά, υπερθέρμανση ή έκρηξη.
11. Μην χρησιμοποιείτε μπαταρία που έχει υποστεί ζημιά.
12. Οι μπαταρίες ιόντων λιθίου που περιέχονται υπόκεινται στις απαιτήσεις της νομοθεσίας για επικίνδυνα αγαθά.

Για εμπορικές μεταφορές, για παράδειγμα από τρίτα μέρη, πρέπει να τηρούνται οι διαμεταφορές, οι ειδικές απαιτήσεις στη συσκευασία και η επισήμανση.

Για προετοιμασία του στοιχείου που αποστέλλεται, είναι απαραίτητο να συμβουλευτείτε έναν ειδικό για επικίνδυνα υλικά. Επίσης, τηρήστε τους πιθανούς, πιο αναλυτικούς εθνικούς κανονισμούς. Καλύψτε με αυτοκόλλητη ταινία ή κρύψτε τις ανοικτές επαφές και συσκευάστε την μπαταρία με τρόπο που να μην μπορεί να μετακινείται μέσα στη συσκευασία.

13. Όταν απορρίπτετε την κασέτα μπαταριών, αφαιρέστε την από το εργαλείο και διαθέστε την σε ένα ασφαλές μέρος. Τηρήστε τους τοπικούς κανονισμούς που σχετίζονται με τη διάθεση της μπαταρίας.
14. Χρησιμοποιήστε τις μπαταρίες μόνο με τα προϊόντα που καθορίζει η Makita. Αν τοποθετήσετε τις μπαταρίες σε μη συμβατά προϊόντα μπορεί να έχει ως αποτέλεσμα πυρκαγιά, υπερβολική θερμότητα, έκρηξη ή διαρροή ηλεκτρολύτη.

Σημαντικές οδηγίες ασφάλειας για κασέτα μπαταριών

1. Πριν χρησιμοποιήσετε την κασέτα μπαταριών, διαβάστε όλες τις οδηγίες και σημειώσεις προφύλαξης (1) στον φορτιστή μπαταριών, (2) στην μπαταρία και (3) στο προϊόν που χρησιμοποιεί την μπαταρία.
2. Μην αποσυναρμολογήσετε ή παραβιάσετε την κασέτα μπαταριών. Μπορεί να έχει ως αποτέλεσμα πυρκαγιά, υπερθέρμανση ή έκρηξη.
3. Εάν ο χρόνος λειτουργίας έχει γίνει υπερβολικά βραχύς, σταματήστε τη λειτουργία αμέσως. Αλλιώς, μπορεί να έχει ως αποτέλεσμα κίνδυνο υπερθέρμανσης, πιθανά εγκαύματα ή ακόμη και έκρηξη.

- Αν δεν χρησιμοποιείτε το εργαλείο για μεγάλο χρονικό διάστημα, πρέπει να βγάλετε την μπαταρία από το εργαλείο.
- Κατά τη διάρκεια και μετά τη χρήση, η κασέτα μπαταριών μπορεί να θερμανθεί, γεγονός που μπορεί να προκαλέσει εγκαύματα ή εγκαύματα από χαμηλή θερμοκρασία. Προσέχετε το χειρισμό των ζεστών κασετών μπαταριών.
- Μην αγγίζετε τον ακροδέκτη του εργαλείου αμέσως μετά τη χρήση επειδή μπορεί να έχει ζεσταθεί αρκετά για να προκαλέσει εγκαύματα.
- Μην αφήνετε θραύσματα, σκόνη ή βρομιά να κολλήσει στους ακροδέκτες, τις οπές και τις εγκοπές της κασέτας μπαταριών. Μπορεί να προκαλέσει θέρμανση, φωτιά, έκρηξη και δυσλειτουργία του εργαλείου ή της κασέτας μπαταριών, έχοντας ως αποτέλεσμα εγκαύματα ή προσωπικό τραυματισμό.
- Εκτός αν το εργαλείο υποστηρίζει τη χρήση κοντά σε ηλεκτρικές γραμμές υψηλής τάσης, μην χρησιμοποιείτε την κασέτα μπαταριών κοντά σε ηλεκτρικές γραμμές υψηλής τάσης. Μπορεί να έχει ως αποτέλεσμα δυσλειτουργία ή σπάσιμο του εργαλείου ή της κασέτας μπαταριών.
- Κρυσταλλίστε την μπαταρία μακριά από παιδιά.

ΦΥΛΑΞΤΕ ΤΙΣ ΟΔΗΓΙΕΣ ΑΥΤΕΣ.

▲ΠΡΟΣΟΧΗ: Να χρησιμοποιείτε μόνο γνήσιες μπαταρίες της Makita. Η χρήση μη γνήσιων μπαταριών Makita, ή μπαταριών που έχουν τροποποιηθεί, μπορεί να έχει ως αποτέλεσμα τη ρήξη της μπαταρίας, προκαλώντας πυρκαγιά, προσωπικό τραυματισμό και βλάβη. Επίσης, θα ακυρωθεί η εγγύηση της Makita για το εργαλείο και φορτιστή Makita.

Συμβουλές για τη διατήρηση της μέγιστης ζωής μπαταρίας

- Φορτίστε την κασέτα μπαταριών πριν από την πλήρη αποφόρτιση της. Πάντοτε να σταματάτε τη λειτουργία του εργαλείου και να φορτίζετε την κασέτα μπαταριών όταν παρατηρείτε μειωμένη ισχύ εργαλείου.
- Ποτέ μην επαναφορτίσετε μια πλήρως φορτισμένη κασέτα μπαταριών. Η υπερφόρτιση μειώνει την ωφέλιμη ζωή της μπαταρίας.

Περιγραφή εξαρτημάτων

► Εικ.1

1	Φίλτρο αέρα (είσοδος αέρα)	2	Κασέτα μπαταριών	3	Λαβή μεταφοράς	4	Διακόπτης ενεργοποίησης/αυτόματης λειτουργίας-απενεργοποίησης
5	Ρυθμιστής	6	Μανόμετρο εξόδου	7	Έξοδος αέρα (Rc 1/4)	8	Ταχυσύνδεσμος (ειδικός της χώρας)
9	Μανόμετρο δοχείου	10	Βαλβίδα ασφαλείας	11	Βαλβίδα αποστράγγισης	12	Δοχείο αέρα

▲ΠΡΟΣΟΧΗ: Να χρησιμοποιείτε πάντα εξαρτήματα και προσαρτήματα που συνιστώνται για χρήση με το προϊόν της Makita. Εάν δεν το κάνετε αυτό, μπορεί να προκληθεί προσωπικός τραυματισμός. Τα εξαρτήματα και τα προσαρτήματα πρέπει να χρησιμοποιούνται για τον αρχικό τους σκοπό. Εάν χρειάζεστε βοήθεια, απευθυνθείτε στο τοπικό σας κέντρο εξυπηρέτησης της Makita.

ΕΙΣΑΓΩΓΗ

Γενικές πληροφορίες

Αυτός ο αεροσυμπιεστής είναι εξοπλισμένος με αντλία χωρίς λάδι, η οποία έχει σχεδιαστεί για ανθεκτικότητα και χωρίς την ανάγκη συντήρησης. Ο συμπιεστής μπορεί να χρησιμοποιηθεί για σωστά βαθμονομημένα πνευματικά καρφωτικά και συρραπτικά. Για αυτές τις εφαρμογές, παρέχεται ένας ρυθμιστής πίεσης αέρα.

Προβλεπόμενη χρήση

Αυτός ο αεροσυμπιεστής έχει σχεδιαστεί για επαγγελματικές εφαρμογές καρφώματος και σύρραψης φινιρισμάτων.

▲ΠΡΟΕΙΔΟΠΟΙΗΣΗ: Μην χρησιμοποιείτε ποτέ έναν συμπιεστή για εφαρμογές διαφορετικές από λειτουργία ενός σωστά βαθμονομημένου καρφωτικού ή συρραπτικού. Η χρήση του συμπιεστή για άλλες εφαρμογές μπορεί να έχει ως αποτέλεσμα την πρόκληση ζημιάς σε ιδιοκτησία και προσωπικό τραυματισμό.

Όπου απαιτείται, θα πρέπει να χρησιμοποιούνται ξεχωριστοί μετασχηματιστές αέρα, οι οποίοι συνδυάζουν τις λειτουργίες της ρύθμισης αέρα ή/και αφαίρεσης υγρασίας και βρομιάς.

▲ΠΡΟΕΙΔΟΠΟΙΗΣΗ: Χρησιμοποιήστε το μανόμετρο μόνο για αναφορά. Ελέγξτε την πίεση αέρα χρησιμοποιώντας βαθμονομημένο εξοπλισμό μέτρησης κατά τη διάρκεια του φουσκώματος αντικειμένων ή μετά από αυτή.

Γλωσσάρι

MPa (megapascal): Μέτρηση της πίεσης στο μετρικό σύστημα. 1 megapascal ισούται με 10 bar.

Πίση εκκίνησης: Ενώ το μοτέρ είναι σβηστό, η πίεση του δοχείου αέρα μειώνεται καθώς συνεχίζετε να χρησιμοποιείτε το εξάρτημα ή εργαλείο αέρα. Όταν η πίεση δοχείου μειωθεί κάτω από ένα ορισμένο επίπεδο, το μοτέρ θα επανεκκινηθεί αυτόματα. Η πίεση αυτή ονομάζεται «πίση εκκίνησης».

Πίση αποκοπής: Όταν ανάβετε τον αεροσυμπιεστή, αρχίζει να λειτουργεί και η πίεση αέρα στο δοχείο αέρα αρχίζει να αυξάνεται. Αυξάνεται έως μια συγκεκριμένη πίεση προτού το μοτέρ σβήσει αυτόματα, προστατεύοντας το δοχείο αέρα από πίεση υψηλότερη από την ονομαστική τιμή σχεδιασμού. Η πίεση στην οποία το μοτέρ σβήνει ονομάζεται «πίση αποκοπής».

Επιθεώρηση κατά την παραλαβή

ΖΗΜΙΑ: Κάθε αεροσυμπιεστής δοκιμάζεται και ελέγχεται προσεκτικά πριν την αποστολή. Με τον λανθασμένο χειρισμό, μπορεί να προκληθεί ζημιά κατά τη μεταφορά και να προκληθούν προβλήματα με τη λειτουργία του συμπιεστή.

Αμέσως κατά την άφιξη, ελέγξτε τον εξοπλισμό για κρυμμένη και ορατή ζημιά, προκειμένου να αποφευχθούν τυχόν έσοδα για τη διόρθωση προβλημάτων. Αυτό θα πρέπει να γίνει ανεξάρτητα εάν υπάρχουν ορατά σημάδια ζημιάς στη συσκευασία μεταφοράς. Εάν αυτό το προϊόν στάλθηκε απευθείας σε εσάς, αναφέρετε τυχόν ζημιές στον μεταφορέα και κανονίστε την επιθεώρηση των αγαθών αμέσως.

Διαδικασίες εγκατάστασης και στρωσίματος

Τοποθεσία του αεροσυμπιεστή

Τοποθετήστε τον αεροσυμπιεστή σε μια καθαρή, στεγνή περιοχή που αερίζεται καλά. Το φίλτρο αέρα πρέπει να διατηρείται χωρίς φραξίματα, τα οποία θα μπορούσαν να μειώσουν την παροχή αέρα του αεροσυμπιεστή. Ο αεροσυμπιεστής θα πρέπει να τοποθετηθεί σε απόσταση τουλάχιστον 305 mm από τον τοίχο ή άλλα αντικείμενα που θα εμπόδιζαν τη ροή αέρα. Η κεφαλή και κάλυμμα του αεροσυμπιεστή έχουν σχεδιαστεί ώστε να επιτρέπεται η σωστή ψύξη.

Εάν η υγρασία είναι υψηλή, μπορεί να εγκατασταθεί ένα φίλτρο αέρα στον προσαρμογέα εξόδου αέρα για να απομακρύνεται η υπερβολική υγρασία. Ακολουθήστε τις οδηγίες στη συσκευασία του φίλτρου αέρα για τη σωστή εγκατάσταση.

Τοποθετήστε τον αεροσυμπιεστή σε μια επίπεδη επιφάνεια, με τρόπο ώστε να ακουμπάει με ασφάλεια στο λαστιχένια πόδια.

▲ΠΡΟΕΙΔΟΠΟΙΗΣΗ: Κίνδυνος πτώσης

ΤΙ ΜΠΟΡΕΙ ΝΑ ΣΥΜΒΕΙ

Ο αεροσυμπιεστής μπορεί να πέσει από ένα τραπέζι, πάγκο ή οροφή προκαλώντας ζημιά στον συμπιεστή και σοβαρό τραυματισμό ή θάνατο στον χειριστή.

ΤΡΟΠΟΣ ΑΠΟΦΥΓΗΣ

Πάντα να θέτετε τον συμπιεστή σε λειτουργία σε μια σταθερή, ασφαλή θέση, ώστε να αποφεύγεται η τυχαία κίνηση του συμπιεστή. Μην θέτετε ποτέ τον συμπιεστή σε λειτουργία σε οροφή ή άλλη υπερυψωμένη θέση. Χρησιμοποιήστε πρόσθετο εύκαμπτο σωλήνα αέρα για να φτάσετε σε υψηλές τοποθεσίες.

Θερμοκρασία λειτουργίας

Η θερμοκρασία λειτουργίας αυτού του συμπιεστή κυμαίνεται μεταξύ 0°C και 40°C.

▲ΠΡΟΣΟΧΗ: Μην θέτετε ποτέ τον συμπιεστή σε λειτουργία σε θερμοκρασίες κάτω του 0°C και άνω των 40°C.

Κύκλος λειτουργίας

Συνιστάται η λειτουργία όλων των αεροσυμπιεστών που κατασκευάζει η Makita να γίνεται μέχρι κύκλο λειτουργίας 50% και όχι παραπάνω. Αυτό σημαίνει ότι ένας αεροσυμπιεστής που αντλεί αέρα περισσότερο από 50% σε μία ώρα θεωρείται ότι χρησιμοποιείται λανθασμένα επειδή ο αεροσυμπιεστής έχει μέγεθος μικρότερο από το απαιτούμενο για τη ζήτηση αέρα.

Σωλήνωση

Οι πλαστικοί σωλήνες και οι σωλήνες PVC δεν έχουν σχεδιαστεί για χρήση με πεπιεσμένο αέρα. Ανεξάρτητα από την ενδεδειγμένη ονομαστική πίεση, ένας πλαστικός σωλήνας μπορεί να σπάσει από την πίεση αέρα. Για τις γραμμές διανομής αέρα, να χρησιμοποιείτε μόνο μεταλλικούς σωλήνες. Εάν απαιτείται γραμμή σωλήνα, χρησιμοποιήστε έναν σωλήνα που έχει το ίδιο μέγεθος, ή μεγαλύτερο μέγεθος, από την έξοδο του δοχείου αέρα. Η σωλήνωση που είναι πολύ μικρή θα περιορίσει τη ροή αέρα. Εάν η σωλήνωση έχει μήκος μεγαλύτερο από 30,5 m, να χρησιμοποιήσετε το επόμενο μεγαλύτερο μέγεθος. Θάψτε τις υπόγειες γραμμές κάτω από το επίπεδο παγετού και αποφύγετε τον σχηματισμό θηκών όπου μπορεί να συγκεντρωθεί και να παγώσει συμπύκνωση. Ασκήστε πίεση στις υπόγειες γραμμές πριν τις καλύψετε, για να βεβαιωθείτε ότι δεν εμφανίζονται διαρροές στις ενώσεις σωλήνα.

Σύστημα προστασίας μπαταρίας

Ο συμπιεστής είναι εξοπλισμένος με ένα σύστημα προστασίας μπαταρίας. Αυτό το σύστημα αποκόπτει αυτόματα την ισχύ προς το μοτέρ για να παραταθεί η διάρκεια λειτουργίας του συμπιεστή και της μπαταρίας. Ο συμπιεστής σταματάει αυτόματα κατά τη διάρκεια της λειτουργίας εάν ο συμπιεστής/μπαταρία βρεθούν κάτω από τις παρακάτω συνθήκες:

Υπερφόρτωση

Ο συμπιεστής/μπαταρία λειτουργεί με τρόπο ώστε να αναγκάζεται να καταναλώνει ασυνήθιστα υψηλό ρεύμα. Σε αυτή την κατάσταση, απενεργοποιήστε τον συμπιεστή και διακόψτε την εφαρμογή που προκάλεσε την υπερφόρτωση του συμπιεστή. Μετά, ενεργοποιήστε τον συμπιεστή για επανεκκίνηση.

Εάν ο συμπιεστής δεν ξεκινάει, η μπαταρία έχει υπερθερμανθεί. Σε αυτή την κατάσταση, αφήστε την μπαταρία να κρυώσει πριν ενεργοποιήσετε ξανά τον συμπιεστή.

Χαμηλή τάση μπαταρίας

Η υπολειπόμενη χωρητικότητα μπαταρίας είναι πολύ χαμηλή και ο συμπιεστής δεν θα λειτουργήσει. Εάν ενεργοποιήσετε το εργαλείο, το μοτέρ θα τεθεί ξανά σε λειτουργία αλλά θα σταματήσει σύντομα. Σε αυτή την περίπτωση, αφαιρέστε και επαναφορτίστε την κασέτα μπαταριών.

Προστασία και από άλλες αιτίες

Το σύστημα προστασίας έχει επίσης σχεδιαστεί για άλλες αιτίες που μπορούν να προκαλέσουν ζημιά στον συμπιεστή και επιτρέπει την αυτόματη διακοπή του εργαλείου. Λάβετε όλα τα ακόλουθα βήματα για να διορθώσετε τις αιτίες, όταν ο συμπιεστής τεθεί σε προσωρινή διακοπή ή διακοπή κατά τη διάρκεια της λειτουργίας.

1. Απενεργοποιήστε τον συμπιεστή και, στη συνέχεια, απενεργοποιήστε τον ξανά για επανεκκίνηση.
2. Φορτίστε την μπαταρία ή αντικαταστήστε την με επαναφορτιζόμενη μπαταρία.
3. Αφήστε τον συμπιεστή και την μπαταρία να ψυχθούν.

Εάν δεν υπάρχει βελτίωση με την επαναφορά του συστήματος προστασίας, επικοινωνήστε με το τοπικό σας κέντρο εξυπηρέτησης της Makita.

ΛΕΙΤΟΥΡΓΙΑ

Τοποθέτηση ή αφαίρεση της κασέτας μπαταριών

▲ΠΡΟΣΟΧΗ: Να σβήνετε πάντα το εργαλείο πριν τοποθετήσετε ή αφαιρέσετε την κασέτα μπαταριών.

▲ΠΡΟΣΟΧΗ: Κρατήστε το εργαλείο και την κασέτα μπαταριών σταθερά κατά την τοποθέτηση ή αφαίρεση της κασέτας μπαταριών. Εάν δεν κρατάτε το εργαλείο και την κασέτα μπαταριών σταθερά μπορεί να γλιστρήσουν από τα χέρια σας και να προκληθεί βλάβη στο εργαλείο και την κασέτα μπαταριών και προσωπικός τραυματισμός.

► **Εικ.2:** 1. Κόκκινος δείκτης 2. Κουμπί 3. Κασέτα μπαταριών

Για να αφαιρέσετε την κασέτα μπαταριών, ολισθήστε την από το εργαλείο ενώ σύρετε το κουμπί στο μπροστινό μέρος της κασέτας.

Για να τοποθετήσετε την κασέτα μπαταριών, ευθυγραμμίστε τη γλώσσα στην κασέτα μπαταριών με την εγκοπή στο περίβλημα και ολισθήστε τη στη θέση της. Τοποθετήστε την μέχρι τέρμα μέχρι να ασφαλίσει στη θέση της, γεγονός που υποδεικνύεται με ένα χαρακτηριστικό ήχο. Αν μπορείτε να δείτε τον κόκκινο δείκτη όπως απεικονίζεται στην εικόνα, δεν έχει κλειδωθεί τελείως.















▲ΠΡΟΣΟΧΗ: Να τοποθετείτε πάντα την κασέτα μπαταριών πλήρως μέχρι να μη βλέπετε τον κόκκινο δείκτη. Εάν δεν ασφαλίσει, μπορεί να πέσει από το εργαλείο τυχαία, προκαλώντας σωματική βλάβη σε εσάς ή κάποιον άλλο γύρω σας.

▲ΠΡΟΣΟΧΗ: Μην τοποθετείτε την κασέτα μπαταριών με βία. Εάν η κασέτα δεν ολισθαίνει με ευκολία, τότε δεν έχει τοποθετηθεί κατάλληλα.

Εμφάνιση υπολειπόμενης χωρητικότητας μπαταρίας

Πίστετε το κουμπί ελέγχου στην κασέτα μπαταριών για να υποδείξετε την υπολειπόμενη χωρητικότητα μπαταρίας. Οι ενδεικτικές λυχνίες ανάβουν για λίγα δευτερόλεπτα.

► **Εικ.3:** 1. Ενδεικτικές λυχνίες 2. Κουμπί ελέγχου

Ενδεικτικές λυχνίες			Υπολειπόμενη χωρητικότητα
 Αναμμένες	 Σβηστές	 Αναβοσβήνουν	
			75% έως 100%
			50% έως 75%
			25% έως 50%
			0% έως 25%
			Φορτίστε την μπαταρία.
 	  ↑ ↓	 	Μπορεί να προέκυψε δυσλειτουργία στην μπαταρία.

ΠΑΡΑΤΗΡΗΣΗ: Ανάλογα με τις συνθήκες χρήσης και τη θερμοκρασία περιβάλλοντος, η ένδειξη μπορεί να διαφέρει λίγο από την πραγματική χωρητικότητα.

ΠΑΡΑΤΗΡΗΣΗ: Η πρώτη (τέρμα αριστερά) ενδεικτική λυχνία θα αναβοσβήνει όταν λειτουργεί το σύστημα προστασίας μπαταρίας.

Περιγραφή της λειτουργίας

▲ ΠΡΟΕΙΔΟΠΟΙΗΣΗ: Κίνδυνος θορύβου

- **Φοράτε προστατευτικά ακούς για να προστατεύετε τα αυτιά σας από τον θόρυβο της εξαγωγής αέρα και τον θόρυβο κατά τη διάρκεια της λειτουργίας.**

Βαλβίδα αποστράγγισης:

Η βαλβίδα αποστράγγισης βρίσκεται στο κάτω μέρος του δοχείου αέρα και χρησιμοποιείται για την αποστράγγιση της συμπύκνωσης στο τέλος κάθε χρήσης.

Σύστημα αυτόματης διακόπτης λειτουργίας:

Εάν ο συμπιεστής απενεργοποιηθεί αυτόματα πριν φτάσει την κανονική πίεσης στάσης:

1. Θέστε τον διακόπτη ενεργοποίησης/αυτόματης λειτουργίας-απενεργοποίησης στη θέση απενεργοποίησης.
2. Αφαιρέστε την κασέτα μπαταριών.
3. Περιμένετε μέχρι ο συμπιεστής να ψυχθεί (περίπου 10 λεπτά).
4. Τοποθετήστε την κασέτα μπαταριών.
5. Θέστε τον διακόπτη ενεργοποίησης/αυτόματης λειτουργίας-απενεργοποίησης στη θέση ενεργοποίησης/αυτόματης λειτουργίας.

Διακόπτης ενεργοποίησης/αυτόματης λειτουργίας - απενεργοποίησης:

Θέστε αυτόν τον διακόπτη στη θέση ενεργοποίησης (I) για να παράσχετε αυτόματα ισχύ στον διακόπτη πίεσης και στη θέση απενεργοποίησης (0) για να καταργήσετε την ισχύ όταν τελειώσετε με τη χρήση του συμπιεστή ή όταν αφήσετε τον συμπιεστή χωρίς επίτηρηση.

▲ ΠΡΟΕΙΔΟΠΟΙΗΣΗ: Πάντα να απενεργοποιείτε (0) τον διακόπτη ενεργοποίησης/αυτόματης λειτουργίας-απενεργοποίησης όταν το μηχάνημα δεν χρησιμοποιείται.

▲ ΠΡΟΣΟΧΗ: Όταν μεταφέρετε το εργαλείο, θέστε τον διακόπτη ενεργοποίησης/αυτόματης λειτουργίας-απενεργοποίησης στη θέση απενεργοποίησης (0).

Φίλτρο αέρα (είσοδος αέρα):

Να διατηρείτε πάντα το φίλτρο αέρα καθαρό. Μην θέτετε τον συμπιεστή σε λειτουργία εάν το φίλτρο αέρα έχει αφαιρεθεί. Ο συμπιεστής δεν λειτουργεί σε πλήρη χωρητικότητα εάν το φίλτρο αέρα είναι βρώμικο. Πριν χρησιμοποιείτε τον συμπιεστή, να ελέγχετε πάντα εάν το φίλτρο αέρα είναι καθαρό. Εάν δεν είναι, καθαρίστε το φίλτρο αέρα ή αντικαταστήστε το στοιχείο φίλτρου.

Αντλία αεροσυμπιεστή:

Για τη συμπίεση του αέρα, το πιστόνι κινείται πάνω και κάτω μέσα στον κύλινδρο. Κατά την καθοδική διαδρομή, εισέρχεται αέρα μέσω της βαλβίδας εισόδου αέρα. Η βαλβίδα εξαγωγής αέρα παραμένει κλειστή. Κατά την ανοδική διαδρομή του πιστονιού, ο αέρας συμπιέζεται. Η βαλβίδα εισόδου κλείνει και ο πεπιεσμένος αέρας εξαναγκάζεται να βγει από τη βαλβίδα εξαγωγής αέρα, τον σωλήνα εξόδου, τη βαλβίδα αντεπιστροφής και να εισέλθει στο δοχείο αέρα. Ο ωφέλιμος αέρας δεν διατίθεται μέχρι ο συμπιεστής να αυξήσει την πίεση του δοχείου αέρα πάνω από την τιμή που απαιτείται στην έξοδο αέρα.

Βαλβίδα αντεπιστροφής:

Όταν ο αεροσυμπιεστής λειτουργεί, η βαλβίδα αντεπιστροφής είναι «κανονική», επιτρέποντας την είσοδο του πεπιεσμένου αέρα στο δοχείο αέρα.

Όταν ο αεροσυμπιεστής φτάσει την πίεση αποκοπής, η βαλβίδα αντεπιστροφής κλείνει, επιτρέποντας τη διατήρηση της πίεσης αέρα μέσα στο δοχείο αέρα.

Διακόπτης πίεσης:

Ο διακόπτης πίεσης ξεκινάει αυτόματα το μοτέρ όταν η πίεση του δοχείου αέρα μειωθεί στην εργοστασιακά ρυθμισμένη πίεση εκκίνησης. Διακόπτει τη λειτουργία του μοτέρ όταν η πίεση του δοχείου αέρα φτάσει την εργοστασιακά ρυθμισμένη πίεση αποκοπής.

Βαλβίδα ασφαλείας:

Εάν ο διακόπτης πίεσης δεν απενεργοποιήσει τον αεροσυμπιεστή στη ρυθμισμένη πίεση αποκοπής, για να προστατευθεί από την υψηλή πίεση, η βαλβίδα ασφαλείας θα πεταχτεί στην εργοστασιακά ρυθμισμένη πίεση, η οποία είναι λίγο υψηλότερη από τη ρύθμιση αποκοπής του διακόπτη πίεσης.

Μανόμετρο εξόδου:

Το μανόμετρο εξόδου υποδεικνύει την πίεση αέρα που διατίθεται στην πλευρά εξόδου του ρυθμιστή. Αυτή η πίεση ελέγχεται από τον ρυθμιστή και είναι πάντα μικρότερη από ή ίση με την πίεση του δοχείου.

Μανόμετρο δοχείου:

Το μανόμετρο δοχείου υποδεικνύει την πίεση αέρα στο δοχείο.

Ρυθμιστής:

Η πίεση αέρα που προέρχεται από το δοχείο αέρα ελέγχεται από το κομβίο του ρυθμιστή. Περιστρέψτε το κομβίο δεξιόστροφα για να αυξήσετε την πίεση και αριστερόστροφα για να μειώσετε την πίεση. Για την αποφυγή μικρορυθμίσεων μετά από την πραγματοποίηση μιας αλλαγής στη ρύθμιση πίεσης, να προσεγγίζετε πάντα την επιθυμητή πίεση από μια χαμηλότερη πίεση. Όταν πραγματοποιείτε μείωση από μια υψηλότερη σε μια χαμηλότερη ρύθμιση, μειώστε πρώτα σε μια πίεση μικρότερη από την επιθυμητή πίεση. Ανάλογα με τις απαιτήσεις αέρα κάθε εξαρτήματος, μπορεί να χρειαστεί να ρυθμίσετε την πίεση αέρα στην έξοδο κατά τη λειτουργία του εξαρτήματος.

Έξοδος αέρα:

Για ένα κανονικό πνευματικό εργαλείο, χρησιμοποιήστε μέγιστη πίεση εξόδου 0,93 MPa (9,3 bar). Όταν χρησιμοποιείτε έναν εμπορικά διαθέσιμο ταχυσύνδεσμο, εγκαταστήστε τον στην έξοδο αέρα χρησιμοποιώντας τα δύο κλειδιά, όπως απεικονίζεται στην εικόνα.
► **Εικ. 4:** 1. Έξοδος αέρα 2. Ταχυσύνδεσμος 3. Κλειδί

ΠΑΡΑΤΗΡΗΣΗ: Εάν ο ταχυσύνδεσμος δεν διαθέτει καμία μέθοδο σφράγισης αέρα, συνιστάται η εφαρμογή ενός επαρκούς μέτρου, όπως στεγανοποιητική ταινία.

Καθημερινή λίστα ελέγχου κατά την εκκίνηση

ΠΡΟΕΙΔΟΠΟΙΗΣΗ: Μην χρησιμοποιείτε το ηλεκτρικό εργαλείο εάν ο διακόπτης δεν τον ενεργοποιεί και δεν τον απενεργοποιεί. Κάθε ηλεκτρικό εργαλείο που δεν μπορείτε να ελέγξετε με τον διακόπτη λειτουργίας είναι επικίνδυνο και πρέπει να επισκευαστεί.

Σύνδεση εύκαμπτων σωλήνων

ΠΡΟΕΙΔΟΠΟΙΗΣΗ: Κίνδυνος ανασφαλούς λειτουργίας

- Πιάστε σταθερά τον εύκαμπο σωλήνα με το χέρι σας όταν τον εγκαθιστάτε, για να αποφύγετε την ανεξέλεγκτη κίνηση του εύκαμπτου σωλήνα. Εάν χάσετε τον έλεγχο του εύκαμπτου σωλήνα, μπορεί να έχει ως αποτέλεσμα προσωπικό τραυματισμό και ζημιά σε ιδιοκτησία.
- Να τηρείτε πάντα όλους τους κανόνες ασφαλείας που συνιστά ο κατασκευαστής των εύκαμπτων σωλήνων, των συνδέσεων, των εργαλείων αέρα και των εξαρτημάτων, μαζί με όλους τους κανόνες ασφαλείας για τον αεροσυμπιεστή. Εάν ακολουθείτε αυτόν τον κανόνα, μειώνεται ο κίνδυνος πρόκλησης σοβαρού προσωπικού τραυματισμού.

1. Πριν συνδέσετε τον εύκαμπο σωλήνα αέρα ή τα εξαρτήματα, βεβαιωθείτε ότι ο μοχλός του διακόπτη ενεργοποίησης/αυτόματης λειτουργίας-απενεργοποίησης είναι στη θέση απενεργοποίησης, η μπαταρία έχει αφαιρεθεί και ο ρυθμιστής αέρα ή η βαλβίδα διακοπής είναι κλειστή.

2. Συνδέστε τον εύκαμπο σωλήνα και τα εξαρτήματα. Η υπερβολικά υψηλή πίεση αέρα επιφέρει τον κίνδυνο ρήξης. Ελέγξτε τη μέγιστη ονομαστική πίεση του κατασκευαστή των εργαλείων αέρα και εξαρτημάτων. Η πίεση εξόδου του ρυθμιστή δεν πρέπει ποτέ να ξεπεράσει τη μέγιστη ονομαστική πίεση.

ΕΙΔΟΠΟΙΗΣΗ: Συνιστάται πίεση αέρα άνω των 0,7 MPa (7 bar). Οι εύκαμπτοι σωλήνες παροχής πρέπει να τοποθετηθούν με κορδόνι ασφαλείας, όπως συρματόσχοινο.

3. Εγκαταστήστε την κασέτα μπαταριών και θέστε τον διακόπτη ενεργοποίησης/αυτόματης λειτουργίας - απενεργοποίησης στη θέση ενεργοποίησης/αυτόματης λειτουργίας και αφήστε την πίεση δοχείου να αυξηθεί. Το μοτέρ θα σταματήσει να λειτουργεί όταν η πίεση δοχείου φτάσει στην πίεση αποκοπής.

4. Ανοίξτε τον ρυθμιστή περιστρέφοντας τον δεξιό-στροφα. Προσαρμόστε τον ρυθμιστή στη σωστή ρύθμιση πίεσης. Ο συμπιεστής είναι έτοιμος για χρήση.

5. Να χρησιμοποιείτε πάντα τον αεροσυμπιεστή σε περιοχές που αερίζονται καλά, όπου δεν υπάρχει βενζίνη ή άλλοι ατμοί διαλυτών. Μην θέτετε τον συμπιεστή σε λειτουργία κοντά στην περιοχή ψεκασμού.

Όταν ΤΕΛΕΙΩΣΕΤΕ:

Αποσύνδεση εύκαμπτων σωλήνων

ΠΡΟΕΙΔΟΠΟΙΗΣΗ: Κίνδυνος ανασφαλούς λειτουργίας

- Πιάστε σταθερά τον εύκαμπο σωλήνα με το χέρι σας όταν τον αποσυνδέετε, για να αποφύγετε την ανεξέλεγκτη κίνηση του εύκαμπτου σωλήνα. Εάν χάσετε τον έλεγχο του εύκαμπτου σωλήνα, μπορεί να έχει ως αποτέλεσμα προσωπικό τραυματισμό και ζημιά σε ιδιοκτησία.
- Τα δοχεία αέρα περιέχουν αέρα σε υψηλή πίεση. Κρατήστε το πρόσωπο και τα άλλα μέρη του σώματός μακριά από την έξοδο της αποστράγγισης. Κατά την αποστράγγιση, να φοράτε πάντα εγκκεκριμένα γυαλιά ασφαλείας με πλαϊνά προστατευτικά επειδή μπορούν να πεταχτούν θραύσματα στο πρόσωπο.

1. Θέστε τον διακόπτη ενεργοποίησης/αυτόματης λειτουργίας - απενεργοποίησης στη θέση απενεργοποίησης και αφαιρέστε την κασέτα μπαταριών.
2. Περιστρέψτε τον ρυθμιστή αριστερόστροφα για να ρυθμίσετε την πίεση εξόδου στο μηδέν.
3. Αφαιρέστε το εργαλείο αέρα ή το εξάρτημα.
4. Ανοίξτε τη βαλβίδα αποστράγγισης που βρίσκεται στο κάτω μέρος του δοχείου αέρα. Η πίεση δοχείου πρέπει να είναι χαμηλότερη από 0,14 MPa (1,4 bar) όταν αποστραγγίζετε το δοχείο αέρα.
5. Γείρετε τη δεξαμενή με τρόπο ώστε η βαλβίδα αποστράγγισης να βρίσκεται απευθείας από κάτω και αποστραγγίστε.

ΠΡΟΕΙΔΟΠΟΙΗΣΗ: Κίνδυνος έκρηξης

Γείρετε τη δεξαμενή για αποστράγγιση.

ΠΡΟΕΙΔΟΠΟΙΗΣΗ: Για να αποστραγγίσετε το δοχείο, ανοίξτε αργά τη βαλβίδα αποστράγγισης και γείρετε τον συμπιεστή για να αδειάσετε το συσσωρευμένο νερό. Κρατήστε το πρόσωπο και τα μάτια μακριά από τη βαλβίδα αποστράγγισης.

ΠΡΟΕΙΔΟΠΟΙΗΣΗ: ΣΤΟ ΔΟΧΕΙΟ ΑΕΡΑ ΘΑ ΣΥΜΠΥΚΝΩΘΕΙ ΝΕΡΟ. ΕΑΝ ΔΕΝ ΑΠΟΣΤΡΑΓΓΙΣΤΕΙ, ΤΟ ΝΕΡΟ ΘΑ ΔΙΑΒΡΩΣΕΙ ΚΑΙ ΘΑ ΕΞΑΣΘΕΝΙΣΕΙ ΤΟ ΔΟΧΕΙΟ ΑΕΡΑ ΠΡΟΚΑΛΩΝΤΑΣ ΚΙΝΔΥΝΟ ΡΗΞΗΣ ΤΟΥ ΔΟΧΕΙΟΥ ΑΕΡΑ.

ΕΙΔΟΠΟΙΗΣΗ: Κίνδυνος πρόκλησης ζημιάς σε ιδιοκτησία
Να αποστραγγίσετε πάντα το νερό από το δοχείο αέρα. Το νερό μπορεί να περιέχει λάδι και σκουριά, τα οποία μπορούν να δημιουργήσουν κηλίδες.

ΠΑΡΑΤΗΡΗΣΗ: Εάν η βαλβίδα αποστράγγισης είναι φραγμένη, εκτονώστε όλη την πίεση αέρα. Στη συνέχεια, μπορείτε να αφαιρέσετε και να καθαρίσετε τη βαλβίδα και μετά να την τοποθετήσετε ξανά.

ΠΑΡΑΤΗΡΗΣΗ: Ο πεπιεσμένος αέρας παράγει συμπύκνωμα που συσσωρεύεται στο δοχείο, το φίλτρο και σε άλλα μέρη. Το συμπύκνωμα περιέχει λιπαντικό ή/και άλλες ουσίες που μπορεί να απαιτούν χειρισμό σύμφωνα με τους κανονισμούς. Ακολουθήστε τους κανονισμούς στην περιοχή σας όταν απορρίπτετε το συμπύκνωμα.

6. Μετά την αποστράγγιση του νερού, κλείστε τη βαλβίδα αποστράγγισης. Ο αεροσυμπιεστής μπορεί πλέον να αποθηκευτεί.

⚠️ ΠΡΟΕΙΔΟΠΟΙΗΣΗ: Αποστραγγίστε το δοχείο αέρα σωστά. Η λανθασμένη αποστράγγιση του δοχείου αέρα μπορεί να έχει ως αποτέλεσμα τη διάβρωση και πιθανή ρήξη του δοχείου. Η ρήξη του δοχείου μπορεί να οδηγήσει σε προσωπικό τραυματισμό και ζημιά σε ιδιοκτησίες.

ΣΥΝΤΗΡΗΣΗ

⚠️ ΠΡΟΕΙΔΟΠΟΙΗΣΗ: Μην χρησιμοποιήσετε ποτέ τον αεροσυμπιεστή εάν λειτουργεί ακανόνιστα.

Εάν ο αεροσυμπιεστής φαίνεται να λειτουργεί με ασυνήθιστο τρόπο, να παράγει παράξενους ήχους ή δονήσεις, διακόψτε τη χρήση του αμέσως και κανονίστε επισκευή σε εξουσιοδοτημένο κέντρο εξυπηρέτησης της Makita.

⚠️ ΠΡΟΕΙΔΟΠΟΙΗΣΗ: Να χρησιμοποιείτε μόνο γνήσια ανταλλακτικά της Makita.

Τα ανταλλακτικά που δεν κατασκευάζονται από τη Makita μπορεί να ακυρώσουν την εγγύησή σας και να οδηγήσουν σε δυσλειτουργία και τραυματισμούς. Θα βρείτε τα γνήσια εξαρτήματα Makita σε εξουσιοδοτημένο αντιπρόσωπο.

⚠️ ΠΡΟΕΙΔΟΠΟΙΗΣΗ: Η ΜΟΝΑΔΑ ΚΙΝΕΙΤΑΙ ΑΥΤΟΜΑΤΑ ΟΤΑΝ ΕΙΝΑΙ ΕΝΕΡΓΟΠΟΙΗΜΕΝΗ. ΟΤΑΝ ΠΡΑΓΜΑΤΟΠΟΙΕΙΤΕ ΕΡΓΑΣΙΕΣ ΣΥΝΤΗΡΗΣΗΣ, ΜΠΟΡΕΙ ΝΑ ΕΚΤΕΘΕΙΤΕ ΣΕ ΠΗΓΕΣ ΤΑΣΗΣ, ΠΕΠΙΕΣΜΕΝΟ ΑΕΡΑ Ή ΚΙΝΟΥΜΕΝΑ ΜΕΡΗ. ΜΠΟΡΕΙ ΝΑ ΣΥΜΒΟΥΝ ΠΡΟΣΩΠΙΚΟΙ ΤΡΑΥΜΑΤΙΣΜΟΙ. ΠΡΙΝ ΕΚΤΕΛΕΣΕΤΕ ΟΠΟΙΑΔΗΠΟΤΕ ΕΡΓΑΣΙΑ ΣΥΝΤΗΡΗΣΗΣ Ή ΕΠΙΣΚΕΥΗΣ, ΠΡΕΠΕΙ ΝΑ ΑΠΕΝΕΡΓΟΠΟΙΗΣΕΤΕ ΤΟ ΕΡΓΑΛΕΙΟ, ΝΑ ΑΦΑΙΡΕΣΕΤΕ ΤΗΝ ΚΑΣΕΤΑ ΜΠΑΤΑΡΙΩΝ ΚΑΙ ΝΑ ΕΚΤΟΝΩΣΕΤΕ ΟΛΗ ΤΗΝ ΠΙΕΣΗ ΑΕΡΑ.

⚠️ ΠΡΟΣΟΧΗ: Πριν την εκτέλεση εργασιών επιθεώρησης ή συντήρησης, πάντοτε να βεβαιώνετε ότι η συσκευή απενεργοποιήθηκε και η κασέτα μπαταριών έχει αφαιρεθεί.

ΕΙΔΟΠΟΙΗΣΗ: Μην χρησιμοποιείτε ποτέ βενζίνη, πετρελαϊκό αιθέρα, διαλυτικό, αλκοόλη ή παρόμοιες ουσίες. Μπορεί να προκληθεί αποχρωματισμός, παραμόρφωση ή ρωγμές.

Για τη διατήρηση της ΑΣΦΑΛΕΙΑΣ και ΑΞΙΟΠΙΣΤΙΑΣ του προϊόντος, οι επισκευές και οποιαδήποτε άλλη εργασία συντήρησης ή ρύθμισης πρέπει να εκτελούνται από εξουσιοδοτημένα ή εργοστασιακά κέντρα εξυπηρέτησης της Makita, χρησιμοποιώντας πάντοτε ανταλλακτικά της Makita.

Για να εξασφαλίσετε την επαρκή λειτουργία και τη μεγαλύτερη διάρκεια ζωής της μονάδας του αεροσυμπιεστή, θα πρέπει να προετοιμάσετε και να ακολουθείτε ένα τακτικό χρονοδιάγραμμα συντήρησης. Η ακόλουθη διαδικασία αφορά μια μονάδα σε κανονικό περιβάλλον εργασίας που λειτουργεί σε καθημερινή βάση. Εάν απαιτείται, το χρονοδιάγραμμα θα πρέπει να τροποποιηθεί για να ανταποκρίνεται στις συνθήκες κάτω από τις οποίες χρησιμοποιείται ο συμπιεστής. Οι τροποποιήσεις θα εξαρτηθούν από τις ώρες λειτουργίας και το περιβάλλον εργασίας. Οι μονάδες συμπιεστή που βρίσκονται σε εξαιρετικά βρώμικο ή/και εχθρικό περιβάλλον θα απαιτούν μεγαλύτερη συχνότητα για όλους τους ελέγχους συντήρησης.

Ρουτίνα συντήρησης

1. Αποστραγγίστε το νερό από το δοχείο αέρα, τυχόν διαχωριστήρες υγρασίας ή ρυθμιστές φίλτρου αέρα.
2. Ελέγξτε για ασυνήθιστο ήχο ή/και κραδασμό.
3. Επιθεωρήστε το φίλτρο αέρα, αντικαταστήστε εάν απαιτείται.
4. Επιθεωρήστε τις γραμμές και ενώσεις αέρα για διαρροές και διορθώστε όπως απαιτείται. Κάθε χρόνο λειτουργίας ή εάν υποπτεύετε κάποιο πρόβλημα, ελέγξτε την κατάσταση της βαλβίδας αντεπιστροφής. Αντικαταστήστε εάν είναι κατεστραμμένη ή φθαρμένη.
5. Διατηρήστε όλες τις βίδες, μπουλόνια και καλύμματα σφίχτα στερεωμένα. Να ελέγχετε την κατάσταση τους περιοδικά.

⚠️ ΠΡΟΕΙΔΟΠΟΙΗΣΗ: Διατηρήστε όλες τις βίδες, μπουλόνια και καλύμματα σωστά σφιγμένα. Εάν οι βίδες, οι πλάκες ή τα καλύμματα χαλαρώσουν, μπορεί να συμβεί προσωπικός τραυματισμός ή ζημιά σε ιδιοκτησία.

Συνιστώμενο μεσοδιάστημα επιθεώρησης και συντήρησης

Επιθεωρήστε και συντηρήστε τον συμπιεστή εντός της περιόδου που αναφέρεται στον ακόλουθο πίνακα.

Εξάρτημα	Ενέργεια	Κάθε ημέρα (πριν/μετά τη χρήση)	Κάθε εβδομάδα	Κάθε μήνα	Κάθε τρίμηνο
Συνολικά	Επιθεωρήστε για ασυνήθιστο θόρυβο και δόνηση	✓	-	-	-
	Καθαρίστε τη βρομιά και σκόνη με στεγνό αέρα.	-	✓	-	-
Γραμμές και ενώσεις αέρα	Επιθεωρήστε για διαρροή	✓	-	-	-
Δοχείο αέρα	Εκκενώστε όλο τον αέρα και αποστραγγίστε τη συμπύκνωση από το δοχείο αέρα (ανοίξτε τη βαλβίδα αποστράγγισης).	✓	-	-	-
	Επιθεωρήστε για γρασσουιές, βαθουλώματα ή διαρροή.	✓	-	-	-
	Επιθεωρήστε για σκόνη, μικρές σπές ή άλλες ατέλειες που θα μπορούσαν να καταστήσουν επικίνδυνες.	-	-	-	✓
Μπουλόνια και παξιμάδια	Επιθεωρήστε εάν είναι σφιχτά.	-	✓	-	-
Λαβή	Σκουπίστε το λάδι και το γράσο.	-	✓	-	-
Πίεση αποκοπής	Ελέγξτε και ρυθμίστε.	-	✓	-	-
Φίλτρο αέρα	Καθαρίστε ή αντικαταστήστε εάν απαιτείται.	-	-	✓	-

Λίπανση

Αυτός ο αεροσυμπιεστής είναι εξοπλισμένος με αντλία χωρίς λάδι, η οποία έχει σχεδιαστεί για ανθεκτικότητα και χωρίς την ανάγκη συντήρησης.

Αποθήκευση

Πριν αποθηκεύσετε τον αεροσυμπιεστή, βεβαιωθείτε να πραγματοποιήσετε τα ακόλουθα:

- Εξετάστε τις ενότητες «ΣΥΝΤΗΡΗΣΗ» και «ΛΕΙΤΟΥΡΓΙΑ» και πραγματοποιήστε τη συντήρηση όπως απαιτείται. Βεβαιωθείτε να αποστραγγίσετε το νερό από το δοχείο αέρα.
- Προστατεύστε τον εύκαμπτο σωλήνα αέρα από την πρόκληση ζημιάς (όπως να πατηθεί από κάποιο άτομο ή όχημα).

Αποθηκεύστε τον αεροσυμπιεστή σε μια καθαρή και στεγνή τοποθεσία.

ΑΝΤΙΜΕΤΩΠΙΣΗ ΠΡΟΒΛΗΜΑΤΩΝ

Πριν ζητήσετε επισκευές, εκτελέστε αρχικά τη δική σας επιθεώρηση. Εάν εντοπίσετε πρόβλημα που δεν επεξηγείται στο εγχειρίδιο, μην επιχειρήσετε να αποσυναρμολογήσετε το εργαλείο.

Κατάσταση προβλήματος	Πιθανή αιτία (δυσλειτουργία)	Αποκατάσταση
Ο συμπιεστής δεν λειτουργεί.	Η εναπομείνουσα χωρητικότητα μπαταρίας είναι πολύ χαμηλή.	Επαναφορτίστε την κασέτα μπαταριών.
	Ελαττωματικός διακόπτης πίεσης.	Απευθυνθείτε στο τοπικό σας εξουσιοδοτημένο κέντρο εξυπηρέτησης για επισκευή.
	Η πίεση δοχείου είναι μεγαλύτερη από την πίεση εκκίνησης του διακόπτη πίεσης.	Ο συμπιεστής θα ενεργοποιηθεί όταν η πίεση δοχείου μειωθεί μέχρι την πίεση εκκίνησης.
	Το σύστημα αυτόματης διακοπής λειτουργίας ενεργοποιήθηκε.	Απενεργοποιήστε τον συμπιεστή και αφαιρέστε την κασέτα μπαταριών. Τοποθετήστε την κασέτα μπαταριών αφού ψυχθεί ο συμπιεστής.
	Ελαττωματικό μοτέρ.	Απευθυνθείτε στο τοπικό σας εξουσιοδοτημένο κέντρο εξυπηρέτησης για επισκευή.
Η βαλβίδα ασφαλείας ελευθερώνεται	Η πίεση αποκοπής του διακόπτη πίεσης είναι πολύ υψηλή.	Απευθυνθείτε στο τοπικό σας εξουσιοδοτημένο κέντρο εξυπηρέτησης για επισκευή.
	Ελαττωματική βαλβίδα ασφαλείας.	Απευθυνθείτε στο τοπικό σας εξουσιοδοτημένο κέντρο εξυπηρέτησης για επισκευή.
Το σύστημα αυτόματης διακοπής λειτουργίας ενεργοποιείται επανειλημμένα.	Ανεπαρκής αερισμός. Η θερμοκρασία δωματίου είναι πολύ υψηλή.	Μετακινήστε τον συμπιεστή σε μια περιοχή που αερίζεται καλά.
	Ηλεκτρική υπερφόρτιση.	Απενεργοποιήστε τον συμπιεστή και αφήστε τον να ψυχθεί. Αφαιρέστε και τοποθετήστε ξανά την κασέτα μπαταριών.
	Ελαττωματικό μοτέρ.	Απευθυνθείτε στο τοπικό σας εξουσιοδοτημένο κέντρο εξυπηρέτησης για επισκευή.
Υπάρχει μια συνεχής διαρροή αέρα αφού ο συμπιεστής σταματήσει.	Οι γραμμές και ενώσεις αέρα είναι χαλαρές.	Ελέγξτε όλες τις συνδέσεις με διάλυμα σαπουνόνε-ρου και σφίξτε τις.
	Χαλαρώστε ή ανοίξτε τη βαλβίδα αποστράγγισης.	Σφίξτε/κλείστε τη βαλβίδα αποστράγγισης.
	Διαρροή αέρα από βαλβίδα αντεπιστροφής.	Απευθυνθείτε στο τοπικό σας εξουσιοδοτημένο κέντρο εξυπηρέτησης για επισκευή.
Ο συμπιεστής λειτουργεί συνεχώς	Το φίλτρο αέρα είναι βρόμικο.	Καθαρίστε το φίλτρο αέρα ή αντικαταστήστε το στοιχείο φίλτρου.
	Ελαττωματικές γραμμές και ενώσεις αέρα	Ελέγξτε όλες τις συνδέσεις και σφίξτε ή αντικαταστήστε.
	Χαλαρώστε ή ανοίξτε τη βαλβίδα αποστράγγισης.	Σφίξτε/κλείστε τη βαλβίδα αποστράγγισης.
	Ελαττωματικός διακόπτης πίεσης.	Απευθυνθείτε στο τοπικό σας εξουσιοδοτημένο κέντρο εξυπηρέτησης για επισκευή.
	Υπερβολική χρήση αέρα.	Μειώστε τη χρήση αέρα. Ο συμπιεστής μπορεί να μην είναι αρκετά μεγάλος για τις απαιτήσεις του εργαλείου. Συνιστάται οι αεροσυμπιεστές να λειτουργούν στο 50% ή λιγότερο του κύκλου λειτουργίας.
	Ελαττωματική αντίλα αεροσυμπιεστή (οι δακτύλιοι πιστονίου είναι φθαρμένοι ή οι βαλβίδες εισόδου/εξόδου είναι σπασμένες)	Απευθυνθείτε στο τοπικό σας εξουσιοδοτημένο κέντρο εξυπηρέτησης για επισκευή.

ΠΡΟΑΙΡΕΤΙΚΑ ΕΞΑΡΤΗΜΑΤΑ

⚠ ΠΡΟΕΙΔΟΠΟΙΗΣΗ: Αυτά τα εξαρτήματα Makita ή προσαρτήματα συνιστώνται για χρήση με το εργαλείο Makita που περιγράφηκε στις οδηγίες αυτές. Η χρήση οποιωνδήποτε άλλων εξαρτήματα ή προσαρτημάτων μπορεί να καταλήξει σε πρόκληση σοβαρού τραυματισμού.

⚠ ΠΡΟΕΙΔΟΠΟΙΗΣΗ: Το εξαρτήματα ή το προσαρτήμα της Makita να χρησιμοποιείται μόνο για την προοριζόμενη χρήση του. Η κακή χρήση ενός εξαρτήματα ή προσαρτήματος μπορεί να καταλήξει σε πρόκληση σοβαρού τραυματισμού.

Εάν χρειάζεστε οποιαδήποτε βοήθεια για περισσότερες πληροφορίες σε σχέση με αυτά τα εξαρτήματα, αποτανθείτε στο τοπικό σας κέντρο εξυπηρέτησης Makita.

- Εύκαμπτος σωλήνας αέρα
- Γνήσια μπαταρία και φορτιστής της Makita

ΠΑΡΑΤΗΡΗΣΗ: Μερικά στοιχεία στη λίστα μπορεί να συμπεριλαμβάνονται στη συσκευασία εργαλείου ως στάνταρ εξαρτήματα. Μπορεί να διαφέρουν ανάλογα με τη χώρα.

TEKNİK ÖZELLİKLER

Model:	AC001G
0,62 MPa'da L/min (6,2 barda L/min)	34 L/min
Devreye Girme Basıncı	0,72 MPa (7,2 bar)
Devreden Çıkma Basıncı	0,93 MPa (9,3 bar)
Maks. Çıkış Basıncı	0,93 MPa (9,3 bar)
Silindir Çapı x Strok x Miktar	36 mm x 30 mm x 1
Motor devri	6.000 min ⁻¹
Tank Boyutu	7,6 L
Yağlama	Yağsız
Anma voltajı	D.C. 36 V - 40 V maks
Boyutlar (U x G x Y)	302 mm x 434 mm x 382 mm
Net ağırlık	11,6 - 12,2 kg

- Sürekli yapılan araştırma ve geliştirmelerden dolayı, burada belirtilen özellikler önceden bildirilmeksizin değiştirilebilir.
- Özellikler ve batarya kartuşu ülkeden ülkeye değişebilir.

Geçerli batarya kartuşu ve şarj aleti

Batarya kartuşu	BL4020 / BL4025 / BL4040* / BL4050F* * : Önerilen batarya
Şarj aleti	DC40RA / DC40RB / DC40RC

- Yukarıda listelenen batarya kartuşlarının ve şarj aletlerinin bazıları yaşadığınız bölgeye bağlı olarak mevcut olmayabilir.

UYARI: Sadece yukarıda listelenen Makita batarya kartuşlarını ve şarj aletlerini kullanın. Başka batarya kartuşlarının ve şarj aletlerinin kullanılması yaralanma ve/veya yangına neden olabilir.

NOT: Batarya kartuşu ve şarj aleti dahil değildir.

Semboller

Ekipmanı için kullanılacak semboller aşağıda gösterilmiştir. Kullanmadan önce anlamlarını anladığınızdan emin olun.



El kitabını okuyun.



Çok özenli ve dikkatli kullanın.



Elektrik çarpma riski.
Dikkat: Kompresör üzerinde herhangi bir çalışma yapmadan önce batarya kartuşu çıkarılmalıdır.



Yüksek sıcaklık riski.
Dikkat: Kompresör yüksek sıcaklıklara ulaşabilen bazı parçaları içerir.



Kazara çalışma riski.
Dikkat, elektrik kesintisi ve bunu izleyen sıfırlama durumunda kompresör otomatik olarak çalışabilir.



Güvenlik gözlüğü takın.



Kulak koruyucuları takın.



Ni-MH
Li-ion

Sadece Avrupa ülkeleri için
Ekipmanda tehlikeli bileşenler bulunduğundan dolayı atık elektrikli ve elektronik ekipmanlar, aküler ve bataryalar çevre ve insan sağlığı üzerinde olumsuz etkiye yol açabilir.
Elektrikli ve elektronik cihazları veya bataryaları evsel atıklarla birlikte atmayın!
Atık elektrikli ve elektronik ekipmanlar ile akümülatörler ve bataryalar hakkındaki Avrupa Direktifi ve söz konusu direktifin ulusal yasalara uyarlanması gereğince atık elektrikli ekipmanlar, bataryalar ve akümülatörler ayrı olarak depolanmalı ve çevre koruma hakkındaki mevzuata uygun olarak faaliyet gösteren ayrı bir kentsel atık toplama noktasına teslim edilmelidir.
Bu husus, ekipmanın üzerine yerleştirilmiş üzerinde çarpı işareti bulunan tehlikeli çöp kovası simgesi ile belirtilmiştir.



AB Dış Mekan Gürültü Direktifi uyarınca garanti edilen ses gücü seviyesi.
UKCA Dış Mekan Gürültü Direktifi uyarınca garanti edilen ses gücü seviyesi.



Gürültü

Tipik A-ağırlıklı gürültü düzeyi (EN ISO 3744: 2010 standardına göre belirlenen):

Ses basınç seviyesi (L_{pA}): 68 dB (A)

Belirsizlik (K): 2,5 dB (A)

İşlem sırasında gürültü seviyesi 80 dB (A)'yi geçebilir.

NOT: Beyan edilen gürültü emisyonu değer(ler)i bir standart test yöntemine uygun şekilde ölçülmüştür ve bir aleti bir başkasıyla karşılaştırmak için kullanılabilir.

NOT: Beyan edilen gürültü emisyonu değer(ler) i bir ön maruz kalma değerlendirmesi olarak da kullanılabilir.

⚠ UYARI: Kulak koruyucuları takın.

⚠ UYARI: Elektrikli aletin gerçek kullanımı sırasındaki gürültü emisyonu, aletin kullanım biçimlerine, özellikle işlenen iş parçasının türüne bağlı olarak beyan edilen değer(ler)den farklı olabilir.

⚠ UYARI: Gerçek kullanım koşullarındaki tahmini maruziyeti baz alan, operatörü koruyacak güvenlik önlemlerini mutlaka belirleyin (çalışma döngüsü içerisinde aletin kapalı olduğu ve aktif durumda olmasının yanı sıra boşta çalıştığı zamanlar gibi, bütün zaman dilimleri göz önünde bulundurarak).

Uygunluk Beyanı

Sadece Avrupa ülkeleri için

Uygunluk beyanı bu kullanım kılavuzuna Ek A olarak eklenmiştir.

ÖNEMLİ GÜVENLİK TALİMATLARI

BU TALİMATLARI SAKLAYIN.

⚠ UYARI:

- **BU ÜRÜNÜN HATALI KULLANILMASI VEYA BAKIMI CİDDİ YARALANMA VE MADDİ HASARLA SONUÇLANABİLİR.**
- **BU EKİPMANI KULLANMADAN ÖNCE TÜM UYARILARI VE İŞLETME TALİMATLARINI OKUYUP ANLAYIN.**
- **Bu kullanma kılavuzunu başvuru kaynağınız ve başkaları için talimatlar olarak saklayın. Kompresörü ve havalı aletleri ödünç verirken yalnızca deneyimli olduğunu ispatlamış kişilere ödünç verin ve kullanma kılavuzunu da beraberinde verin.**

- **İlk kez kullanan veya deneyimsiz operatörlere çalıştırma eğitimi verilmelidir. Çocukların veya kullanma talimatlarına aşina olmayan insanların kompresörü ve havalı aletleri kullanmasına asla izin vermeyin.**

⚠ UYARI:

Çalışma Alanı Güvenliği

- **Çalışma alanınızı temiz tutun ve iyi aydınlatın. Karmakarışık ve karanlık alanlar kazalara davetiye çıkarır.**
- **Kompresörü örneğin yanıcı sıvıların, gazların veya tozun bulunduğu patlayıcı ortamlarda kullanmayın. Kompresör, tozları ya da dumanları tutuşturabilecek kıvılcımlar çıkarır.**
- **Havalı aleti çalıştırırken çevredekileri, çocukları ve ziyaretçileri uzak tutun. Dikkatinizin dağılması aletin kontrolünü kaybetmenize neden olabilir. Çalışma alanındaki diğer insanları talaş ve kıvılcım gibi döküntülerden koruyun. Gerekliğinde bariyer veya kalkan temin edin. Çocukların çalışma alanına girmesine asla izin verilmemelidir.**
- **Uygun oda sıcaklığı +5°C ila +30°C'dir. (Maksimum 0°C ila +40°C)**

⚠ UYARI:

Güvenli Olmayan Kullanım Riski

OLABİLECEKLER

Hava kompresörünüzün güvenli olmayan şekilde kullanılması kendinizin veya başkalarının ciddi yaralanmasına neden olabilir.

NASIL ÖNLENİR

- Bu kılavuzdaki tüm talimatları ve uyarıları gözden geçirin ve anlayın.
- Hava kompresörünün çalışması ve kontrollerine aşina olun.
- Tüm insanları, evcil hayvanları ve engelleri çalışma alanından uzak tutun.
- Çocukları hava kompresöründen her zaman uzak tutun.
- Yorgunken veya alkol ya da ilaçların etkisi altındayken ürünü kullanmayın. Her zaman dikkatli olun. Dikkatinizin dağılması aletin kontrolünü kaybetmenize neden olabilir.
- Bu ürünün güvenlik özelliklerini asla iptal etmeyin.
- Çalışma alanını yangın söndürücü ile donatın.
- Makineyi eksik, bozuk veya onaysız parçalarla çalıştırmayın.
- Kullanmadan önce daima kompresörün çalışma için güvenli olduğunu kontrol edin. Hareketli parçalarda ayarsızlık veya tutukluk, kırık parça veya başka fonksiyonel arızalar varsa kullanmadan önce kompresöre bakım yaptırın. Birçok kazaya bakımı iyi yapılmış ürünler neden olur.

⚠ UYARI:

Hava Tankı Patlama Riski



OLABİLECEKLER

Aşağıdaki durumlar tankın zayıflamasına neden olabilir ve KENDİNİZİN VEYA BAŞKALARININ CİDDİ YARALANMASINA YOL AÇABİLECEK ŞİDDETLİ TANK PATLAMASINA SEBEP OLABİLİR:

- Yoğunlaşmış suyun tanktan düzgün bir şekilde boşaltılmaması, paslanmaya neden olunması ve tank cidarının incelməsi.
- Tank üzerinde yapılan değişiklikler veya onarım denemeleri.
- Basınç şalteri, emniyet valfi veya tank basıncını kontrol eden başka herhangi bir bileşen üzerinden yapılan onaysız değişiklikler.

NASIL ÖNLENİR

- Hava tankını her gün veya her kullanımdan sonra boşaltın. Hava tankında kaçak olursa derhal yeni bir tankla değiştirin veya tüm kompresörü değiştirin.
- Hava tankında delik açmayın, kaynak yapmayın veya başka türlü değişiklik yapmayın; aksi takdirde zayıflar. Tank parçalanabilir veya patlayabilir. Yeni bir hava tankı ile değiştirin.
- Ekipman üreticilerinin önerisine uyun ve ek parçaların izin verilen maksimum basınç değerlerini asla aşmayın. Çocuk oyuncakları, futbol topu, basketbol topu, vb. gibi küçük düşük basınçlı cisimleri şişirmek için hiçbir zaman kompresörü kullanmayın.

⚠ UYARI:

Ek Parça ve Aksesuarların Patlama Riski



OLABİLECEKLER

- Havalı aletlerin, sprey tabancalarının, havayla çalışan aksesuarların, lastiklerin VE diğer şişirilebilir nesnelere basınç değerlerinin aşılması bunların patlamasına veya parçalanmasına neden olabilir ve kendinizin ve başkalarının ciddi yaralanmasına yol açabilir.
- Hava kompresörünün tüm güvenlik kurallarına ek olarak havalı aletinizin üreticisinin tavsiye ettiği tüm güvenlik kurallarına da daima uyun. Bu kurala uyulması ciddi yaralanma riskini azaltacaktır.

⚠ UYARI:

Lastikleri Şişirirken Risk

OLABİLECEKLER

Lastiklerin aşırı şişirilmesi ciddi yaralanma ve maddi hasara neden olabilir.

NASIL ÖNLENİR

- Her kullanımdan önce lastiklerin basıncını bir lastik basıncı ölçme aygıtı ile kontrol edin. Lastikleri şişirirken lastiğin yavaşta yazan doğru lastik basıncını kontrol edin.

NOT: Hava tankları ve kompresörler gibi lastikleri şişirmek için kullanılan ekipmanlar, küçük lastikleri veya benzerlerini çok hızlı şişirebilir. Hava beslemesini, lastik basıncı değerine eşit veya bundan daha düşük olacak şekilde ayarlayın. Aşırı şişirmeyi engellemek için havayı az az verin ve lastik basıncı ölçme aygıtını kullanarak lastiğin hava basıncını sık sık kontrol edin.

⚠ UYARI:

Elektrik Çarpma Riski



OLABİLECEKLER

Kompresörünüz elektrikle çalışmaktadır. Elektrikle çalışan diğer tüm cihazlarda olduğu gibi düzgün kullanılmazsa elektrik çarpmasına neden olabilir.

NASIL ÖNLENİR

- Bu ürün için gerekli tüm elektrik kabloları veya onarım işlemleri ulusal ve bölgesel elektrik mevzuatına göre kalifiye servis personeli veya lisanslı bir elektrikçi tarafından yapılmalıdır.
- Kompresörü yağmur yağarken dış mekanlarda veya ıslak ortamlarda asla kullanmayın.
- Kompresörü hasarlı veya çıkarılmış siperler veya kapaklarla birlikte asla kullanmayın.
- Elektrik çarpması riskini azaltmak için yağmura maruz bırakmayın. Kapalı yerlerde saklayın.
- Kompresörü yağmura veya ıslak koşullara maruz bırakmayın. Kompresörün içine su girmesi elektrik çarpması riskini arttıracaktır.
- Topraklanmış borular, radyatörler, kuzineler ve buzdolapları gibi yüzeylere vücut temasından kaçınınız. Vücudunuz topraklanırsa elektrik çarpması riski artar.

⚠ UYARI:

Patlama veya Yangın Riski



OLABİLECEKLER

Kompresör her çalışmaya başladığında veya durduğunda motor ve basınç şalterinin içindeki elektrik kontaklarının kıvılcım yapması normaldir. Kompresörü yanıcı buharların bulunduğu bir ortamda asla kullanmayın. Aksi takdirde kendinizin veya başkalarının ciddi yaralanmasına neden olabilir.

NASIL ÖNLENİR

- Kompresörü daima, benzin veya solvent buharlarının bulunmadığı iyi havalandırılan bir alanda kullanın.
- Kapalı alanlarda yanıcı sıvı kullanmayın.

- Püskürtme alanını daima havalandırın.
- Püskürtme sırasında sigara içmeyin ve kıvılcım veya alev oluşabilecek yerlere püskürtmeyin.
- Kompresörü püskürtme alanından mümkün olduğunca uzak tutun, püskürtme alanı ve yanıcı tüm maddelerle arada en az 6,1 m mesafe bırakın.
- Yanıcı maddeleri kompresörden uzakta güvenli bir yerde depolayın.

⚠ UYARI:

Soluma Riski



OLABİLECEKLER

- Kompresörden çıkan basınçlı hava solumak için güvenli değildir. Hava akımında karbon monoksit veya diğer buharlar ya da tank veya diğer bileşenlerden parçacıklar bulunabilir.
- Boya, boya çözücüler, boya çıkarıcı, böcek ilacı, ot ilacı vb. gibi püskürtülen maddeler zararlı buharlar ve zehirler içerir.
- Kompresör veya püskürtülen maddelerin buharının solunması ciddi yaralanmaya neden olabilir.

NASIL ÖNLENİR

- Kompresörden çıkan havayı doğrudan veya kompresöre bağlı bir solunum aygıtından asla solumayın.
- İyi çapraz havalandırma ile donatılmış alanlarda çalışın.
- Püskürttüğünüz maddenin etiketinde veya güvenlik bilgi formunda verilen güvenlik talimatlarını okuyun ve bunlara uyun. İlgili uygulamanızla kullanım için tasarlanmış onaylı bir respiratör kullanın.
- Boya yaparken kompresörü taşımayın.

⚠ UYARI:

Gürültü Riski

- Kulaklarınızı çıkan gürültüye veya çalışma sırasındaki gürültüye karşı korumak için koruyucu kulaklık takın.

⚠ UYARI:

Basınçlı Hava Riski



OLABİLECEKLER

Basınçlı hava akımı yumuşak doku hasarına neden olabilir ve çer çöp, talaş, gevşek parçacıklar ve küçük nesnelere yüksek hızlarda fırlatarak maddi hasara veya yaralanmaya yol açabilir.

NASIL ÖNLENİR

- Kompresörü kullanırken veya bakımını yaparken mutlaka yan siperli onaylı güvenlik gözlüğü takın.
- Meme veya püskürtücülerini vücudun herhangi bir kısmına veya başka insanlara ya da hayvanlara asla doğrultmayın.
- Bakıma, aletler veya aksesuarları takmaya kalkışmadan önce mutlaka kompresörü kapatın ve hava hattından basıncı tahliye edin.

⚠ UYARI:

Hareketli Parçalardan Kaynaklanan Risk



OLABİLECEKLER

Açma/Otomatik Kapatma anahtarı Açık/Otomatik konumdayken kompresör otomatik olarak açılıp kapanır. Kompresör çalışırken veya fişi takılıyken onarım veya bakım yapmaya çalışırsanız kendinizi hareketli parçalara maruz bırakabilirsiniz. Bu hareketli parçalar ciddi yaralanmaya neden olabilir.

NASIL ÖNLENİR

- Açma/Otomatik Kapatma anahtarını daima kapatın ve batarya kartuşunu çıkarın. Ondandan sonra herhangi bir bakım veya onarıma kalkışmadan önce tanktan ve tüm ek parçalardan hava basıncını tahliye edin.
- Kompresörü hasarlı veya çıkarılmış siperler veya kapaklarla birlikte asla kullanmayın.
- Saçlarınızı, giysilerinizi ve eldivenlerinizi hareketli parçalardan uzak tutun. Bol kıyafet, takı veya uzun saç hareketli parçalara kapırlabilir.
- Hava delikleri de hareketli parçaları örtebilir ve bunlardan da kaçınılmalıdır.

⚠ UYARI:

Yanık Riski

- **Kapakları veya muhafazaları açık taşınabilir kompresörü kullanmayın!**
- **Hava hortumu takılmadan vanayı açmayın!**



OLABİLECEKLER

Kompresör kapağı veya çıkış boruları gibi sıcak parçalara temas etmek ciddi cilt yanıklarına neden olabilir.

NASIL ÖNLENİR

- Kompresör çalışırken veya çalıştıktan hemen sonra asla sıcak bileşenlere dokunmayın. Kompresör soğuyana kadar beklemeden koruyucu davlumbazların etrafından uzanmayın veya bakım yapmaya çalışmayın.
- Kompresörü hareket ettirirken veya taşırken daima kolundan tutun.
- Kompresörü kullanırken veya kullandıktan sonra bir saat içinde silindir, silindir kapağı ve egzoz hortumu gibi ısınmış parçalara dokunmayın. Bu parçalar ısınır ve yanık yaralanmasına neden olabilir.

! UYARI:

Taşıma

- Kompresörü tutarken, kaldırıırken, hareket ettirirken veya taşırken her zaman kolundan tutun. Hava kompresörünü hortumundan çekmeye veya taşımaya çalışmayın. Aksi takdirde kompresöre ve/veya hortuma zarar verebilirsiniz.
- Kompresörü her zaman doğru şekilde taşıyın. Yanlış şekilde taşımak ve kaldırmak kompresörün zarar görmesine neden olabilir.
- Çekiş sırasındaki maksimum eğim 30° dir.
- Çekiş için araçlar tatbik etmeyin.
- Kompresörü yanıcı, patlayıcı veya aşındırıcı ortamlara yerleştirmeyin.
- İstem dışı çalışmayı önlemek için;
 - kompresörü uzun mesafeler boyunca taşımayın;
 - kompresörü hava tankı basınçlı hava ile dolu durumda taşımayın, ve;
 - bir araçta veya merdivenin üzerinde ya da iskelede olduğu gibi potansiyel olarak tehlikeli durumlara sokmayın.

Elektrik ve batarya güvenliği

1. Tehlikeli ortamlardan kaçının. Aleti nemli ya da ıslak yerlerde kullanmayın ve yağmura maruz bırakmayın. Aletin içine su girmesi elektrik çarpması riskini arttıracaktır.
2. Aletin istem dışı çalışmasını önleyin. Batarya takımını takmadan, makineyi elinize almadan veya taşımadan önce anahtarın kapalı konumda olduğundan emin olun. Makineyi parmağınız anahtarın üzerinden taşıyarak ya da anahtar açık konumundayken makineye güç vermek kazalara davetiye çıkarır.
3. Herhangi bir ayarlama yapmadan, aksesuar değiştirmeden ya da makineyi saklamadan önce batarya takımını makineden ayırın. Bu önleyici güvenlik önlemleri makineyi kazayla çalışma riskini azaltır.
4. Sadece üretici tarafından belirtilen şarj aleti ile şarj edin. Bir batarya tipine uygun bir şarj aleti başka tipte bir bataryayı şarj etmek için kullanıldığında yangın riski yaratılabilir.
5. Makineleri sadece özel olarak belirtilen batarya takımları ile kullanın. Başka batarya takımlarının kullanımı yaralanma ve yangın riski oluşturabilir.
6. Batarya takımı kullanılmadığında; iki terminal arasında bağlantı kurulmasına sebep olabilecek ataş, bozuk para, anahtar, çivi, vida gibi metal nesnelere ya da başka küçük metal objelerden uzak tutun. Batarya terminallerine kısa devre yaptırmak yanıklara ya da yangına yol açabilir.
7. Kötü koşullarda bataryadan sıvı sızabilir; bu sıvıya temas etmekten kaçının. Kaza sonucu temas ederseniz suyla yıkayın. Sıvının gözle temas etmesi halinde tıbbi yardıma başvurun. Bataryadan çıkan sıvı tahrişe ya da yanıklara neden olabilir.

8. Hasar görmüş ya da üzerinde değişiklik yapılmış batarya takımı ya da makineyi kullanmayın. Hasar görmüş ya da üzerinde değişiklik yapılmış bataryalar yangın, patlama ya da yaralanma riski ile sonuçlanan beklenmedik davranışlar sergileyebilir.
9. Batarya takımını veya makineyi ateşe ya da aşırı sıcaklıklara maruz bırakmayın. Ateşe ya da 130°C'nin üzerindeki sıcaklıklara maruz bırakmak patlamaya neden olabilir.
10. Tüm şarj talimatlarına uygun ve batarya kutusu ya da makineyi yönergelerde belirtilen sıcaklık aralığının dışındaki sıcaklıklarda şarj etmeyin. Uygun olmayan bir şekilde ya da belirtilen sıcaklık aralığının dışında şarj etmek bataryaya zarar verebilir ve yangın riskini artırabilir.
11. Servisin nitelikli bir onarım personeli tarafından sadece orijinal yedek parçalar kullanılarak yapılmasını sağlayın. Bu, ürünün güvenli kalmasını sağlar.
12. Makineyi veya batarya takımını, kullanım ve bakım talimatlarında belirtilenlerin dışında modifiye etmeyin ya da onarmaya çalışmayın.

Batarya kartuşu hakkında önemli güvenlik talimatları

1. Batarya kartuşunu kullanmadan önce, tüm talimatları ve (1) batarya kartuşu, (2) batarya ve (3) ürün üzerindeki tüm uyarı işaretlerini okuyun.
2. Batarya kartuşunu parçalarına ayırmayın veya kurcalamayın. Yangın, aşırı ısı veya patlamaya neden olabilir.
3. Çalışma süresi aşırı derecede kısalırsa kullanmayı derhal bırakın. Aşırı ısınma, yanma riski hatta patlamaya neden olabilir.
4. Gözünüze elektrolit kaçarsa, gözlerinizi temiz suyla durulayın ve hemen tıbbi yardım alın. Görmeye kaybına yol açabilir.
5. Batarya kartuşuna kısa devre yaptırmayın:
 - (1) Terminallere herhangi bir iletken madde değdirmeyin.
 - (2) Batarya kartuşunu çiviler, madeni paralar, vb. gibi başka metal nesnelere aynı kaba koymaktan kaçının.
 - (3) Batarya kartuşunu yağmura ya da suya maruz bırakmayın.Kısa devre, büyük bir akım akışına, aşırı ısınmaya, olası yanıklara hatta bataryanın bozulmasına yol açabilir.
6. Bu batarya kartuşunun çalışma sıcaklığı 0°C ile 40°C arasındadır.
7. Batarya kartuşunu sıcaklığın -20°C veya altına düşebileceği ya da 40°C veya üstüne çıkabileceği yerlerde saklamayın.
8. Aleti ve batarya kartuşunu sıcaklığın 50 °C ya da daha yüksek olduğu yerlerde saklamayın ve kullanmayın.
9. Aşırı derecede hasar görmüş ya da tamamen kullanılamaz durumda olsa bile batarya kartuşunu yakmayın. Batarya kartuşu ateşe atılırsa patlayabilir.

10. **Batarya kartuşunu çivilemeyin, kesmeyin, ezmeyin, fırlatmayın, düşürmeyin ya da batarya kartuşuna sert bir nesne ile vurmayın.** Bu eylemler yangın, aşırı ısı veya patlamaya neden olabilir.
11. **Hasarlı bataryayı kullanmayın.**
12. **Aletin içerdiği lityum-iyon bataryalar Tehlikeli Eşyalar Yönetmeliğinin gereksinimlerine tabidir.**
Ticari nakliye işlemleri için, örneğin üçüncü taraflar, nakliye acenteleri tarafından yapılan nakliyelerde, paketleme ve etiketleme gereksinimlerine uyulmalıdır.
Nakliyesi yapılacak ürünün hazırlanması için, tehlikeli maddeler konusunda uzman bir kişiye danışın. Lütfen muhtemelen daha ayrıntılı olan ulusal yönetmeliklere de uyun.
Açık kontakları bantlayın ya da maskeleyin ve bataryayı paketin içinde hareket etmeyecek şekilde paketleyin.
13. **Batarya kartuşunu bertaraf ederken aletten çıkarın ve güvenli bir yerde bertaraf edin. Bataryanın bertaraf edilmesi ile ilgili yerel düzenlemelere uyunuz.**
14. **Bataryaları sadece Makita tarafından belirtilen ürünlerle kullanın.** Bataryaların uyumsuz ürünlere takılması; yangın, aşırı ısınma, patlama ya da elektrolit sızıntısına neden olabilir.
15. **Alet uzun süre kullanılmıyacaksa batarya aletten çıkarılmalıdır.**
16. **Kullanma sırasında ve sonrasında batarya kartuşu ısınarak yanıklara veya düşük sıcaklık yanıklarına yol açabilir. Sıcak batarya kartuşları ile işlem yaparken dikkat edin.**
17. **Yanıklara neden olabilecek kadar sıcak olabileceğinden kullandıktan hemen sonra aletin terminaline dokunmayın.**
18. **Batarya kartuşunun terminallerine, deliklerine ve kanallarına micir, toz veya toprak girmesine izin vermeyin.** Aletin veya batarya kartuşunun ısınmasına, alev almasına, patlamasına ve arızalanmasına neden olarak yanıklara veya yaralanmaya yol açabilir.
19. **Alet yüksek gerilim elektrik güç hatlarında kullanımı desteklemediği sürece batarya kartuşunu yüksek gerilim elektrik güç hatlarının yakınında kullanmayın.** Aletin veya batarya kartuşunun arızalanmasına veya bozulmasına neden olabilir.
20. **Bataryayı çocuklardan uzak tutun.**

BU TALİMATLARI MUHAFAZA EDİNİZ.

⚠DİKKAT: Sadece orijinal Makita bataryalarını kullanın. Orijinal olmayan Makita bataryaları ya da üzerine değişiklik yapılmış bataryaların kullanımı bataryanın patlamasına ve sonuç olarak yangın, kişisel yaralanma ve hasara neden olabilir. Ayrıca Makita aleti ve şarj aletinin Makita tarafından sunulan garantisi de geçersiz olur.

Maksimum batarya ömrü için ipuçları

1. **Batarya kartuşunu tamamen boşalmadan önce şarj edin. Aletin gücünün zayıflamaya başladığını fark ettiğinizde aleti durdurun ve batarya kartuşunu şarj edin.**
2. **Tam dolu bir batarya kartuşunu asla yeniden şarj etmeyin. Aşırı şarj etme bataryanın hizmet ömrünü kısaltır.**
3. **Batarya kartuşunu 10 °C - 40 °C oda sıcaklığında şarj edin. Sıcak bir batarya kartuşunu şarj etmeden önce soğumasını bekleyin.**
4. **Batarya kartuşunu kullanıyorken aletten veya şarj aletinden çıkarın.**
5. **Uzun bir süre (altı aydan daha fazla) kullanmadığınız durumlarda batarya kartuşunu şarj edin.**

GİRİŞ

Genel bilgi

Bu hava kompresörü, dayanıklılık için tasarlanmış ve bakım gerektirmeyen bir Yağsız pompa ile donatılmıştır. Kompresör uygun değerdeki havalı çivi çakma tabancaları ve zimba çakma tabancaları için kullanılabilir. Bu uygulamalar için bir hava basıncı regülatörü sağlanmıştır.

Kullanım amacı

Bu hava kompresörü profesyonel başsız çivi çakma ve zimba çakma uygulamaları için tasarlanmıştır.

⚠UYARI: Kompresörü, uygun değerdeki çivi çakma tabancaları ve zimba çakma tabancaları dışındaki başka uygulamalar için asla kullanmayın. Kompresörün başka uygulamalar için kullanılması maddi hasara ve yaralanmaya neden olabilir.

Uygun olan yerlerde hava regülasyonu ve/veya nem ve kir giderme fonksiyonlarını bir araya getiren ayrı hava transformatörleri kullanılmalıdır.

⚠UYARI: Basınç göstergesini sadece referans maksatlı olarak kullanın. Cisimleri şişirirken ve şişirdikten sonra kalibreli bir ölçme aleti kullanarak hava basıncını kontrol edin.

Parçaların tanımı

► Şek.1

1	Hava filtresi (hava girişi)	2	Batarya kartuşu	3	Taşıma kolu	4	Açma/Otomatik Kapatma anahtarı
5	Regülatör	6	Çıkış basıncı göstergesi	7	Hava çıkışı (Rc 1/4)	8	Hızlı hortum bağlantı elemanı (ülkeye özgü)
9	Tank basıncı göstergesi	10	Emniyet valfi	11	Boşaltma valfi	12	Hava tankı

⚠DİKKAT: Her zaman Makita ürünüyle kullanım için önerilen aksesuarları ve ek parçaları kullanın. Aksi takdirde yaralanmaya neden olabilir. Aksesuarlar ve ek parçalar asıl amaçlarına uygun kullanılmalıdır. Her türlü destek için yerel Makita Servis Merkezimize danışın.

Sözlük

MPa (mega paskal): Metrik basınç ölçümü. 1 mega paskal 10 bar'a eşittir.

Devreye girme basıncı: Motor kapalıyken aksesuarını veya havalı aletinizi kullanmaya devam ettiğiniz sürece hava tankı basıncı düşer. Tank basıncı belirli bir seviyeye düştüğünde motor otomatik olarak yeniden çalışmaya başlar, buna "devreye girme basıncı" denir.

Devreden çıkma basıncı: Hava kompresörünüzü açtığınızda çalışmaya başlar, hava tankında hava basıncı oluşmaya başlar. Motor otomatik olarak kapanmadan önce belirli bir basınca ulaşır; böylece hava tankınızın tasarımı değerinden daha yüksek basınca karşı korunur. Motorun kapandığı basınca "devreden çıkma basıncı" denir.

Teslimde kontrol

HASAR: Her hava kompresörü takımı sevkiyat öncesinde dikkatlice test ve kontrol edilir. Hatalı taşıma nedeniyle nakliye sırasında hasar meydana gelebilir ve kompresörün çalışmasına sorunlara yol açabilir. Söz konusu sorunları gidermek için masrafa girmekten kaçınmak amacıyla ulaşır ulaşmaz ekipmanı hem gizli hem de görünür hasarlara karşı kontrol edin. Yük konteynerinde görünür herhangi bir hasar izi olup olmadığımıza bakılmaksızın bu işlem yapılmalıdır. Bu ürün doğrudan size gönderilmişse derhal her türlü hasarı taşıma firmasına bildirin ve malların muayene edilmesini ayarlayın.

Montaj ve alıştırma prosedürleri

Hava kompresörünün yeri

Hava kompresörünü temiz, kuru ve iyi havalandırılan bir alana yerleştirin. Hava filtresi, hava kompresörünüzün hava beslemesini azaltabilecek engellerden temiz tutulmalıdır. Hava kompresörü, duvar veya hava akışına müdahale edebilecek diğer engellerden en az 305 mm uzağa yerleştirilmelidir. Hava kompresörü kapağı ve davlumbaz, uygun soğutma sağlayacak şekilde tasarlanmıştır.

Nem yüksekse fazla nemi gidermek için hava çıkışı adaptörüne bir hava filtresi takılabilir. Uygun montaj için hava filtresi ile birlikte verilen talimatları izleyin.

Kauçuk ayaklarının üzerinde emniyetli bir şekilde kalması için hava kompresörünü düz bir yüzeye yerleştirin.

⚠UYARI: Düşme Riski

OLABİLECEKLER

Hava kompresörü masa, tezgah veya çatıdan düşerek kompresörün hasar görmesine neden olabilir ve operatörün ciddi yaralanmasına ya da ölümüne yol açabilir.

NASIL ÖNLENİR

Kompresörün kazara hareket etmesini önlemek için kompresörü her zaman sabit güvenli bir konumda çalıştırın. Kompresörü asla çatıda veya başka yüksek konumlarda çalıştırmayın. Yüksek yerlere erişmek için ek hava hortumu kullanın.

Çalışma sıcaklığı

Bu kompresörün çalışma sıcaklığı 0°C ile 40°C arasındadır.

⚠DİKKAT: Kompresörü asla 0°C'nin altındaki ve 40°C'nin üstündeki sıcaklıklarda çalıştırmayın.

Görev döngüsü

Tüm Makita imali hava kompresörlerinin en fazla %50 görev döngüsü ile çalıştırılması tavsiye edilir. Bu da, bir saatte %50'den daha fazla hava pompalayan bir hava kompresörü hatalı kullanılmak üzere değerlendirilir demektir, çünkü hava kompresörü gereken hava talebi için küçüktür.

Boru tesisatı

Plastik veya PVC boru basınçlı hava ile kullanım için tasarlanmamıştır. Belirtilen basınç değerine bakılmaksızın plastik boru, hava basıncı nedeniyle patlayabilir. Hava dağıtım hatlarında sadece metal boru kullanın. Bir boru hattı gerekiyorsa hava tankı çıkışı ile aynı boyutta veya daha büyük boru kullanın. Çok küçük boru tesisatı hava akışını kısıtlar. Boru tesisatı 30,5 m'den daha uzunsa sonraki daha büyük boyutu kullanın. Yeraltı hatlarını donma hattının altında gömün ve yağışmanın birikip donabileceği ceplerden kaçının. Tüm boru bağlantılarında kaçak olmadığından emin olmak için yeraltı hatları örtülmeden önce basınç uygulayın.

Batarya koruma sistemi

Kompresör bir batarya koruma sistemi ile donatılmıştır. Bu sistem motora giden gücü otomatik olarak keserek uzun kompresör ve batarya ömrü sağlar. Kompresör/batarya için aşağıdaki durumlardan biri söz konusu olduğunda kompresörün çalışması otomatik olarak durur:

Aşırı yüklenme

Kompresör/batarya, anormal derecede yüksek akım çekmesine neden olacak şekilde çalıştırılır. Bu durumda, kompresörü kapatın ve kompresörün aşırı yüklenmesine neden olan uygulamayı durdurun. Ardından kompresörü açarak yeniden çalıştırın. Kompresör başlamazsa batarya aşırı ısınmıştır. Bu durumda, kompresör yeniden çalıştırmadan önce bataryanın soğumasını bekleyin.

Düşük batarya gerilimi

Kalan batarya kapasitesi çok düşüktür ve kompresör çalışmaz. Aleti açarsanız, motor tekrar çalışır fakat kısa zaman sonra durur. Bu durumda batarya kartuşunu çıkararak şarj edin.

Diğer nedenlere karşı korumalar

Koruma sistemi, kompresöre zarar verebilecek diğer nedenler için de tasarlanmıştır ve aletin otomatik olarak durmasını sağlar. Kompresör çalışırken geçici duraklama veya durma yaparsa nedenleri ortadan kaldırmak için aşağıdaki tüm adımları uygulayın.

1. Kompresörü kapatın ve ardından tekrar açarak yeniden çalıştırın.
2. Bataryayı şarj edin veya şarjlı batarya ile değiştirin.
3. Kompresör ve bataryanın soğumasını bekleyin.

Koruma sistemi eski haline getirilerek ilerleme kaydedilemezse yerel Makita Servis Merkezimize başvurun.

KULLANIM

Batarya kartuşunun takılması ve çıkarılması

⚠️ DİKKAT: Batarya kartuşunu takmadan ya da çıkarmadan önce aleti daima kapatın.

⚠️ DİKKAT: Batarya kartuşunu takarken veya çıkarırken aleti ve batarya kartuşunu sıkıca tutun. Aletin ve batarya kartuşunun sıkıca tutulmaması bunların düşürülmesine sebep olabilir ve alet ve batarya kartuşunun zarar görmesine ya da ciddi yaralanmasına yol açabilir.

- **Şek.2:** 1. Kırmızı gösterge 2. Düğme 3. Batarya kartuşu

Batarya kartuşunu çıkarmak için, kartuşun ön tarafındaki düğmeyi kaydırarak kartuşu aletten çıkarın.

Batarya kartuşunu takmak için, batarya kartuşu üzerindeki dili yuvanın oluğu ile hizalayın ve kartuşu yerine oturtun. Kartuşu, küçük bir tık sesi ile yerine sabitlenene dek sonuna kadar ittirin. Şekilde gösterildiği gibi kırmızı göstergiyi görebiliyorsanız tam olarak kilitlememiş demektir.

⚠️ DİKKAT: Batarya kartuşunu daima kırmızı gösterge görünmeyecek şekilde tam olarak takın. Yerine tam oturmazsa, aletten yanlışlıkla düşebilir, sizin ya da çevrenizdeki kişilerin yaralanmasına neden olabilir.

⚠️ DİKKAT: Batarya kartuşunu zorlayarak takmayın. Kartuş kolay bir şekilde kaymıyorsa doğru yerleştirilmemiş demektir.

Kalan batarya kapasitesinin gösterilmesi

Kalan batarya kapasitesini göstermesi için batarya kartuşu üzerindeki kontrol düğmesine basın. Gösterge lambaları birkaç saniye yanar.

- **Şek.3:** 1. Gösterge lambaları 2. Kontrol düğmesi

Gösterge lambaları			Kalan kapasite
Yanıyor	Kapalı	Yanıp sönüyor	
■	□	▣	%75 ila %100
■ ■ ■ ■	□ □ □ □	□ □ □ □	
■ ■ ■ ■	□ □ □ □	□ □ □ □	
■ ■ ■ ■	□ □ □ □	□ □ □ □	
■ ■ ■ ■	□ □ □ □	□ □ □ □	
▣	□ □ □ □	□ □ □ □	Bataryayı şarj edin.
■ ■ ■ ■	□ □ □ □	□ □ □ □	Batarya arızalanmış olabilir.
□ □ □ □	■ ■ ■ ■	□ □ □ □	

NOT: Kullanım koşullarına ve ortam sıcaklığına bağlı olarak, gösterilen değer gerçek kapasiteden biraz farklılık gösterebilir.

NOT: İlk (en soldaki) gösterge lambası, batarya koruma sistemi çalıştığında yanıp söner.

Kullanım açıklaması

⚠️ UYARI: Gürültü Riski

- Kulaklarınızı çıkan gürültüye ve çalışma sırasındaki gürültüye karşı korumak için koruyucu kulaklık takın.

Boşaltma valfi:

Boşaltma valfi, hava tankının alt kısmında bulunur ve her kullanımın sonunda yoğunmayı boşaltmak için kullanılır.

Otomatik kapama sistemi:

Kompresör normal kesme basıncına ulaşmadan otomatik olarak kapanırsa:

1. Açma/Otomatik Kapatma anahtarını "Kapalı" konuma getirin.
2. Batarya kartuşunu çıkarın.
3. Kompresör soğuyana kadar bekleyin. (yaklaşık 10 dakika)
4. Batarya kartuşunu takın.
5. Açma/Otomatik Kapatma anahtarını "Açık/Otomatik" konuma getirin.

AÇMA/OTOMATİK KAPATMA anahtarı:

Bu anahtarı basınç şalterine otomatik güç besleme için açık (I) konumuna ve kompresörü kullanmayı bitirdiğinizde veya kompresörü gözetimsiz bırakacağınız zaman gücü kesmek için kapalı (0) konuma getirin.

⚠UYARI: Kullanımda değilken Açma/Otomatik Kapatma anahtarını daima kapalı (0) konuma getirin.

⚠DİKKAT: Aleti taşırken Açma/Otomatik Kapatma anahtarını kapalı (0) konuma getirin.

Hava filtresi (Hava girişi):

Hava filtresini her zaman temiz tutun. Kompresörü, hava filtresi çıkarılmış olarak kullanmayın. Hava filtresi kirliyse kompresör tam kapasitede çalışmaz. Kompresörü kullanmadan önce hava filtresinin temiz olduğunu mutlaka kontrol edin. Değilse hava filtresini temizleyin veya filtre elemanını değiştirin.

Hava kompresörü pompası:

Havayı sıkıştırmak için piston silindirin içinde yukarı aşağı hareket eder. Aşağı strokta hava emme valfi üzerinden hava çekilir. Egzoz valfi kapalı kalır. Pistonun yukarı strokunda hava sıkıştırılır. Emme valfi kapanır ve basınçlı hava egzoz valfi, çıkış borusu, çek valf üzerinden hava tankına zorla gönderilir. Kompresör, hava tankı basıncını hava çıkışında gerekenin üzerine çıkarana dek kullanılabilir hava mevcut değildir.

Çek valf:

Hava kompresörü çalışırken çek valf "açık" olup basınçlı havanın hava tankına girmesini sağlar. Hava kompresörü "devreden çıkma" basıncına ulaştığında çek valf "kapanır" ve hava basıncının hava tankının içinde kalmasını sağlar.

Basınç şalteri:

Hava tankı basıncı fabrikada ayarlı "devreye girme" basıncına düştüğünde basınç şalteri otomatik olarak motoru çalıştırır. Hava tankı basıncı fabrikada ayarlı "devreden çıkma" basıncına ulaştığında motoru durdurur.

Emniyet valfi:

Basınç şalteri hava kompresörünün "devreden çıkma" basınç ayarında kapatmazsa emniyet valfi, basınç şalterini "devreden çıkma" ayarından hafif yüksek fabrikada ayarlı basınçta "açarak" yüksek basınca karşı koruma sağlar.

Çıkış basıncı göstergesi:

Çıkış basıncı göstergesi, regülatörün çıkış tarafında mevcut hava basıncını gösterir. Bu basınç regülatör tarafından kontrol edilir ve her zaman tank basıncından düşük veya buna eşittir.

Tank basıncı göstergesi:

Tank basıncı göstergesi tanktaki hava basıncını gösterir.

Regülatör:

Hava tankından gelen hava basıncı, regülatör düğmesi tarafından kontrol edilir. Düğmeyi, basıncı artırmak için saat yönünde ve basıncı azaltmak için saatin aksi yönünde çevirir. Basınç ayarında değişiklik yaptıktan sonra küçük yeniden ayarlamadan kaçınmak için istenen basınca daima düşük bir basınçtan yaklaşın. Yüksekten düşük bir ayara düşürürken önce istenen basınçtan az bir basınca düşürün. Belirli her bir aksesuarın hava gereksinimlerine bağlı olarak çıkışta regüle edilen hava basıncının, aksesuarı kullanırken ayarlanması gerekebilir.

Hava çıkışı:

Normal basınçlı havalı alet için maks. çıkış basıncını kullanın; 0,93 MPa (9,3 bar).

Piyasada mevcut bir hızlı hortum bağlantı elemanı kullanırken bunu şekilde gösterildiği gibi iki anahtar kullanarak hava çıkışına takın.

► **Şek.4:** 1. Hava çıkışı 2. Hızlı hortum bağlantı elemanı 3. Anahtar

NOT: Hızlı hortum bağlantı elemanında herhangi bir hava sızdırmazlık yöntemi yoksa sızdırmazlık bandı gibi yeterli bir önlem uygulamanızı öneririz.

Günlük Çalıştırma Kontrol Listesi

⚠UYARI: Anahtar açık kapatmıyorsa elektrikli aleti kullanmayın. Anahtarla kontrol edilemeyen bir elektrikli alet tehlikelidir ve onarılmalıdır.

Hortumları bağlama

⚠UYARI: Güvenli Olmayan Kullanım Riski

- Hortumun vurmasını önlemek için takarken hortumun elle sıkıca tutun. Hortumun kontrol den çıkması yaralanmaya ve maddi hasara neden olabilir.
- Hava kompresörünün tüm güvenlik kurallarına ek olarak hortum, rakor, havalı alet ve aksesuarların üreticisinin tavsiye ettiği tüm güvenlik kurallarına da daima uyun. Bu kuralla uyulması ciddi yaralanma riskini azaltacaktır.

1. Hava hortumunu veya aksesuarları takmadan önce Açma/Otomatik Kapatma anahtarının "Kapalı" konuma getirildiğinden, bataryanın çıkartıldığından ve hava regülatörü veya kapama valfinin kapalı olduğundan emin olun.

2. Hortumu ve aksesuarları takın. Çok fazla hava basıncı tehlikeli patlama riskine neden olur. Havalı aletler ve aksesuarlar için üreticinin maksimum basınç değerini kontrol edin. Regülatör çıkış basıncı, maksimum basınç değerini asla aşmamalıdır.

ÖNEMLİ NOT: 0,7 MPa (7 bar) üstü hava basınçları önerilir. Besleme hortumlarına tel halat gibi bir emniyet kordonu takılmalıdır.

3. Batarya kartuşunu takın ve Açma/Otomatik Kapatma anahtarını "Açık/Otomatik" konuma getirin, tank basıncının oluşmasını bekleyin. Tank basıncı "devreden çıkma" basıncına ulaştığında motor durur.

4. Saat yönünde çevirerek regülatörü açın. Regülatörü doğru basınç ayarına ayarlayın. Kompresörünüz kullanıma hazırdır.

5. Hava kompresörü daima, benzin veya diğer solvent buharlarının bulunmadığı iyi havalandırılan bir alanda kullanın. Kompresörü püskürtme alanına yakın kullanmayın.

İşiniz bittiğinde:

Hortumları çıkarma

UYARI: Güvenli Olmayan Kullanım Riski

- Hortumun vurmasını önlemek için çıkarırken hortumu elle sıkıca tutun. Hortumun kontrolünden çıkması yaralanmaya ve maddi hasara neden olabilir.
- Hava tankları yüksek basınçlı hava içerir. Yüzü ve diğer vücut kısımlarını boşaltma çıkışından uzak tutun. Boşaltma sırasında birikinti yüze fırlatılabileceğinden her zaman yan siperli onaylı güvenlik gözlüğü takın.

1. Açma/Otomatik Kapatma anahtarını "Kapalı" konuma getirin ve batarya kartuşunu çıkarın.
2. Çıkış basıncını sıfıra ayarlamak için regülatörü saatin aksi yönünde çevirin.
3. Havalı aleti veya aksesuarı çıkarın.
4. Hava tankının alt kısmında bulunan boşaltma valfini açın. Hava tankını boşaltırken tank basıncı 0,14 MPa'nın (1,4 bar) altında olmalıdır.
5. Boşaltma valfi doğrudan aşağıda olacak şekilde tankı yatırıp boşaltın.

UYARI: Patlama riski

Boşaltmak için tankı yatırın.

UYARI: Tankı boşaltmak için boşaltma valfini yavaşça açın ve biriken suyu boşaltmak için kompresörü yatırın. Yüzü ve gözleri boşaltma valfinden uzak tutun.

UYARI: HAVA TANKININ İÇİNDE SU YOĞUNLAŞIR. BOŞALTILMAZSA SU HAVA TANKINI AŞINDIRIP ZAYIFLATARAK HAVA TANKI PARÇALANMA RİSKİNE NEDEN OLACAKTIR.

ÖNEMLİ NOT: Maddi Hasar Riski
Hava tankından suyu mutlaka boşaltın. Suda, lekelerle neden olabilecek yağ ve pas bulunabilir.

NOT: Boşaltma valfi takılıysa tüm hava basıncını boşaltın. Daha sonra valf çıkarılabilir, temizlenebilir ve yeniden takılabilir.

NOT: Basınçlı hava, tankta, filtrede veya diğer parçalarda biriken yoğunlaşma suyu üretir. Yoğunlaşma suyu düzenlenmiş olabilecek yağlama yağı ve/veya maddeleri içerir. Yoğunlaşma suyunu atarken bölgenizdeki düzenlemelere uyun.

6. Su boşaltıldıktan sonra boşaltma valfini kapatın. Hava kompresörü artık depolanabilir.

UYARI: Hava Tankını Düzgün Boşaltın. Hava tankının hatalı boşaltılması korozyona ve olası tank patlamasına neden olabilir. Tankın patlaması yaralanmaya ve maddi hasara yol açabilir.

BAKIM

UYARI: Anormal çalışan hava kompresörünü asla kullanmayın.

Hava kompresörü anormal çalışıyorsa, garip sesler çıkarıyor veya titreşim yapıyorsa kullanmayı hemen kesin ve Makita yetkili servis merkezi tarafından onarılması için ayarlama yapın.

UYARI: Sadece orijinal Makita yedek parça kullanın.

Makita'nın üretmediği yedek parçalar garantinizi geçersiz kılabılır, arızaya yol açabilir ve yaralanmaya neden olabilir. Orijinal Makita parçaları yetkili bayilerde mevcuttur.

UYARI: GÜÇ AÇILDIĞINDA ÜNİTE OTOMATİK OLARAK ÇALIŞMAYA BAŞLAR. BAKIM YAPARKEN VOLTAJ KAYNAKLARINA, BASINÇLI HAVAYA VEYA HAREKETLİ PARÇALARA MARUZ KALABİLİRSİNİZ. YARALANMA MEYDANA GELEBİLİR. HERHANGİ BİR BAKIM VEYA ONARIM YAPMADAN ÖNCE ALETİ KAPATIN, BATERİ KARTUŞUNU ÇIKARIN VE TÜM HAVA BASINCINI BOŞALTIN.

DİKKAT: Muayene ya da bakım yapmadan önce aletin kapalı ve batarya kartuşunun çıkartılmış olduğundan daima emin olun.

ÖNEMLİ NOT: Kesinlikle benzin, tiner, alkol veya benzeri maddeler kullanmayın. Renk değişimi, deformasyon veya çatlaklara neden olabilir.

Aleti EMNİYETLİ ve ÇALIŞMAYA HAZIR durumda tutmak için onarımlar, başka her türlü bakım ve ayarlamalar daima Makita yedek parçaları kullanılarak Makita yetkili servis merkezleri veya Fabrikanın Servis Merkezleri tarafından yapılmalıdır.

Hava kompresörü ünitesinin verimli çalışmasını ve uzun ömürlü olmasını sağlamak için bir rutin bakım programı hazırlanmalı ve takip edilmelidir. Aşağıdaki prosedür, günlük olarak kullanılan normal bir çalışma ortamındaki bir ünite için hazırlanmıştır. Gerekirse program, kompresörünüzün kullandığı şartlara uyacak şekilde değiştirilmelidir. Değişiklikler çalışma saatlerine ve çalışma ortamına bağlı olacaktır. Aşırı kirli ve/veya olumsuz bir ortamdaki kompresör üniteleri, tüm bakım kontrollerinin daha sık yapılmasını gerektirecektir.

Bakım rutini

1. Hava tankı, tüm nem seperatörleri veya hava filtresi regülatörlerinden suyu boşaltın.
2. Her türlü anormal gürültü ve/veya titreşim kontrolü yapın.
3. Hava filtresini kontrol edin, gerekirse değiştirin.

4. Hava hatlarını ve bağlantı elemanlarını kaçaklara karşı kontrol edin ve gerekirse düzeltin. Her çalışma yılında veya sorundan şüphelenilirse çek valfin durumunu kontrol edin. Hasarlı veya aşınmışsa değiştirin.

5. Tüm vida, cıvata ve kapakları sıkıca monte edilmiş tutun. Durumlarını düzenli olarak kontrol edin.

UYARI: Tüm vida, cıvata ve kapakları düzgün bir şekilde sıkılmış tutun. Vidalı plakalar veya kapaklar gevşerse yaralanma veya maddi hasar meydana gelebilir.

Önerilen kontrol ve bakım aralıkları

Kompresörü aşağıdaki tabloda tarif edilen aralıklarla kontrol edin ve bakımını yapın.

Parça	İşlem	Günlük (kullanmadan önce/sonra)	Haftalık	Aylık	Üç aylık
Tümü	Anormal gürültü ve titreşim kontrolü yapın	✓	-	-	-
	Kir ve tozu kuru hava ile temizleyin.	-	✓	-	-
Hava hatları ve bağlantı elemanları	Kaçak kontrolü yapın	✓	-	-	-
Hava tankı	Tüm havayı tahliye edin ve hava tankındaki yoğunlaşmayı boşaltın. (boşaltma valfini açın.)	✓	-	-	-
	Çizik, çöküntü veya kaçak kontrolü yapın.	✓	-	-	-
	Güvensiz olmasına neden olabilecek pas, iğne deliği veya diğer kusurları kontrol edin.	-	-	-	✓
Cıvatalar ve somunlar	Sıklık kontrolü yapın.	-	✓	-	-
Kol	Yağı ve gresi silerek temizleyin.	-	✓	-	-
Devreden çıkma basıncı	Kontrol edin ve ayarlayın.	-	✓	-	-
Hava filtresi	Temizleyin ve gerekirse değiştirin.	-	-	✓	-

Yağlama

Bu hava kompresörü, dayanıklılık için tasarlanmış ve bakım gerektirmeyen bir Yağsız pompa ile donatılmıştır.

Depolama

Hava kompresörünü depolamadan önce şunları mutlaka yapın:

- “BAKIM” ve “KULLANIM” kısımlarını inceleyin ve gerektiğinde bakım uygulayın. Hava tankından suyu mutlaka boşaltın.
- Hava hortumunu hasara karşı koruyun (örneğin üzerine basılmaya veya üzerinden geçilmeye karşı).

Hava kompresörünü temiz ve kuru bir yerde depolayın.

SORUN GİDERME

Onarım talep etmeden önce kendi kontrollerinizi yapın. Kılavuzda açıklanmayan bir sorunla karşılaşırsanız aleti demonte etmeye kalkışmayın.

Anormal durum	Olası nedeni (arıza)	Çözümü
Kompresör çalışmıyor.	Kalan batarya kapasitesi çok düşüktür.	Batarya kartuşunu şarj edin.
	Arızalı basınç şalteri.	Yerel yetkili servis merkezinizden tamir etmelerini isteyin.
	Tank basıncı, basınç şalteri devreye girme basıncını aşmıyor.	Tank basıncı, devreye girme basıncına düştüğünde kompresör açılacaktır.
	Otomatik kapama sistemi çalışmıştır.	Kompresörü kapatın ve batarya kartuşunu çıkarın. Kompresörü soğuttuktan sonra batarya kartuşunu takın.
Emniyet valfi açıyor	Basınç şalteri devreden çıkma basıncı çok yüksek.	Yerel yetkili servis merkezinizden tamir etmelerini isteyin.
	Arızalı emniyet valfi.	Yerel yetkili servis merkezinizden tamir etmelerini isteyin.
Otomatik kapama sistemi arızalı çalışıyor.	Zayıf havalandırma. Oda sıcaklığı çok yüksek.	Kompresörü iyi havalandırılan bir alana taşıyın.
	Elektrik aşırı yükü.	Kompresörü kapatın ve soğumasını bekleyin; batarya kartuşunu çıkarıp tekrar takın.
	Arızalı motor.	Yerel yetkili servis merkezinizden tamir etmelerini isteyin.
Kompresör durduktan sonra sürekli hava kaçağı var.	Gevşek hava hatları ve bağlantı elemanları.	Tüm bağlantıları sabun ve su çözeltisi ile kontrol edin ve sıkın.
	Gevşek veya açık boşaltma valfi.	Boşaltma valfini sıkın/kapatın.
	Çek valften hava kaçağı.	Yerel yetkili servis merkezinizden tamir etmelerini isteyin.
Kompresör sürekli çalışıyor	Hava filtresi kirli.	Hava filtresini temizleyin veya filtre elemanını değiştirin.
	Arızalı hava hatları ve bağlantı elemanları	Tüm bağlantıları kontrol edin ve sıkın veya değiştirin.
	Gevşek veya açık boşaltma valfi.	Boşaltma valfini sıkın/kapatın.
	Arızalı basınç şalteri.	Yerel yetkili servis merkezinizden tamir etmelerini isteyin.
	Aşırı hava kullanımı.	Hava kullanımını azaltın. Kompresör aletin gereksinimi için yeterince büyük olmayabilir. Hava kompresörlerinin %50 veya daha düşük görev döngüsü ile çalıştırılmaları önerilir.
	Arızalı hava kompresörü pompası (Piston segmanları aşınmış veya giriş/çıkış valfleri bozuk)	Yerel yetkili servis merkezinizden tamir etmelerini isteyin.

İSTEĞE BAĞLI AKSESUARLAR

⚠UYARI: Bu el kitabında belirtilen Makita aletiniz ile kullanılmaları için bu aksesuarlar ve ek parçalar tavsiye edilmektedir. Başka aksesuar ve ek parçaların kullanımı ciddi yaralanmalara yol açabilir.

⚠UYARI: Makita aksesuarları ya da ek parçaları yalnızca belirtilmiş olan kullanım amaçlarına uygun olarak kullanın. Bir aksesuarın ya da ek parçanın hatalı kullanımı ciddi yaralanmalara yol açabilir.

Bu aksesuarlarla ilgili daha fazla bilgiye ihtiyaç duyarsanız bulunduğunuz yerdeki yetkili Makita servisine başvurun.

- Hava hortumu
- Orijinal Makita batarya ve şarj aleti

NOT: Listedeki parçaların bazıları alet paketi içerisinde standart aksesuar olarak dahil edilmiş olabilir. Bunlar ülkeden ülkeye farklılık gösterebilir.

ESPECIFICAÇÕES

Modelo:	AC001G
L/min @ 0,62 MPa (L/min @ 6,2 bar)	34 L/min
Pressão de ativação	0,72 MPa (7,2 bar)
Pressão de desativação	0,93 MPa (9,3 bar)
Pressão máxima de saída	0,93 MPa (9,3 bar)
Diâmetro x curso x quantidade	36 mm x 30 mm x 1
Rotação do motor	6.000 min ⁻¹
Tamanho do reservatório	7,6 L
Lubrificação	Autolubrificante
Tensão nominal	36 V - 40 V máx. CC
Dimensões (C x L x A)	302 mm x 434 mm x 382 mm
Peso líquido	11,6 - 12,2 kg

- Devido ao nosso contínuo programa de pesquisa e desenvolvimento, reservamo-nos o direito de alterar especificações de partes e acessórios que constam neste manual, sem aviso prévio.
- As especificações e a bateria podem diferir de país para país.

Bateria e carregador aplicáveis

Bateria	BL4020 / BL4025 / BL4040* / BL4050F* * : Bateria recomendada
Carregador	DC40RA / DC40RB / DC40RC







- Alguns dos carregadores e baterias listados acima podem não estar disponíveis na sua região de residência.

AVISO: Use somente as baterias e carregadores Makita listados acima. O uso de outras baterias e carregadores pode provocar ferimentos e/ou incêndios.

NOTA: A bateria e o carregador não estão incluídos.

Símbolos

Os símbolos mostrados a seguir podem ser usados para o equipamento. Certifique-se de compreender o significado deles antes de usar o equipamento.

	Leia o manual de instruções.
	Tenha muito cuidado e atenção.
	Risco de choques elétricos. Precaução: antes de realizar qualquer trabalho no compressor, retire a bateria.
	Risco de altas temperaturas. Precaução: o compressor contém algumas peças que podem atingir altas temperaturas.
	Risco de partida acidental. Atenção, o compressor pode partir automaticamente no caso de uma interrupção no fornecimento de energia elétrica, seguida do seu restabelecimento.
	Use óculos de segurança.



Use protetores auditivos.



Ni-MH
Li-ion

Somente para países europeus
Devido à presença de componentes perigosos nos equipamentos, resíduos de equipamentos elétricos e eletrônicos, acumuladores e baterias podem gerar impactos negativos sobre o meio ambiente e a saúde humana.
Não descarte aparelhos elétricos e eletrônicos ou baterias juntamente com o lixo doméstico!
De acordo com a Diretiva Europeia relativa aos resíduos de equipamentos elétricos e eletrônicos, e a acumuladores, baterias e os resíduos destes, bem como sua adaptação como legislação nacional, resíduos de equipamentos elétricos e eletrônicos, baterias e acumuladores devem ser armazenados separadamente e enviados para um ponto de coleta de resíduos municipais separado, que opere em conformidade com as regulamentações de proteção ambiental.
Isso é indicado pelo símbolo da lixeira com um X afixado no equipamento.



Nível de potência sonora garantido de acordo com a Diretiva UE para emissão de ruído em áreas externas.

Nível de potência sonora garantido de acordo com a Diretiva UKCA para emissão de ruído em áreas externas.



Nível de potência sonora de acordo com a Regulamentação sobre Controle de Ruído de NSW, Austrália

Ruído

O nível A de ruído ponderado típico foi determinado de acordo com EN ISO 3744: 2010:

Nível de pressão sonora (L_{pA}) : 68 dB (A)

Desvio (K) : 2,5 dB (A)

O nível de ruído durante o trabalho pode exceder 80 dB (A).

NOTA: Os valores de emissão de ruído declarados foram medidos de acordo com um método de teste padrão e podem ser usados para comparar uma ferramenta a outra.

NOTA: Os valores de emissão de ruído declarados também podem ser usados em uma avaliação preliminar de exposição.

AVISO: Usar protetor auditivo.

AVISO: A emissão de ruído durante o uso real da ferramenta elétrica poderá diferir dos valores declarados de acordo com a forma de uso da ferramenta, especialmente com o tipo da peça de trabalho processada.

AVISO: Certifique-se de identificar medidas de segurança para proteger o operador, baseadas em uma estimativa da exposição nas condições efetivas de uso (levando em conta todas as partes do ciclo operacional, tais como quantas vezes a ferramenta é desligada e quando opera em vazio, além do tempo de acionamento).

Declaração de Conformidade da CE

Somente para países europeus

A declaração de conformidade está incluída no Anexo A deste manual de instruções.

INSTRUÇÕES DE SEGURANÇA IMPORTANTES

GUARDE ESTAS INSTRUÇÕES.

AVISO:

- **A OPERAÇÃO OU MANUTENÇÃO INCORRETAS DESTES PRODUTOS PODEM RESULTAR EM FERIMENTOS SÉRIOS E DANOS PATRIMONIAIS.**

- **LEIA E ENTENDA TODOS OS AVISOS E INSTRUÇÕES DE OPERAÇÃO ANTES DE USAR ESTE EQUIPAMENTO.**
- **Guarde este manual de instruções para consultá-lo e orientar outras pessoas. Somente empreste o compressor e ferramentas pneumáticas para pessoas com experiência comprovada, e empreste também o manual de instruções junto.**
- **Usuários iniciantes ou inexperientes devem ser treinados na operação. Nunca permita que crianças ou pessoas não familiarizadas com as instruções usem o compressor e ferramentas pneumáticas.**

AVISO:

Segurança na área de trabalho

- **Mantenha a área de trabalho limpa e bem iluminada. Áreas desorganizadas e escuras favorecem a ocorrência de acidentes.**
- **Não opere o compressor em atmosferas explosivas, como por exemplo, na presença de líquidos, gases ou poeiras inflamáveis. O compressor gera faíscas que podem incendiar pó ou fumos.**
- **Mantenha pessoas estranhas, crianças e visitantes afastados enquanto estiver operando uma ferramenta pneumática. Distrações podem fazer com que você perca o controle. Proteja outras pessoas presentes na área de trabalho contra detritos como lascas, e faíscas. Providencie barreiras ou protetores conforme necessário. Crianças não devem ser permitidas na área de trabalho.**
- **A temperatura ambiente apropriada deve ser entre +5 °C e +30 °C. (faixa-limite de 0 °C a +40 °C)**

AVISO:

Risco de operação insegura

O QUE PODE ACONTECER

A operação insegura de seu compressor de ar pode causar ferimentos sérios em você ou outras pessoas.

COMO PREVENIR ISSO

- Leia e entenda todas as instruções e avisos deste manual.
- Familiarize-se com a operação e os controles do compressor de ar.
- Mantenha pessoas, animais de estimação e obstáculos fora da área de operação.
- Mantenha crianças afastadas do compressor de ar o tempo todo.
- Não opere o produto se estiver cansado ou sob a influência de álcool, drogas ou medicamentos. Mantenha-se sempre alerta. Distrações podem fazer com que você perca o controle.
- Nunca neutralize os recursos de segurança deste produto.
- A área de operação deve ter um extintor de incêndio.
- Não opere a máquina com peças não autorizadas, faltando ou avariadas.

- Antes de usar o compressor, verifique se ele está em condições seguras para a operação. Se houver algum desalinhamento ou emperramento de partes móveis, peças avariadas, ou outros problemas funcionais, providencie a manutenção do compressor antes de usá-lo. Muitos acidentes são causados pela manutenção insuficiente dos produtos.

AVISO:

Risco de ruptura do reservatório de ar



O QUE PODE ACONTECER

As condições a seguir podem levar a um enfraquecimento do reservatório e **RESULTAR EM UMA VIOLENTA EXPLOSÃO DELE, CAUSANDO FERIMENTOS SÉRIOS EM VOCÊ OU OUTRAS PESSOAS:**

- Deixar de purgar corretamente o condensado do interior do reservatório, provocando a oxidação e a redução da espessura das paredes do reservatório.
- Modificações ou tentativas de reparos no reservatório.
- Modificações não autorizadas no pressostato, na válvula de segurança ou em outros componentes que controlam a pressão do reservatório.

COMO PREVENIR ISSO

- Purgue o reservatório de ar diariamente ou depois de cada uso. Se ocorrer uma fuga no reservatório de ar, troque-o imediatamente por um reservatório novo ou substitua todo o compressor.
- Não perfure, execute soldagens ou de alguma outra forma modifique o reservatório de ar, ou ele enfraquecerá. O reservatório poderá se romper ou explodir. Troque por um reservatório de ar novo.
- Siga as recomendações dos fabricantes dos equipamentos e jamais exceda a pressão máxima de trabalho admissível de seus acessórios. Nunca use o compressor para inflar pequenos objetos que requerem baixa pressão, tal como brinquedos infantis, bolas de futebol, de basquete, etc.

AVISO:

Risco de ruptura de acessórios e extensões



O QUE PODE ACONTECER

- A ultrapassagem da pressão nominal de ferramentas pneumáticas, pistolas de spray, acessórios operados a ar, pneus E outros itens infláveis pode fazer com que eles explodam ou estilhacem, podendo causar ferimentos sérios em você ou em outras pessoas.
- Siga sempre as regras de segurança recomendadas pelo fabricante de sua ferramenta pneumática, além de todas aquelas do compressor de ar. Seguir essa instrução reduzirá o risco de ferimentos sérios.

AVISO:

Risco ao encher pneus

O QUE PODE ACONTECER

O enchimento excessivo de pneu pode causar ferimentos sérios e danos patrimoniais.

COMO PREVENIR ISSO

- Verifique a pressão dos pneus antes de usar, usando um medidor de pressão para pneus. Quando encher pneus, verifique a pressão correta dele indicada na lateral externa do pneu.

NOTA: Os equipamentos usados para encher pneus, tais como os reservatórios de ar e compressores, podem encher pneus pequenos ou semelhantes com muita rapidez. Ajuste o suprimento de ar de forma que seja igual ou inferior à pressão nominal do pneu. Para prevenir o enchimento excessivo, forneça o ar aos poucos, verificando com frequência a pressão de ar do pneu usando um medidor apropriado.

AVISO:

Risco de choques elétricos



O QUE PODE ACONTECER

Seu compressor de ar é alimentado por eletricidade. Como qualquer outro dispositivo alimentado eletricamente, se não for usado corretamente, ele pode causar choques elétricos.

COMO PREVENIR ISSO

- Todas as ligações elétricas ou reparos requeridos por este produto devem ser realizados por pessoal de manutenção qualificado ou por um electricista licenciado, de acordo com as normas elétricas federais ou locais.
- Nunca opere o compressor ao ar livre se estiver chovendo, nem em um ambiente molhado.
- Nunca opere o compressor se as proteções ou tampas estiverem danificadas ou houverem sido retiradas.
- Para reduzir o risco de choques elétricos, não exponha à chuva. Guarde em ambientes fechados.
- Não exponha o compressor à chuva ou condições de umidade. A entrada de água no compressor aumenta o risco de choques elétricos.
- Evite o contato do corpo com superfícies aterradas, tais como tubos, radiadores, fogões e refrigeradores. O risco de choques elétricos é maior se seu corpo for aterrado.

AVISO:

Risco de explosão ou incêndio



O QUE PODE ACONTECER

É normal que os contatos elétricos no interior do motor e do pressostato emitam faíscas sempre que o compressor é partido ou parado. Nunca opere o compressor em uma atmosfera que contenha vapores inflamáveis. Fazer isso pode resultar em ferimentos sérios em você ou outras pessoas.

COMO PREVENIR ISSO

- Opere sempre o compressor em uma área bem ventilada, sem a presença de vapores de gasolina ou solventes.
- Não use líquidos inflamáveis em áreas confinadas.
- Ventile sempre a área de pulverização.
- Não fume durante a pulverização nem direcione o spray para um local onde haja a geração de faíscas ou chamas.
- Mantenha compressores tão afastados da área de pulverização quanto possível, a uma distância de pelo menos 6,1 m da área de pulverização e de todos os materiais inflamáveis.
- Armazene materiais inflamáveis em um local seguro, distante do compressor.

AVISO:

Risco por inalação



O QUE PODE ACONTECER

- O ar comprimido gerado pelo compressor não é seguro para ser inalado. O fluxo de ar gerado pode conter monóxido de carbono e outros vapores ou partículas provenientes do reservatório ou de outros componentes.
- Os materiais pulverizados, tais como tintas, solventes e removedores de tintas, inseticidas, herbicidas e outros, contêm vapores nocivos e venenos.
- Respirar os vapores do compressor ou dos materiais pulverizados pode causar problemas e ferimentos sérios.

COMO PREVENIR ISSO

- Nunca inale o ar do compressor, seja diretamente ou por meio de um dispositivo de respiração conectado ao compressor.
- Trabalhe em uma área equipada com boa ventilação.
- Leia e siga as instruções de segurança indicadas no rótulo ou na ficha de informações de segurança do produto químico do material que você estiver pulverizando. Use um respirador aprovado, indicado para a sua aplicação específica.

- Não carregue o compressor enquanto estiver pintando.

AVISO:

Risco associado a ruídos

- Use proteção auditiva para proteger seus ouvidos contra o ruído do escape da operação.

AVISO:

Risco associado ao ar comprimido



O QUE PODE ACONTECER

O fluxo de ar comprimido pode causar danos a tecidos moles, e pode arremessar sujeira, lascas, partículas soltas e pequenos objetos a alta velocidade, causando danos patrimoniais ou ferimentos.

COMO PREVENIR ISSO

- Quando usar ou realizar a manutenção do compressor, use sempre óculos de proteção aprovados, com protetores laterais.
- Nunca aponte o bocal ou o pulverizados na direção de alguma parte do seu próprio corpo, ou para outras pessoas ou animais.
- Antes de tentar realizar a manutenção, ou de acoplar ferramentas e acessórios, desligue sempre o compressor a alívie a pressão.

AVISO:

Risco associado a partes móveis



O QUE PODE ACONTECER

Os compressor liga/desliga automaticamente quando o interruptor liga/automático-desliga está na posição liga/automático. Se você tentar reparar ou fazer a manutenção enquanto o compressor estiver operando ou conectado à rede, poderá ficar exposto a partes móveis. Essas partes móveis podem causar ferimentos sérios.

COMO PREVENIR ISSO

- Desligue sempre o interruptor liga/automático-desliga e retire a bateria. Depois disso, alívie a pressão de ar do reservatório e de todos os acessórios antes de tentar executar qualquer manutenção ou reparo.
- Nunca opere o compressor se as proteções ou tampas estiverem danificadas ou houverem sido retiradas.
- Mantenha os cabelos, roupas e luvas afastados de partes móveis. Roupas largas, acessórios ou cabelos compridos podem se enroscar em partes móveis.
- As aberturas de ar podem ocultar partes móveis e também devem ser evitadas.

AVISO:

Risco de queimaduras

- Não opere o compressor portátil com as portas ou compartimentos abertos!
- Não abra a válvula antes de a mangueira de ar estar acoplada!



O QUE PODE ACONTECER

O contato com peças quentes, tais como o cabeçote do compressor ou os tubos de saída, pode causar queimaduras sérias na pele.

COMO PREVENIR ISSO

- Nunca toque em componentes quentes durante ou imediatamente depois da operação do compressor. Não coloque a mão atrás de coberturas de proteção nem tente executar a manutenção do compressor até ele ter esfriado.
- Segure o compressor pela empunhadura para movê-lo ou transportá-lo.
- Durante o uso do compressor, de até uma hora depois de usá-lo, não toque em peças aquecidas, tais como o cilindro, o cabeçote do cilindro e a mangueira de escape. Essas peças ficam quentes e podem causar queimaduras.

AVISO:

Transporte

- Use sempre a empunhadura para manusear, levantar, mover ou transportar o compressor. Não tente puxar ou carregar o compressor de ar pela mangueira. Fazer isso poderá danificar o compressor e/ou a mangueira.
- Transporte o compressor sempre da maneira correta. Transportar ou levantar o compressor de modo errado pode danificá-lo.
- A inclinação máxima para tração é de 30°.
- Não utilize veículos para tracionar.
- Não utilize o compressor para serviços sob condições inflamáveis, explosivas ou erosivas.
- Para evitar a partida acidental:
 - não transporte o compressor por uma distância longa;
 - não transporte o compressor com o reservatório de ar cheio de ar comprimido; e,
 - não o use em situações potencialmente perigosas, como por exemplo, em um veículo ou em uma escada ou andaime.

Segurança elétrica e da bateria

1. Evite ambientes perigosos. Não use a ferramenta em locais úmidos ou molhados, nem a exponha à chuva. A entrada de água na ferramenta aumenta o risco de choques elétricos.
2. Evite ligar o aparelho acidentalmente. Certifique-se de que o interruptor está na posição desligado antes de instalar a bateria e antes de pegar ou carregar o aparelho. Carregar a máquina com o dedo no interruptor ou energizar a máquina com o interruptor ligado favorece a ocorrência de acidentes.
3. Desconecte a bateria da máquina antes de fazer ajustes, trocar acessórios ou guardá-la. Estas medidas preventivas de segurança reduzem o risco de a máquina ser acionada acidentalmente.
4. Use somente o carregador especificado pelo fabricante para recarregar. Um carregador que é adequado para um tipo de bateria pode criar risco de incêndio quando usado com outra bateria.
5. Use máquinas somente com as baterias especificamente designadas. O uso de qualquer outro tipo de bateria pode criar riscos de ferimentos e incêndios.
6. Quando a bateria não estiver em uso, mantenha-a longe de outros objetos metálicos, tais como cliques, moedas, chaves, pregos, parafusos, etc., que podem conectar um terminal ao outro. O curto-circuito dos terminais da bateria pode causar queimaduras ou incêndio.
7. Sob condições extremas, a bateria pode ejetar líquido; evite contato com tal líquido. Em caso de contato acidental, lave com água. Se o fluido entrar em contato com os olhos, procure atendimento médico. O líquido ejetado da bateria pode causar irritação ou queimaduras.
8. Não use uma bateria ou máquina que esteja danificada ou tenha sido modificada. Baterias danificadas ou modificadas podem exibir um comportamento imprevisível, resultando em incêndios, explosões ou risco de ferimentos.
9. Não exponha a bateria nem a máquina a chamas ou a temperaturas excessivas. A exposição a chamas ou a uma temperatura acima de 130°C (265°F) pode causar explosão.
10. Siga todas as instruções de carregamento e não carregue a bateria nem a máquina fora da faixa de temperatura especificada nas instruções. O carregamento inadequado, ou a temperaturas fora da faixa especificada, pode danificar a bateria e aumentar o risco de incêndio.
11. Providencie para que a manutenção e os reparos sejam realizados por pessoal qualificado, utilizando somente peças de reposição idênticas. Isto assegurará que a segurança do produto seja mantida.
12. Não modifique nem tente reparar a máquina ou a bateria, exceto conforme indicado nas instruções de uso e cuidados.

Instruções de segurança importantes para o cartucho da bateria

1. Antes de utilizar a bateria, leia todas as instruções e notas de precaução do (1) carregador de bateria, da (2) bateria e do (3) produto usando a bateria.
2. Não desmonte nem adultere a bateria. Isto poderia resultar em incêndio, aquecimento excessivo ou explosão.
3. Se o tempo de operação se tornar excessivamente mais curto, pare imediatamente a operação. Operação nessas condições poderá resultar em superaquecimento, possíveis queimaduras e até explosão.
4. Caso caia eletrólitos em seus olhos, lave-os com água limpa e procure assistência de um médico imediatamente. Esse acidente pode resultar na perda de visão.
5. Não provoque um curto-circuito na bateria:
 - (1) Não toque nos terminais com nenhum material condutor.
 - (2) Não guarde a bateria junto com outros objetos metálicos, tais como pregos, moedas, etc.
 - (3) Não exponha a bateria à chuva ou água. Um curto-circuito na bateria pode causar sobrecarga de corrente, aquecimento excessivo ou possíveis queimaduras ou avarias.
6. A faixa de temperatura de operação desta bateria é de 0 °C a 40 °C.
7. Não guarde a bateria em locais onde a temperatura possa chegar a -20 °C e abaixo, ou a 40 °C e acima.
8. Não guarde nem use a ferramenta e a bateria em locais onde a temperatura possa atingir ou ultrapassar 50 °C.
9. Não queime a bateria mesmo se estiver severamente danificada ou gasta. A bateria pode explodir no fogo.
10. Não perfure, corte, amasse, arremesse ou derrube a bateria, nem a atinja com um objeto rígido. Isto poderia resultar em incêndio, aquecimento excessivo ou explosão.
11. Não utilize uma bateria danificada.
12. As baterias de íons de lítio desta máquina estão sujeitas aos requisitos da legislação de produtos perigosos.

Para transportes comerciais, por exemplo por terceiros e agentes de embarque, os requisitos especiais referentes a embalagem e rotulagem devem ser obedecidos.

Para a preparação do item sendo expedido, é necessário consultar um especialista em materiais perigosos. Considere também que as regulamentações nacionais podem ser mais detalhadas e devem ser obedecidas.

Coloque fita ou tape os contatos abertos e embale a bateria de maneira que não se mova dentro da embalagem.

13. Para descartar a bateria, retire-a da ferramenta e descarte-a em um local seguro. Siga as regulamentações locais referentes ao descarte de baterias.
14. Use as baterias somente com os produtos especificados pela Makita. A instalação das baterias com produtos não compatíveis poderá resultar em incêndio, aquecimento excessivo, explosão ou vazamento de eletrólito.
15. A bateria deverá ser retirada da ferramenta caso esta não vá ser usada por um período de tempo prolongado.
16. Durante e após o uso, a bateria pode ficar quente e causar queimaduras normais ou queimaduras de baixa temperatura. Preste atenção ao manusear baterias quentes.
17. Não toque no terminal da ferramenta imediatamente depois de usá-la, uma vez que ele pode ficar quente o bastante para provocar queimaduras.
18. Não permita que aparas, poeira ou solo fiquem presos nos terminais, furos e ranhuras da bateria. Isso poderia provocar o aquecimento, incêndios, explosões ou problemas de funcionamento na ferramenta ou na bateria, causando queimaduras ou outros ferimentos.
19. A menos que a ferramenta seja compatível com o uso nas proximidades de linhas elétricas de alta tensão, não a use próximo a estas. Isso poderia resultar em problemas de funcionamento ou em avarias da ferramenta ou da bateria.
20. Mantenha a bateria fora do alcance de crianças.

GUARDE ESTAS INSTRUÇÕES.

⚠️PRECAUÇÃO: Use somente baterias Makita originais. O uso de baterias Makita não originais ou baterias que foram alteradas pode causar a explosão da bateria e resultar em incêndio, ferimentos às pessoas na área e danos aos equipamentos. O uso de baterias não originais cancela a garantia Makita tanto para a ferramenta quanto para o carregador da bateria.

Dicas para manter a vida útil máxima da bateria

1. Carregue a bateria antes de uma descarga completa. Sempre pare a operação da ferramenta e carregue a bateria quando notar perda de potência.
2. Nunca recarregue uma bateria completamente carregada. O carregamento demasiado diminuirá a vida útil da bateria.
3. Carregue a bateria em uma temperatura ambiente entre 10 °C e 40 °C. Deixe a bateria esfriar antes de carregá-la.
4. Quando não estiver usando a bateria, remova-a da ferramenta ou do carregador.
5. Carregue a bateria se não utilizá-la por um longo período de tempo (mais de seis meses).

INTRODUÇÃO

Informações gerais

Este compressor de ar é equipado com uma bomba autolubrificante, projetada para proporcionar durabilidade e dispensar manutenção. O compressor pode ser usado para pistolas de pregos e grampeadores pneumáticos de capacidade compatível. Um regulador de pressão de ar é fornecido para essas aplicações.

Indicação de uso

Este compressor de ar se destina a aplicações de colocação de pregos e grampos com acabamento profissional.

Descrição das peças

► Fig.1

1	Filtro de ar (admissão de ar)	2	Bateria	3	Empunhadura de transporte	4	Interruptor liga/ automático-desliga
5	Regulador	6	Manômetro da saída	7	Saída de ar (Rc 1/4)	8	Engate rápido (específico a certos países)
9	Manômetro do reservatório	10	Válvula de segurança	11	Válvula de purga	12	Reservatório de ar

⚠PRECAUÇÃO: Use sempre os acessórios e extensões recomendados para uso com os produtos Makita. Deixar de fazer isso pode causar ferimentos. Os acessórios e extensões devem ser usados para suas finalidades originais. Se você necessitar de assistência, entre em contato com seu centro de assistência técnica Makita local.

Glossário

MPa (megapascal): unidade de pressão do sistema métrico. 1 megapascal equivale a 10 bar.

Pressão de ativação: Quando o motor está desligado, a pressão do reservatório de ar cai conforme o acessório ou a ferramenta pneumática continuam a ser usados. Quando a pressão do reservatório atinge um determinado nível, o motor reinicia automaticamente. Essa pressão é chamada de pressão de ativação.

Pressão de desativação: Quando o compressor de ar é ligado, ele começa a funcionar e o reservatório de ar começa a pressurizar. A pressão aumenta até um certo valor, quando o motor então desliga automaticamente, protegendo assim o reservatório de ar contra uma pressão maior que o valor nominal de projeto. A pressão à qual o motor desliga é chamada de pressão de desativação.

⚠AVISO: Nunca use o compressor para aplicações que não sejam a operação de uma pistola de pregos ou grampeadores de capacidade compatível. O uso do compressor para outras aplicações poderia resultar em danos patrimoniais e ferimentos.

Transformadores de ar separados, que combinem as funções de regulagem do ar e/ou remoção de umidade e sujeira, devem ser usados quando aplicável.

⚠AVISO: Use o manômetro somente como referência. Verifique a pressão de ar usando um equipamento de medição calibrado durante e após o enchimento de objetos.

Inspecção no recebimento

DANOS: Cada conjunto de compressor de ar é cuidadosamente testado e inspecionado antes do envio. O manuseio incorreto pode causar danos durante o transporte e provocar problemas na operação do compressor.

Logo após o recebimento, inspecione o equipamento para verificar se apresenta danos ocultos ou visíveis, de maneira a evitar despesas requeridas para corrigir tais problemas. Isso deve ser feito a despeito de existirem indícios visíveis de danos na embalagem de transporte. Se o produto foi enviado diretamente a você, reporte os danos à empresa transportadora e providencie a inspeção das mercadorias imediatamente.

Procedimentos de instalação e amaciamento

Localização do compressor de ar

Posicione o compressor de ar em uma área limpa, seca e bem ventilada. O filtro de ar deve ser mantido desobstruído para evitar a redução da vazão gerada pelo compressor de ar. O compressor de ar deve ficar localizado a uma distância de pelo menos 305 mm de paredes ou outras estruturas que possam interferir com o fluxo do ar. O cabeçote e o invólucro de proteção do compressor de ar são projetados para assegurar um resfriamento adequado.

Se a umidade for elevada, um filtro de ar pode ser instalado no adaptador da saída de ar para remover o excesso de umidade. Siga as instruções fornecidas com o filtro de ar para executar a instalação corretamente.

Coloque o compressor de ar sobre uma superfície plana, de forma que fique assentado com firmeza sobre os pés de borracha.

⚠️ AVISO: Risco de queda

O QUE PODE ACONTECER

O compressor de ar pode cair de uma mesa, bancada de trabalho ou telhado, sofrendo danos e causando ferimentos sérios ou a fatalidade do operador.

COMO PREVENIR ISSO

Opere sempre o compressor em uma posição estável e segura para evitar o movimento acidental. Nunca opere o compressor sobre um telhado ou outro local elevado. Para atingir locais elevados, use mangueira de ar extra.

Temperatura de operação

A faixa de temperatura de operação do compressor é entre 0 °C e 40 °C.

⚠️ PRECAUÇÃO: Nunca opere o compressor a temperaturas abaixo de 0 °C e acima de 40 °C.

Ciclo de serviço

Recomenda-se que todos os compressores de ar fabricados pela Makita sejam operados em um ciclo de serviço não superior a 50%. Isso significa que a compressão de ar a mais de 50% por uma hora é considerado um uso indevido do compressor de ar, pois ele seria subdimensionado para a demanda de ar requerida.

Tubulações

Tubos de plástico ou de PVC não são indicados para uso com ar comprimido. Apesar da pressão nominal indicada, tubos de plástico podem se romper com a pressão do ar. Use somente tubos de metal para as linhas de distribuição. Se uma tubulação for necessária, utilize um tubo de tamanho igual ou maior que a saída do reservatório de ar. Tubulações muito pequenas restringirão o fluxo do ar. Para tubulações com comprimento maior que 30,5 m, utilize o próximo tamanho maior de tubo. Linhas subterrâneas devem ser posicionadas abaixo da linha de congelamento, evitando-se bolsões onde a condensação possa se acumular e congelar. Aplique pressão antes de as linhas subterrâneas serem cobertas, para garantir que nenhuma junção de tubo apresente fugas.

Sistema de proteção da bateria

Este compressor é equipado com um sistema de proteção da bateria. Esse sistema corta automaticamente a alimentação de energia do motor para prolongar a vida útil do compressor e da bateria. O compressor para automaticamente durante a operação se uma das seguintes condições ocorrer com ele ou com a bateria:

Sobrecarga

O compressor ou a bateria são operados de tal maneira que provocam um consumo anormalmente alto de corrente. Nesse caso, desligue o compressor e interrompa a aplicação que provocou a sobrecarga. Em seguida, torne a ligar o compressor.

Se o compressor não ligar, a bateria está muito quente. Nesse caso, aguarde até a bateria esfriar antes de ligar o compressor novamente.

Baixa tensão da bateria

A capacidade restante da bateria está muito baixa e o compressor não funciona. Se a ferramenta for ligada, o motor funcionará novamente, mas irá parar em seguida. Neste caso, remova e recarregue a bateria.

Proteção contra outros problemas

O sistema de proteção também se destina a outros problemas que poderiam causar danos ao compressor, parando-o automaticamente. Siga o procedimento abaixo para eliminar as causas dos problemas se a operação do compressor houver sido temporariamente interrompida.

1. Desligue o compressor e ligue-o novamente para reiniciar.
2. Recarregue a bateria ou troque-a por uma bateria recarregada.
3. Deixe o compressor e a bateria esfriarem.

Se o problema não for resolvido com a restauração do sistema de proteção, entre em contato com seu centro de assistência técnica Makita.

OPERAÇÃO

Instalação ou remoção da bateria

⚠PRECAUÇÃO: Sempre desligue a ferramenta antes de colocar ou retirar a bateria.

⚠PRECAUÇÃO: Segure a ferramenta e a bateria firme ao colocar ou retirar a bateria. Falha em segurar a ferramenta e a bateria firmemente pode fazer com que elas escorreguem das mãos e sejam danificadas ou causem lesões pessoais.

► Fig.2: 1. Indicador vermelho 2. Botão 3. Bateria

Para retirar a bateria, deslize-a para fora ao mesmo tempo em que desliza o botão na frente da bateria.

Para instalar a bateria, alinhe a lingueta desta à ranhura no compartimento e encaixe-a em posição. Insira-a até o fim, até encaixar em posição com um pequeno clique. Se você puder ver o indicador vermelho, conforme mostrado na figura, isso significa que ela não está completamente encaixada.











⚠PRECAUÇÃO: Sempre coloque a bateria completamente, até não ver mais o indicador vermelho. Caso contrário, ela poderá cair da ferramenta acidentalmente e provocar ferimentos em você ou em alguém por perto.

⚠PRECAUÇÃO: Não force a colocação da bateria. Se ela não deslizar com facilidade é porque não está sendo colocada corretamente.

Indicação da capacidade restante das baterias

Pressione o botão de checagem na bateria para ver a capacidade restante das baterias. As lâmpadas indicadoras acendem por alguns segundos.

► Fig.3: 1. Lâmpadas indicadoras 2. Botão de checagem

Lâmpadas indicadoras			Capacidade restante
Acesa	Desl.	Piscando	
			75% a 100%
			50% a 75%
			25% a 50%
			0% a 25%
			Carregue a bateria.
			A bateria pode ter falhado.

NOTA: Dependendo das condições de uso e da temperatura ambiente, a indicação pode ser um pouco diferente da capacidade real.

NOTA: A primeira lâmpada indicadora (extrema esquerda) pisca quando o sistema de proteção da bateria funciona.

Descrição da operação

⚠AVISO: Risco associado a ruídos

- Use proteção auditiva para proteger seus ouvidos contra o ruído do escape da operação.

Válvula de purga:

A válvula de purga fica localizada no fundo do reservatório de ar e é utilizada para purgar o condensado ao término de cada uso.

Sistema de desligamento automático:

Se o compressor desligar automaticamente antes de atingir a pressão de desativação normal:

1. Coloque o interruptor liga/automático-desliga na posição desligado.
2. Retire a bateria.
3. Aguarde até o compressor esfriar (cerca de 10 minutos).
4. Recoloque a bateria.
5. Coloque o interruptor liga/automático-desliga na posição ligado/automático.

Interruptor liga/automático-desliga:

Coloque este interruptor na posição ligado (I) para energizar automaticamente o pressostato, e na posição desligado (O) para interromper a alimentação quando terminar de usar o compressor ou quando for deixá-lo sem supervisão.

⚠AVISO: Desligue sempre o interruptor liga/automático-desliga (O) quando não estiver em uso.

⚠PRECAUÇÃO: Quando transportar a ferramenta, desligue o interruptor liga/automático-desliga (O).

Filtro de ar (admissão de ar):

Mantenha o filtro de ar sempre limpo. Não opere o compressor se o filtro de ar tiver sido removido. O compressor não opera à capacidade plena se o filtro de ar estiver sujo.

Antes de usar o compressor, verifique sempre se o filtro de ar está limpo. Se não estiver, limpe o filtro de ar ou troque o elemento filtrante.

Bomba do compressor de ar:

Para comprimir o ar, o pistão se desloca para cima e para baixo no cilindro. No curso descendente, o ar é aspirado através da válvula de admissão de ar. A válvula de escape permanece fechada.

No curso ascendente do pistão, o ar é comprimido. A válvula de admissão se fecha e o ar comprimido é forçado para fora através da válvula de escape, do tubo de saída e da válvula de retenção para o interior do reservatório de ar. O ar utilizável não fica disponível até que o compressor eleve a pressão do reservatório de ar acima do valor requerido na saída de ar.

Válvula de retenção:

Quando o compressor de ar está em operação, a válvula de retenção fica aberta, permitindo que o ar comprimido entre no reservatório de ar.

Quando o compressor de ar atinge a pressão de desativação, a válvula de retenção se fecha, permitindo que a pressão do ar seja mantida no interior do reservatório de ar.

Pressostato:

O pressostato parte automaticamente o motor quando a pressão no reservatório de ar cai abaixo da pressão de ativação ajustada em fábrica. Ele para o motor quando a pressão no reservatório de ar atinge a pressão de desativação ajustada em fábrica.

Válvula de segurança:

Se o pressostato não desliga o compressor de ar quando o valor de ajuste da pressão de desativação é atingido, a válvula de segurança o protege contra a alta pressão abrindo quando o valor de pressão ajustado em fábrica é alcançado, o qual é ligeiramente superior ao ajuste de desativação do pressostato.

Manômetro da saída:

O manômetro da saída indica a pressão do ar na saída do regulador. Essa pressão é controlada pelo regulador e é sempre menor ou igual à pressão do tanque.

Manômetro do reservatório:

O manômetro do reservatório indica a pressão do ar no reservatório.

Regulador:

A pressão do ar que deixa o reservatório de ar é controlado pelo botão do regulador. Quando o botão é girado no sentido horário, a pressão é aumentada e, no sentido anti-horário, ela é reduzida. Para evitar reajustes menores depois de fazer uma mudança no ajuste de pressão, procure sempre alcançar a pressão desejada a partir de uma pressão mais baixa. Quando precisar reduzir a pressão a partir de um valor mais alto para um valor menor, primeiramente abaixe-a até um valor inferior à pressão desejada. Dependendo dos requisitos de ar de cada acessório em particular, poderá ser preciso ajustar a pressão de ar regulada na saída enquanto o acessório estiver sendo operado.

Saída de ar:

Para ferramentas pneumáticas a pressões regulares, utilize uma pressão de saída máxima de 0,93 MPa (9,3 bar).

Se um engate rápido comercialmente disponível for usado, instale-o na saída de ar usando as duas chaves, conforme mostrado na figura.

► **Fig.4:** 1. Saída de ar 2. Engate rápido 3. Chave

NOTA: Se o engate rápido não possuir nenhum método de vedação de ar, recomendamos que seja tomada alguma providência adequada, tal como o uso de uma fita de vedação.

Lista de verificação de partida diária

AVISO: Não use a ferramenta elétrica se o interruptor não estiver ligado e desligado. Uma ferramenta elétrica que não possa ser controlada com o interruptor é perigosa e deve ser reparada.

Conexão das mangueiras

AVISO: Risco de operação insegura

- **Segure a mangueira com firmeza quando a estiver instalado para evitar seu chicoteamento. A perda de controle da mangueira pode resultar em ferimentos e danos patrimoniais.**
- **Siga sempre as regras de segurança recomendadas pelo fabricante das mangueiras, conexões, ferramentas pneumáticas e acessórios, além de todas aquelas do compressor de ar. Seguir essa instrução reduzirá o risco de ferimentos sérios.**

1. Antes de acoplar a mangueira de ar ou os acessórios, certifique-se de que o interruptor liga/automático-desliga está colocado na posição desligado, que a bateria foi removida e que o regulador de ar ou a válvula de corte estão fechados.

2. Acople a mangueira e os acessórios. Uma pressão de ar excessiva cria um perigo de ruptura. Confirme a pressão de trabalho máxima admissível do fabricante para as ferramentas pneumáticas e acessórios. A pressão de saída do regulador jamais deve exceder a pressão de trabalho máxima admissível.

OBSERVAÇÃO: Recomendam-se pressão de ar acima de 0,7 MPa (7 bar). As mangueiras de saída devem ser equipadas com um cordão de segurança, tal como um cabo de aço.

3. Instale a bateria e coloque o interruptor liga/automático-desliga na posição liga/automático e deixe o reservatório pressurizar. O motor irá parar quando a pressão no reservatório atingir a pressão de desativação.

4. Abra o regulador girando-o no sentido horário. Ajuste o regulador de acordo com o valor de pressão correto. Seu compressor está pronto para ser usado.

5. Opere sempre o compressor de ar em uma área bem ventilada, sem a presença de vapores de gasolina ou outros solventes. Não opere o compressor próximo à área de pulverização.

Quando terminar:

Desconexão das mangueiras

AVISO: Risco de operação insegura

- Segure a mangueira com firmeza quando a estiver desconectando para evitar seu chicoteamento. A perda de controle da mangueira pode resultar em ferimentos e danos patrimoniais.
- Reservatórios de ar contêm ar a alta pressão. Mantenha o rosto e outras partes do corpo afastados da saída da purga. Use sempre óculos de segurança aprovados com protetores laterais quando estiver executando uma purga, pois detritos podem ser arremessados em seu rosto.

1. Coloque o interruptor liga/automático-desliga na posição desligado e retire a bateria.
2. Gire o regulador no sentido anti-horário para ajustar a pressão de saída em zero.
3. Remova a ferramenta pneumática ou acessório.
4. Abra a válvula de purga localizada no fundo do reservatório de ar. A pressão do reservatório de ar deve estar abaixo de 0,14 MPa (1,4 bar) durante a sua purga.
5. Incline o tanque de forma a posicionar a válvula de purga diretamente abaixo e drene-o.

AVISO: Risco de estouro

Incline o tanque para drenar.

AVISO: Para purgar o reservatório, abra lentamente a válvula de purga e incline o compressor para drenar a água acumulada. Mantenha o rosto e os olhos afastados da válvula de purga.

AVISO: ÁGUA SE FORMA NO RESERVATÓRIO DE AR POR CONDENSAÇÃO. SE NÃO PURGADA, ESSA ÁGUA IRÁ CORROER E ENFRAQUECER O RESERVATÓRIO DE AR, CRIANDO O RISCO DE RUPTURA DESTA.

OBSERVAÇÃO: Risco de danos patrimoniais. Purgue sempre a água do reservatório de ar. A água pode conter óleo e óxidos que podem causar manchas.

NOTA: Se a válvula de purga estiver entupida, alivie toda a pressão do ar. A válvula pode então ser removida para limpeza e reinstalada.

NOTA: O ar comprimido gera condensado, que se acumula no reservatório, no filtro e em outras peças. O condensado contém óleo lubrificante e/ou substâncias que podem ser regulamentadas. Siga as regulamentações de sua região para o descarte do condensado.

6. Depois de purgar a água, feche a válvula de purga. O compressor de ar agora pode ser guardado.

AVISO: Purgue o reservatório de ar corretamente. Uma purga incorreta pode resultar na corrosão e na possível ruptura do reservatório de ar. A ruptura do reservatório poderia causar ferimentos e danos patrimoniais.

MANUTENÇÃO

AVISO: Não use o compressor de ar se estiver operando anormalmente.

Se o compressor de ar parecer estar operando de maneira incomum, emitindo ruídos estranhos ou vibrando anormalmente, pare de usá-lo imediatamente e providencie reparos em um centro de assistência técnica autorizado Makita.

AVISO: Utilize somente peças de reposição genuínas Makita.

O uso de peças de reposição não fabricadas pela Makita poderá invalidar sua garantia, causar problemas de funcionamento e resultar em ferimentos. Peças genuínas Makita podem ser encontradas em um revendedor autorizado.

AVISO: A UNIDADE LIGA/DESLIGA AUTOMATICAMENTE QUANDO LIGADA. DURANTE A MANUTENÇÃO, VOCÊ PODERÁ FICAR EXPOSTO A FONTES DE TENSÃO, AR COMPRIMIDO OU PARTES MÓVEIS. PODERÃO OCORRER FERIMENTOS. ANTES DE EXECUTAR QUALQUER MANUTENÇÃO OU REPARO, CERTIFIQUE-SE DE DESLIGAR A FERRAMENTA, REMOVER A BATERIA E ALIVIAR TODA A PRESSÃO DE AR.

PRECAUÇÃO: Certifique-se sempre de que a ferramenta esteja desligada e a bateria retirada antes de realizar qualquer inspeção ou manutenção.

OBSERVAÇÃO: Nunca use gasolina, benzina, tiner, álcool ou produtos semelhantes. Isso poderia resultar na descoloração, deformação ou formação de trincas.

Para manter a SEGURANÇA e a CONFIABILIDADE do produto, os reparos e qualquer outra manutenção ou ajustes devem ser feitos pelos centros autorizados de assistência técnica da Makita ou na própria fábrica da Makita, utilizando sempre peças originais Makita.

Para garantir uma operação eficiente e uma vida útil prolongada do compressor de ar, uma programação de manutenção de rotina deve ser elaborada e seguida. O procedimento a seguir baseia-se em uma unidade instalada em um ambiente de trabalho normal, operando diariamente. Se necessário, a programação pode ser alterada para atender às condições de uso de seu compressor. As alterações dependerão das horas de operação e do ambiente de trabalho. Compressores instalados em ambientes extremamente sujos ou hostis exigirão uma frequência maior de todas as verificações de manutenção.

Manutenção de rotina

1. Purgue a água do reservatório de ar, a umidade dos separadores ou dos reguladores do filtro de ar.
2. Verifique se existem ruídos ou vibrações incomuns.
3. Inspeção o filtro de ar e substitua-o, se necessário.
4. Inspeção as linhas e conexões de ar para verificar se apresentam fugas, corrigindo conforme necessário. Verifique as condições da válvula de retenção a cada ano de operação, ou sempre que suspeitar de algum problema. Troque-a, se estiver danificada ou desgastada.

5. Mantenha todos os parafusos, parafusos passantes e tampas/coberturas instalados com firmeza. Verifique suas condições periodicamente.

AVISO: Mantenha todos os parafusos, parafusos passantes e tampas/coberturas apertados corretamente. Se as placas de parafusos ou tampas/coberturas ficarem frouxas, poderão causar ferimentos ou danos patrimoniais.

Intervalo recomendado de inspeção e manutenção

Inspeção e execute a manutenção do compressor de acordo com os intervalos de tempo descritos na tabela a seguir.

Peça	Ação	Diariamente (antes/depois do uso)	Semanalmente	Mensalmente	Trimestralmente
Geral	Verifique se há ruídos ou vibrações incomuns.	✓	-	-	-
	Limpe com ar seco para remover sujeira e poeira.	-	✓	-	-
Linhas e conexões de ar.	Inspeção para verificar se há fugas.	✓	-	-	-
Reservatório de ar	Purgue todo o ar e o condensado do reservatório de ar (abrindo a válvula de purga).	✓	-	-	-
	Verifique se apresenta arranhões, amassados ou fugas.	✓	-	-	-
	Verifique se apresenta oxidação, corrosão tipo pinhole ou outras imperfeições que poderiam torná-lo inseguro.	-	-	-	✓
Parafusos passantes e porcas	Verifique o aperto.	-	✓	-	-
Empunhadura	Limpe para remover óleos e graxas.	-	✓	-	-
Pressão de desativação	Verifique e ajuste.	-	✓	-	-
Filtro de ar	Limpe ou troque, se necessário.	-	-	✓	-

Lubrificação

Este compressor de ar é equipado com uma bomba autolubrificante, projetada para proporcionar durabilidade e dispensar manutenção.

Armazenamento

Antes de armazenar o compressor de ar, certifique-se de fazer o seguinte:

- Reveja as seções “MANUTENÇÃO” e “OPERAÇÃO” e execute a manutenção conforme necessário. Certifique-se de purgar a água do reservatório de ar.
- Proteja a mangueira de ar contra danos (como por exemplo, pisar ou passar com um veículo sobre ela).

Armazene o compressor de ar em um local limpo e seco.

SOLUÇÃO DE PROBLEMAS

Antes de solicitar reparos, execute primeiro a sua própria inspeção. Se você encontrar um problema que não esteja explicado no manual, não tente desmontar a ferramenta.

Estado de anormalidade	Causa provável (funcionamento incorreto)	Reparação
O compressor não funciona.	A carga remanescente da bateria está muito baixa.	Recarregue a bateria.
	Defeito do pressostato.	Solicite reparos a um centro de assistência técnica autorizado local.
	A pressão do reservatório ultrapassou a pressão de ativação.	O compressor liga quando a pressão do reservatório cai abaixo da pressão de ativação.
	O sistema de desligamento automático foi acionado.	Desligue o compressor e retire a bateria. Instale a bateria depois que o compressor esfriar.
	Defeito do motor.	Solicite reparos a um centro de assistência técnica autorizado local.
A válvula de segurança foi acionada.	A pressão de desativação do pressostato é muito alta.	Solicite reparos a um centro de assistência técnica autorizado local.
	Defeito da válvula de segurança.	Solicite reparos a um centro de assistência técnica autorizado local.
O sistema de desligamento automático é acionado repetidamente.	Ventilação deficiente. A temperatura ambiente está muito alta.	Transfira o compressor para uma área bem ventilada.
	Sobrecarga elétrica.	Desligue o compressor e espere ele esfriar. Remova e reinstale a bateria.
	Defeito do motor.	Solicite reparos a um centro de assistência técnica autorizado local.
Uma fuga contínua de ar ocorre depois de o compressor ter parado.	As linhas e conexões de ar estão frouxas.	Verifique todas as conexões com água e sabão e aperte.
	A válvula de purga está frouxa ou aberta.	Aperte ou feche a válvula de purga.
	Fuga de ar na válvula de retenção.	Solicite reparos a um centro de assistência técnica autorizado local.
O compressor opera continuamente.	O filtro de ar está sujo.	Limpe o filtro de ar ou troque o elemento filtrante.
	Defeitos nas linhas e conexões de ar.	Verifique todas as conexões e aperte ou troque.
	A válvula de purga está frouxa ou aberta.	Aperte ou feche a válvula de purga.
	Defeito do pressostato.	Solicite reparos a um centro de assistência técnica autorizado local.
	Consumo excessivo de ar.	Reduza o consumo de ar. O compressor pode não ser grande o suficiente para os requisitos da ferramenta. Recomenda-se que os compressores de ar sejam operados a 50% ou menos do ciclo de serviço.
	Defeito da bomba do compressor de ar (os anéis do pistão estão desgastados ou as válvulas de entrada/saída estão avariadas).	Solicite reparos a um centro de assistência técnica autorizado local.

ACESSÓRIOS OPCIONAIS

⚠️ AVISO: Estes acessórios ou extensões da Makita são recomendados para utilização com a sua ferramenta Makita especificada neste manual. O uso de quaisquer outros acessórios ou extensões pode resultar em ferimentos graves.

⚠️ AVISO: Use apenas acessórios e extensões Makita para o fim a que foram projetados. O uso inadequado de um acessório ou extensão pode resultar em ferimentos graves.

Se necessitar de informações adicionais relativas a estes acessórios, solicite-as ao centro de assistência técnica Makita em sua região.

- Mangueira de ar
- Baterias e carregadores originais Makita

NOTA: Alguns itens da lista podem estar incluídos na embalagem da ferramenta como acessórios padrão. Eles podem variar de país para país.

規格

型號：	AC001G
L/min @ 0.62 MPa (L/min @ 6.2 bar)	34 L/min
復載壓力	0.72 MPa (7.2 bar)
卸載壓力	0.93 MPa (9.3 bar)
出口最大壓力	0.93 MPa (9.3 bar)
孔徑 x 衝程 x 數量	36 mm x 30 mm x 1
馬達轉速	6,000 min ⁻¹ (rpm)
儲槽尺寸	7.6 L
潤滑	無油
額定電壓	D.C. 36 V - 40 V (最大)
尺寸 (長 × 寬 × 高)	302 mm x 434 mm x 382 mm
淨重	11.6 - 12.2 kg

- 生產者保留變更規格不另行通知之權利。
- 規格和電池組可能因銷往國家之不同而異。

適用的電池組與充電器

電池組	BL4020 / BL4025 / BL4040* / BL4050F* *：推薦的電池
充電器	DC40RA / DC40RB / DC40RC

- 上述某些電池組與充電器可能會因居住地區而無法使用。

⚠警告：務必使用上述的 **Makita (牧田) 電池組與充電器**。使用任何其他電池組與充電器可能會導致受傷和/或火災。

注：電池組與充電器皆未隨附。

符號

以下顯示本設備可能使用的符號。在使用工具前，請務必理解其涵義。



請仔細閱讀使用說明書。



特別小心和注意。



有觸電風險。
小心：對壓縮機進行任何操作之前，務必先將電池組取下。



有高溫風險。
小心：壓縮機中的部分零件可能會達到高溫。



有意外啟動風險。
注意，壓縮機可能會在停電和後續重設的情況下自動啟動。



請配戴護目鏡。



請配戴護耳罩。





僅用於歐洲國家

由於本設備中存在有危險組件，廢棄電氣與電子設備、蓄電池與電池可能會對環境與人體健康產生負面影響。

請勿將電氣與電子器具或電池和家庭廢棄物一同處理！

根據針對廢棄電氣與電子設備、蓄電池與電池及廢棄蓄電池與電池制訂的歐洲指令及其對本國法律的修改版，應依照環境保護法規個別存放廢棄電氣設備、電池與蓄電池，並將其送至都市垃圾獨立回收點。

這類設備會在設備上以打叉的滑輪垃圾桶作為符號標示。



符合歐盟戶外噪音指令的保證聲功率位準。

符合 UKCA 戶外噪音指令的保證聲功率位準。



符合澳洲 NSW 噪音控制條例的聲功率位準

噪音

典型A加權噪音級別（根據EN ISO 3744: 2010測定）：

聲壓級（ L_{pA} ）：68 dB (A)

不確定度（K）：2.5 dB (A)

工作時的噪音級別可能會超過80 dB (A)。

注：聲明的噪音值係根據標準測試方法測定，可用於相互比較工具。

注：聲明的噪音值亦可用於暴露的初步評估。

警告： 請佩帶護耳罩。

警告： 實際使用電動工具時的噪音值，可能因使用方法（尤其是處理的工件種類）而不同於聲明的噪音值。

警告： 請務必基於預測的實際使用條件（考慮操作周期的所有方面，如工具關閉時間、怠速運行時間和啟動時間）採取安全措施保護操作人員。

符合性聲明

僅用於歐洲國家

符合性聲明隨附於本使用說明書的附錄 A。

重要安全須知

妥善保存這些手冊。

警告：

- 不當操作或保養本產品可能會導致嚴重傷害和財產損失。
- 務必閱讀和理解所有警告和操作說明後，才可使用本設備。
- 請妥善保存本使用說明書，以供日後參考和提供他人說明。若要將壓縮機和氣動工具借出時，請借給已確定有使用經驗的人，並將本使用說明書一併借出。
- 若為初次使用或無使用經驗的操作人員，應接受操作訓練。切勿讓兒童或不熟悉說明的人員使用壓縮機和氣動工具。

警告：

作業區域安全

- 請保持作業區域清潔和明亮。雜亂或陰暗的場所會引發事故。
- 請勿在爆炸性氣體中操作壓縮機，例如有可燃液體、氣體或粉塵的環境。壓縮機產生的火花可能會引燃粉塵或氣體。
- 操作氣動工具時，不可讓旁觀者、兒童和訪客接近。操作時分心會導致您操作失控。請避免工作區域內的其他人員受到碎屑和火花等碎片影響。視需要提供擋板或隔離罩。禁止孩童進入工作區域。
- 適當的室溫為 +5°C 至 +30°C（最大為 0°C 至 +40°C）。

警告：

未安全操作的風險

可能會發生的情況

若未安全操作高壓空氣壓縮機，可能會導致您或其他人嚴重受傷。

如何預防

- 查看並瞭解本手冊中所述的所有使用說明和警告。
- 熟悉高壓空氣壓縮機的操作與控制方法。
- 確保操作區域無人、寵物和障礙物。
- 務必使孩童遠離高壓空氣壓縮機。
- 請勿在感覺疲勞或者在酒精或藥物影響下操作產品。務必隨時保持警覺。操作時分心會導致您操作失控。
- 切勿損壞本產品的安全功能。
- 在操作區域中配備滅火器。

- 若機器有零件遺失、損壞或未經授權，請勿操作。
- 使用前，請務必檢查壓縮機能否安全操作。如果運動零件出現安裝誤差或卡滯情形、零件損壞或其他功能故障，請在使用前將壓縮機送修。許多事故是因為產品保養不良所引起。

⚠警告：

空氣儲槽爆裂風險



可能會發生的情況

以下情況可能會導致儲槽性能下降，並導致儲槽劇烈爆炸，進而對您或其他人造成嚴重傷害：

- 未能正確排出儲槽中的冷凝水，導致儲槽壁生鏽和變薄。
- 改裝或試圖修理儲槽。
- 在未經授權的情況下，改裝壓力開關、安全閥或其他控制儲槽壓力的組件。

如何預防

- 每天或在每次使用後將空氣儲槽排空。如果空氣儲槽漏氣，請立即更換新的空氣儲槽，或更換整台壓縮機。
- 請勿鑽入、焊接或以其他方式改裝空氣儲槽，否則會使其性能下降。儲槽可能會破裂或爆炸。請更換新的空氣儲槽。
- 務必遵守設備製造商的建議，切勿超過附件的最大允許壓力額定值。切勿使用壓縮機為小型低壓物體充氣，如兒童的玩具、足球、籃球等。

⚠警告：

附件和配件爆裂的風險



可能會發生的情況

- 超過氣動工具、噴槍、氣動配件、輪胎以及其他可充氣裝置的壓力額定值時，可能會使其爆炸或飛出，並可能導致您或其他人員嚴重受傷。
- 除了空氣壓縮機的所有安全規定外，亦務必遵守氣動工具製造商推薦的所有安全規定。遵守規定將會降低人員嚴重受傷的風險。

⚠警告：

為輪胎充氣時的風險

可能會發生的情況

過度為輪胎充氣可能會導致嚴重受傷和財產損失。

如何預防

- 每次使用前，請使用輪胎壓力計檢查輪胎壓力。為輪胎充氣時，請確認寫在輪胎側壁上的正確輪胎壓力。

注：用於為輪胎充氣的設備（如空氣儲槽和壓縮機）可為小型輪胎或類似輪胎快速充氣。調整空氣供應，使其等於或小於輪胎壓力額定值。若要防止過度充氣，請一點一點供應空氣，並經常用輪胎氣壓計檢查輪胎氣壓。

⚠警告：

觸電風險



可能會發生的情況

高壓空氣壓縮機是以電力驅動。與其他電動裝置相似，若未正確使用，則可能會造成觸電。

如何預防

- 根據國家和地方電氣法規，本產品所需的任何電氣配線或維修作業應由合格人員或有執照的電氣技師執行。
- 下雨時或位於潮濕的環境中，切勿在室外操作壓縮機。
- 切勿在防護裝置或護蓋損壞或移除的情況下，操作壓縮機。
- 為減少觸電風險，請勿將其暴露在雨中。請置放於室內。
- 不得將壓縮機暴露在雨中或潮濕的環境中。水若滲入壓縮機將會增加觸電風險。
- 避免身體接觸接地表面，例如鐵管、散熱器、火爐和冷凍機。如果身體接地會增加觸電風險。

⚠警告：

爆炸或起火風險



可能會發生的情況

每當壓縮機啟動或停止時，馬達和壓力開關內的電氣接點會產生火花，此為正常現象。

切勿於存在可燃氣體的環境中操作壓縮機。否則會導致您或其他人嚴重受傷。

如何預防

- 務必在通風良好、沒有汽油或溶劑蒸氣的環境中操作壓縮機。
- 請勿在密閉區域中使用可燃液體。
- 務必使噴灑區域保持通風。
- 請勿在噴灑期間抽菸，也請勿朝會產生火花或火焰的位置噴灑。
- 盡量使壓縮機遠離噴灑區域，與噴灑區域和所有可燃物質應至少保持 6.1 m 的距離。
- 將可燃物質存放於遠離壓縮機的安全位置。

⚠警告：

呼吸風險



可能會發生的情況

- 壓縮機中的壓縮空氣對人體呼吸不安全。氣流中可能含有一氧化碳或其他氣體，或來自儲槽或其他組件的顆粒。
- 油漆、油漆溶劑、除漆劑、殺蟲機、除草劑等噴灑物質皆含有有害氣體和毒氣。
- 吸入壓縮機或噴灑物質的氣體可能會導致嚴重受傷。

如何預防

- 切勿直接或從連接至壓縮機的呼吸裝置吸入壓縮機的空氣。
- 請在良好交叉通風的區域中作業。
- 請詳閱並遵守您所噴灑之物質的標籤或安全資料表上的安全說明。使用專為您特定應用所設計且經過核准的呼吸器。
- 請勿在噴漆時搬運壓縮機。

⚠警告：

噪音風險

- 請配戴耳罩，以免聽力受到排氣噪音和操作期間噪音的影響。

⚠警告：

壓縮空氣風險



可能會發生的情況

壓縮空氣氣流可能會導致軟組織損壞，且可能會將髒汙、碎屑、脫離顆粒和小型物體高速推進，導致財產損失或人員受傷。

如何預防

- 使用或保養壓縮機時，務必配戴經核准且含有側邊護罩的護目鏡。
- 切勿將任何噴嘴或噴霧機指向身體的任何部位、其他人員或動物。
- 嘗試進行保養、安裝工具或配件之前，務必將壓縮機關閉以釋放空氣管線中的壓力。

⚠警告：

運動部件的風險



可能會發生的情況

當開啟／自動一關閉開關位於開啟／自動位置時，壓縮機會自動循環。如果在壓縮機正在運作或通電時試圖維修或保養，可能會讓自己接觸到運動部件。

運動部件可能會造成嚴重受傷。

如何預防

- 務必關閉開啟／自動一關閉開關，並將電池組取下。之後，先釋放儲槽和任何附件中的空氣壓力，再嘗試進行保養或維修。
- 切勿在防護裝置或護蓋損壞或移除的情況下，操作壓縮機。
- 請勿使頭髮、衣服和手套靠近運動部件。寬鬆衣物、佩飾或長髮可能會捲入運動部件。
- 通風口可能會蓋住運動部件，應避免發生此情況。

⚠警告：

灼傷風險

- 請勿在門或外殼開啟的情況下，操作可攜式壓縮機！
- 在連接空氣軟管前，請勿開啟旋塞！



可能會發生的情況

接觸壓縮機頭或出口管等高溫零件，可能會導致嚴重的皮膚灼傷。

如何預防

- 在壓縮機運作期間或運作完畢後，切勿觸摸高溫組件。在壓縮機冷卻之前，請勿將手伸到保護罩周圍或嘗試進行保養。
- 移動或搬運壓縮機時，請務必握住把手。
- 在使用壓縮機期間或使用後一小時內，請勿觸摸汽缸、汽缸蓋和排氣管等高溫部位。這些部位會變得極為高溫，可能會造成灼傷。

⚠警告：

搬運

- 操作、抬起、移動或搬運壓縮機時，請務必握住把手。請勿嘗試利用軟管拉動或搬運高壓空氣壓縮機。否則可能會損壞壓縮機及／或軟管。
- 務必以正確方式搬運壓縮機。若以錯誤方式搬運和抬起壓縮機，可能會造成損壞。
- 牽引時的最大斜度至少為 30°。
- 請勿使用車輛進行牽引。
- 請勿將壓縮機置於可燃、易爆或易腐蝕的環境中。
- 若要避免意外啟動；
 - 請勿長距離搬運壓縮機；
 - 請勿在壓縮機的空氣儲槽中充滿壓縮空氣時進行搬運，以及；
 - 請勿將其帶至有潛在危險的場合中，如車輛內、梯子上或鷹架上。

電氣及電池安全

1. 避免危險環境。請勿在潮濕的場所或雨中使用工具。水若滲入工具將會增加觸電風險。
2. 避免意外啟動。在接上電池組及拿起或搬運機器之前，請先確保開關位於關閉位置。搬運機器時手指放在開關上，或在開關處於開啟位置時將機器通電，皆可能會引發事故。
3. 在進行任何調整、更換配件或存放機器之前，請將電池組從機器上取下。此類防護性安全措施可降低機器意外啟動的風險。
4. 僅使用製造商指定的充電器進行充電。使用適用於某一類型電池組的充電器為其他電池組充電，可能會引起火災。
5. 僅限使用專門設計的電池組操作機器。使用任何其他電池組可能會造成人員受傷及火災。
6. 不使用電池組時，請將其遠離紙夾、硬幣、鑰匙、釘子、螺絲或其他小型金屬物體放置。這些物體可能會使電池端子短路。使電池端子短路可能會造成灼傷或起火。
7. 使用過度時，電池液可能漏出；請避免接觸到此液體。如果意外接觸到電池漏液，請用水沖洗。如果液體接觸到眼睛，請立即就醫。電池漏液可能會導致過敏發炎或灼傷。
8. 請勿使用損壞或經改裝的電池組或機器。損壞或經改裝的電池可能會出現無法預料的運作情形，而引發火災、爆炸或人員受傷風險。
9. 請勿將電池組或機器暴露於火源或高溫環境。暴露於火源或 130°C (265°F) 以上的高溫可能會發生爆炸。
10. 請遵守所有充電說明，並勿於說明中指定之溫度範圍外為電池組或機器進行充電。以錯誤的方式或於指定之溫度範圍外進行充電，可能會損壞電池並增加火災風險。
11. 請交由合格維修人員使用相同的更換零件進行修理工作。如此可確保所維修產品的安全性。
12. 除使用和注意事項說明中的指示外，請勿改裝或嘗試維修機器或電池組。

電池組的重要安全須知

1. 使用電池組之前，請閱讀（1）充電器、（2）電池和（3）使用電池的產品上的所有指示說明和注意標識。
2. 請勿拆解或改裝電池組。以免引發火災、過熱或爆炸。
3. 如果工具運行時間極短，請立即停止使用。否則可能會導致過熱、起火甚至爆炸。
4. 如果電解液進入眼睛，請立即用清水沖洗並就醫。這種情況可能會導致失明。
5. 請勿短接電池組：
 - （1）請勿用任何導電材料觸碰電池端子。
 - （2）避免將電池組與釘子、硬幣等金屬物品存放在同一容器中。
 - （3）請勿將電池組置於水中或使其淋雨。電池短路會產生較大的電流、導致過熱並可能引起起火甚至擊穿。
6. 本電池組的操作溫度介於 **0°C 至 40°C (32°F 至 104°F)**。
7. 請勿將電池組存放於溫度可能低於 **-20°C (-4°F)** 或超過 **40°C (104°F)** 的場所。
8. 請勿在溫度可能達到或超過 **50°C** 的場所存放或使用工具和電池組。
9. 請勿焚燒電池組，即使其已嚴重損壞或徹底磨損。電池組會在火中爆炸。
10. 請勿釘牢、切割、輾壓、丟擲、摔落電池組，或使電池組撞擊硬物。這類行為可能會引發火災、過熱或爆炸。
11. 請勿使用損壞的電池。
12. 本工具附帶的鋰離子電池需符合危險品法規要求。
第三方或轉運代理在進行商業運輸時，應遵循包裝和標識方面的特殊要求。
有關運輸項目的準備作業，諮詢危險品方面的專業人士。同時，請遵守可能更詳盡的國家法規。
請使用膠帶保護且勿遮掩表面的聯絡資訊，並牢固封裝電池，使電池在包裝內不可動。
13. 廢棄電池須移出工具並安全地棄置。關於如何處理廢棄的電池，請遵循當地法規。
14. 電池僅可用於 **Makita (牧田)** 規定產品。將電池裝入非相容產品中可能會導致起火、過熱、爆炸或電解液滲漏情形。
15. 若工具長期間不使用，電池須從工具移出。

16. 使用期間和之後，電池組可能會發燙，因而造成燙傷或低溫灼傷。處理發燙的電池組時，請多加小心。
17. 使用後請勿立即觸碰工具的端子，因為端子溫度極高，足以造成燙傷。
18. 請勿讓碎屑或塵土卡在電池組的端子、孔洞和溝槽。否則可能會造成工具或電池組過熱、起火、爆炸及故障，導致燙傷或人員受傷。
19. 除非工具支援在高電壓電氣線路附近使用，否則請勿在高電壓電氣線路附近使用電池組。以免造成工具或電池組失常或故障。
20. 將電池置於孩童無法觸及之處。

妥善保存這些手冊。

 **小心：**請僅使用原裝 Makita (牧田) 電池。使用非原裝 Makita (牧田) 電池或經過改裝的電池可能會導致電池爆炸，從而造成火災、人身傷害或物品受損。同時也會導致牧田工具和充電器的牧田保修服務失效。

保持電池最大使用壽命的提示

1. 要在電池組完全放電前對其充電。當發現工具動力不足時，一定要停止使用工具並對電池組進行充電。
2. 切勿對已經充滿的電池組再次充電。過度充電會縮短電池的使用壽命。
3. 要在室溫為 **10°C - 40°C** 的條件下對電池組充電。請在充電前使處於發熱狀態的電池組冷卻。
4. 不使用電池組時，請將其從工具或充電器取下。
5. 如果電池組長時間（超過六個月）未使用，請給其充電。

簡介

一般資訊

本高壓空氣壓縮機配備無油泵，堅固耐用，無須保養。
壓縮機可用於擁有適當額定值的高壓釘槍和打釘機。為因應這些應用，本產品隨附氣壓調節器。

用途

本高壓空氣壓縮機是針對專業完成打釘及裝釘應用而設計。

警告：除了操作擁有適當額定值的釘槍和打釘機以外，切勿將壓縮機用於其他應用。若將壓縮機用於其他應用，可能會導致財產損壞和人員受傷。

在適用情況下，應使用結合空氣調節及／或除溼與去汗功能的獨立空氣變壓器。

警告：壓力計僅供參考。在為物體充氣期間與之後，使用經校正過的量測設備確認空氣壓力。

零件說明

► 圖片1

1	空氣過濾器 (進氣)	2	電池組	3	手提把手	4	開啟／自動—關閉開關
5	調節器	6	出口壓力計	7	出氣口 (Rc 1/4)	8	快速接頭 (因國家而異)
9	儲槽壓力計	10	安全閥	11	排放閥	12	空氣儲槽

小心：務必使用建議與 **Makita** (牧田) 產品搭配使用的配件和附件。否則可能會導致人員受傷。配件和附件必須用於其原始用途。若您需要更多幫助，請諮詢當地的 **Makita** (牧田) 維修服務中心。

字彙

MPa (兆帕, megapascal)：公制壓力量測單位。1 兆帕相當於 10 bar。

復載壓力：馬達關閉時，空氣儲槽壓力會在您繼續使用配件或氣動工具時下降。當儲槽壓力下降至特定位準時，馬達會自動重新啟動，這就稱為「復載壓力」。

卸載壓力：開啟高壓空氣壓縮機時，它會開始運作，空氣儲槽中的空氣壓力會逐漸上升。在馬達自動關閉前，氣壓會上升至特定位準，這可使空氣儲槽中的壓力不會高於設計的額定值。馬達關閉時的壓力就稱為「卸載壓力」。

收貨檢查

損壞：每台高壓空氣壓縮機的裝備在出貨前皆已經過仔細測試和確認。如果處理不當，可能會在運輸過程中造成損壞，導致壓縮機運作出現問題。

抵達後，應立即檢查設備是否有隱密和可見的損壞，以避免為修正這類問題而產生的費用。無論出貨容器內是否有任何可見的損壞跡象，皆應如此處理。如果本產品是直接運送給您，請向貨運公司回報任何損壞並立即安排貨物檢查。

安裝和啟用程序

高壓空氣壓縮機的安裝位置

將高壓空氣壓縮機置於乾淨、乾燥且通風良好的區域。空氣過濾器務必維持沒有障礙物的狀態，這些障礙物可能會降低高壓空氣壓縮機的空氣輸送量。放置高壓空氣壓縮機時，應使其與牆壁或其他會干擾空氣流動的障礙物之間至少距離 305 mm。高壓空氣壓縮機頭和護罩的設計目的為允許適當冷卻。

若溼度過高，可在出氣口轉接器上安裝空氣過濾器，以去除多餘的水氣。請依照空氣過濾器的包裝說明正確安裝。

將高壓空氣壓縮機置於平坦表面上，使其橡膠支腳能穩固置於地面上。

警告： 掉落風險

可能會發生的情況

高壓空氣壓縮機可能會從桌子、工作台或屋頂上掉落，造成壓縮機損壞，且可能導致操作人員嚴重傷亡。

如何預防

務必在安全穩定的位置操作壓縮機，以免壓縮機意外移動。切勿在屋頂或其他高處操作壓縮機。使用其他空氣軟管來抵達高處。

操作溫度

本壓縮機的操作溫度介於 0°C 至 40°C。

小心：切勿在低於 0°C 和高於 40°C 的溫度中操作壓縮機。

工作週期

所有 Makita（牧田）製造的高壓空氣壓縮機皆建議在不超過 50% 的工作週期下運作。這表示如果高壓空氣壓縮機在一小時內打氣超過 50%，則會遭認為是誤用，因為高壓空氣壓縮機的尺寸不足以符合所需的空氣量。

管路

塑膠或 PVC 管並非專為使用壓縮空氣而設計。無論其標示的壓力額定值為何，塑膠管可能會因氣壓而爆裂。僅可使用金屬管作為空氣分配線路。若有必要使用管線，請使用與空氣儲槽出口口相同或更大尺寸的輸送管。過小的管路會限制空氣流動。如果管路超過 30.5 m 長，請使用下一個較大的尺寸。將地下管線埋在凍線以下，避免能讓冷凝水聚集和結冰的地方。在地下管線覆蓋前施加壓力，以確保所有管路連接處皆無洩漏。

電池保護系統

本壓縮機配備電池保護系統。此系統可自動切斷馬達電源，延長壓縮機和電池使用壽命。若壓縮機／電池出現下列任一情況，壓縮機將會自動停止運作：

過載

以導致異常高電流的方式操作壓縮機／電池。在此情況下，請關閉壓縮機電源，並停止會導致壓縮機過載的操作方式。之後再開啟壓縮機電源，重新啟動壓縮機。

如果壓縮機未啟動，表示電池過熱。在此情況下，請待電池冷卻後再開啟壓縮機電源。

低電池電壓

剩餘電池電量過低，壓縮機將無法運作。此時若啟動工具，馬達會再次運轉，但很快又將停止。在此情況下，請取出電池組並進行充電。

其他原因保護

保護系統也設計用於防止可能損壞壓縮機的其他原因，並可讓工具自動停止運轉。當壓縮機暫時停止或停止運作時，請執行所有下列步驟解決原因。

1. 關閉壓縮機電源並重新開啟，以重新啟動。
2. 對電池進行充電，或更換為已充電的電池。
3. 等待壓縮機和電池冷卻。

如果恢復保護系統運作後，情況沒有任何改善，請洽詢當地 Makita（牧田）維修服務中心。

操作

安裝或拆卸電池組

小心：安裝或拆卸電池組前，請務必關閉工具電源。

小心：安裝或拆卸電池組時請握緊工具和電池組。未握緊工具和電池組可能會導致它們從您的手中滑落，損壞工具和電池組，造成人身傷害。

► **圖片2：** 1. 紅色指示器 2. 按鈕 3. 電池組

拆卸電池組時，要在滑動電池組前側按鈕的同時將其從工具中抽出。

安裝電池組時，將電池組舌片對準外殼上的槽溝，並將其滑入定位。將其插到底，直到聽見喀嗒聲鎖入定位為止。如果您能看見圖中所示的紅色指示器，則表示尚未完全鎖定。

















小心：務必將電池組完全插入，直至看不見紅色指示器為止。否則其可能會意外從工具中脫落出來從而造成自身或他人受傷。

小心：請勿過度用力安裝電池組。如果電池組滑動不平滑，可能是插入不當。

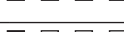
顯示電池的剩餘電量

按下電池組上的檢查按鈕顯示剩餘電池電量。指示燈將亮起數秒。

► **圖片3: 1. 指示燈 2. 檢查按鈕**

指示燈			剩餘電量
			
亮起	關閉	閃爍	
			75%至100%
			50%至75%
			25%至50%
			0%至25%
			請對電池進行充電。
			電池可能存在故障。
			

注：根據使用條件和環境溫度，指示電量可能於實際電量有稍許不同。

注：電池保護系統運作時，第一個(最左側)指示燈將閃爍。

操作說明

警告： 噪音風險

- 請配戴耳罩，以免聽力受到排氣噪音和操作期間噪音的影響。

排放閥：

排放閥位於空氣儲槽底部，用於在每次使用完畢後排出冷凝水。

自動關閉系統：

如果壓縮機在達到正常截止壓力前自動關閉：

- 將開啟／自動—關閉開關轉至「關閉」位置。
- 卸下電池組。
- 等待壓縮機冷卻為止。(約 10 分鐘)
- 安裝電池組。
- 將開啟／自動—關閉開關轉至「開啟／自動」位置。

開啟／自動—關閉開關：

將此開關切換至開啟 (I) 位置，即可為壓力開關自動提供電源，當壓縮機使用完畢或無人看管時，將此開關切換至關閉 (O) 位置即可移除電源。

警告： 不使用時，務必關閉 (O) 開啟／自動—關閉開關。

小心： 搬運工具時，請關閉 (O) 開啟／自動—關閉開關。

空氣過濾器 (進氣)：

務必使空氣過濾器隨時保持乾淨。請勿在取下空氣過濾器的情況下操作壓縮機。如果空氣過濾器上有髒汙，則壓縮機可能無法全力運作。

使用壓縮機前，務必檢查空氣過濾器是否乾淨。如否，請清潔空氣過濾器或更換過濾元件。

高壓空氣壓縮機泵浦：

為了壓縮空氣，活塞會在汽缸內上下移動。在下衝程中，空氣會透過進氣閥吸入。排氣閥保持關閉狀態。

在活塞的上衝程中，空氣會遭到壓縮。進氣閥會關閉，壓縮空氣會透過排氣閥、出氣管和止回閥強制排出，並進入空氣儲槽。在壓縮機將空氣儲槽壓力提升至出氣口所需的壓力以上時，才會有可用的空氣。

止回閥：

高壓空氣壓縮機運作時，止回閥會「開啟」，讓壓縮空氣能夠進入空氣儲槽。

高壓空氣壓縮機達到「卸載」壓力時，止回閥會「關閉」，藉以維持空氣儲槽中的氣壓。

壓力開關：

空氣儲槽壓力下降至原廠設定的「復載」壓力時，壓力開關會自動啟動馬達。空氣儲槽壓力達到原廠設定的「卸載」壓力時，馬達會停止運作。

安全閥：

如果壓力開關沒有在「卸載」壓力設定時關閉高壓空氣壓縮機，則安全閥會在出廠設定的壓力(略高於壓力開關「卸載」設定)時「彈出」，以免受到高壓影響。

出口壓力計：

出口壓力計表示可用於調節器出口側的氣壓。此壓力是由調節器控制，且永遠會小於或等於儲槽壓力。

儲槽壓力計：

儲槽壓力計表示儲槽中的氣壓。

調節器：

來自空氣儲槽的氣壓是由調節器旋鈕所控制。將旋鈕順時針轉動即可增加壓力，逆時針轉動則會減少壓力。為了避免在變更壓力設定後進行微小的重新調整，一律從較低壓力調整至所需壓力。從較高設定值降低至較低設定值時，首先需降低至低於所需壓力的壓力值。根據每個特定配件的空氣要求而定，操作配件時可能需要調整出口調節氣壓。

出氣口：

若為一般的壓力氣動工具，請使用出口最大壓力；0.93 MPa (9.3 bar)。

使用市售的快速接頭時，如圖所示利用兩支扳手將其安裝至出氣口。

► 圖片4: 1. 出氣口 2. 快速接頭 3. 扳手

注：如果快速接頭沒有任何空氣密封方法，我們建議使用密封帶等適當措施。

每日啟動檢查清單

警告： 如果開關無法開啟或關閉工具電源，則不可使用該電動工具。無法使用開關控制的電動工具具有危險，且必須進行修理。

連接軟管

警告： 未安全操作的風險

- 安裝軟管時務必緊握，以免軟管甩動。軟管失去控制時可能會導致人員受傷和財產損壞。
- 除了空氣壓縮機的所有安全規定外，亦務必遵守軟管、接頭、氣動工具和配件製造商推薦的所有安全規定。遵守規定將會降低人員嚴重受傷的風險。

1. 在裝上空氣軟管或配件之前，務必將開啟／自動—關閉開關設定為「關閉」，取下電池並關閉空氣調節器或斷關閥。

2. 裝上軟管和配件。氣壓過高時可能會導致爆裂危險。查看氣動工具和配件製造商提供的最大壓力額定值。調節器出口壓力不可超過最大額定壓力。

注意：建議氣壓高於 0.7 MPa (7 bar)。輸送軟管應安裝鋼索等安全繩。

3. 安裝電池組，然後將開啟／自動—關閉開關轉至「開啟／自動」，讓儲槽壓力逐漸上升。儲槽壓力達到「卸載」壓力時，馬達會停止運作。

4. 順時針轉動調節器將其開啟。將調節器調整至正確的壓力設定。壓縮機現已準備就緒。

5. 務必在通風良好、沒有汽油或其他溶劑蒸氣的環境中操作高壓空氣壓縮機。請勿在噴灑區域附近操作壓縮機。

使用完畢後：

拆下軟管

警告： 未安全操作的風險

- 拆下軟管時務必緊握，以免軟管甩動。軟管失去控制時可能會導致人員受傷和財產損壞。
- 空氣儲槽含有高壓空氣。臉部和身體部位務必遠離排放口。排放空氣時務必配戴經核准且含有側邊護罩的護目鏡，否則可能有碎屑傷及臉部。

1. 將開啟／自動—關閉開關設定為「關閉」，並將電池組取下。

2. 逆時針轉動調節器，將出口壓力歸零。

3. 取下氣動工具或配件。

4. 開啟位於空氣儲槽下方部位的排放閥。將空氣儲槽排空時，儲槽壓力應低於 0.14 MPa (1.4 bar)。

5. 將儲槽傾斜，使排放閥位於正下方並排空。

警告： 爆裂危險

傾斜儲槽進行排空。

警告： 若要排空儲槽，請慢慢開啟排放閥並傾斜壓縮機，將積水排空。務必使臉部和雙眼遠離排放閥。

警告： 水會在空氣儲槽中凝結。若未排空，水會侵蝕空氣儲槽並降低其性能，造成空氣儲槽破裂的風險。

注意：財產損壞風險

務必將空氣儲槽中的水分排空。水分中可能含有油脂和鏽蝕，可能會造成汙漬。

注：如果排放閥堵塞，請釋放所有氣壓。閥門便可拆下進行清潔後再裝回。

注：壓縮空氣會產生冷凝水，累積在儲槽、過濾器和其他零件中。冷凝水中含有潤滑油及/或其他遭管制的物質。處理冷凝水時，務必遵守所在區域的規定。

6. 將水排空後，關上排放閥。現在可以存放高壓空氣壓縮機。

⚠警告：將空氣儲槽正確排空。若以不正確方式將空氣儲槽排空，可能會導致儲槽腐蝕和爆裂。儲槽爆裂可能會導致人員受傷和財產損壞。

保養

⚠警告：切勿使用運作異常的高壓空氣壓縮機。

如果高壓空氣壓縮機運作異常、發出異音或振動，請立即停止使用，並安排 **Makita** (牧田) 授權的服務維修中心進行維修。

⚠警告：僅可使用 **Makita** (牧田) 原廠更換零件。

非 **Makita** (牧田) 製造的更換零件可能會使保固失效，且可能會導致故障和造成人員受傷。您可向授權經銷商購買 **Makita** (牧田) 原廠零件。

⚠警告：通電時，裝置會自動循環。進行保養時，可能會接觸到電壓源、壓縮空氣或運動部件。可能會造成人員受傷。在進行任何保養或維修之前，應先關閉工具電源，將電池組取下，並釋放所有空氣壓力。

⚠小心：檢查或保養工具之前，請務必關閉工具電源開關並拆下電池組。

注意：切勿使用汽油、苯、稀釋劑、酒精或類似物品。可能導致變色、變形或出現裂縫。

為了保證產品的安全與可靠性，任何維修或其他維修保養工作需由**Makita** (牧田) 授權的或工廠維修服務中心來進行。務必使用**Makita** (牧田) 的更換部件。

為確保高壓空氣壓縮機裝置能有效運作與延長使用壽命，應制定並遵守例行保養計畫。以下程序是針對在正常工作環境中每天運作的裝置所制定。如有必要，應根據壓縮機的使用條件修改該計畫。修改內容取決於操作時間和工作環境。處於極度骯髒及／或惡劣環境中的壓縮機裝置，需要更頻繁進行所有保養檢查。

保養例程序

1. 將空氣儲槽、任何溼氣分離器或空氣過濾器調節器中的水分排空。
2. 檢查是否有任何異音及／或振動。
3. 檢查空氣過濾器，並視需要更換。
4. 檢查空氣管路和接頭是否有洩漏，並視需要進行補救措施。每年運作或懷疑有問題時，請檢查止回閥的狀況。如有損壞或磨損，請進行更換。
5. 確定所有螺絲、螺栓和護蓋皆緊密安裝。應定期檢查其狀況。

⚠警告：確定所有螺絲、螺栓和護蓋已確實鎖緊。如果螺絲板或護蓋鬆動，可能會造成人員受傷或財產損壞。

建議的檢查和保養間隔

在下表說明的期間內檢查和保養壓縮機。

部位	應對措施	每日 (使用前/後)	每週	每月	每季
整體	檢查是否有任何異音及振動	✓	-	-	-
	利用乾空氣清潔髒汙和灰塵。	-	✓	-	-
空氣管線和接頭	檢查是否有洩漏	✓	-	-	-
空氣儲槽	將空氣儲槽中的空氣和冷凝水排空。(開啟排放閥。)	✓	-	-	-
	檢查是否有刮痕、凹陷或洩漏。	✓	-	-	-
	檢查鏽蝕、針孔或其他可能造成不安全情況的缺陷。	-	-	-	✓
螺栓和螺帽	檢查是否有旋緊。	-	✓	-	-
把手	將油脂擦拭乾淨。	-	✓	-	-
卸載壓力	檢查並調整。	-	✓	-	-
空氣過濾器	清潔，或視需要更換。	-	-	✓	-

潤滑

本高壓空氣壓縮機配備無油泵，堅固耐用，無須保養。

存放

存放空氣壓縮機前，務必執行下列要點：

- 查看「保養」和「操作」部分，並視需要執行保養作業。務必將空氣儲槽中的水分排空。
- 確保空氣軟管不會受到損害（如被踩住或碾過）。

將高壓空氣壓縮機存放在乾淨又乾燥的位置。

故障排除

請求維修之前，請先自行檢查。如果您發現本說明書中未作說明的問題，請勿試圖拆解工具。

異常狀態	可能原因（故障）	糾正措施
壓縮機不會運作。	剩餘電池電量過低。	請對電池組進行充電。
	壓力開關故障。	請前往當地授權維修服務中心進行維修。
	儲槽壓力超過壓力開關的復載壓力。	儲槽壓力降至復載壓力時，壓縮機會啟動。
	自動關閉系統已運作。	請先關閉壓縮機並取下電池組。等待壓縮機冷卻後，再安裝電池組。
	馬達故障。	請前往當地授權維修服務中心進行維修。
安全閥釋放	壓力開關的卸載壓力過高。	請前往當地授權維修服務中心進行維修。
	安全閥故障。	請前往當地授權維修服務中心進行維修。
自動關閉系統重複運作。	通風不良。 室溫過高。	將壓縮機移至通風良好的區域。
	電力過載。	將壓縮機電源關閉，並等待其冷卻；取下再重新裝回電池組。
	馬達故障。	請前往當地授權維修服務中心進行維修。
壓縮機停止運作後，持續有空氣洩漏。	鬆開空氣管線和接頭。	利用肥皂水溶液檢查所有連接處並確實鎖緊。
	鬆開或開啟排放閥。	鎖緊／關閉排放閥。
	止回閥有空氣洩漏。	請前往當地授權維修服務中心進行維修。
壓縮機持續運作	空氣過濾器有髒汙。	清潔空氣過濾器或更換過濾元件。
	空氣管線和接頭故障	檢查所有連接，並鎖緊或更換。
	鬆開或開啟排放閥。	鎖緊／關閉排放閥。
	壓力開關故障。	請前往當地授權維修服務中心進行維修。
	使用過多空氣。	減少空氣使用量。壓縮機不夠大，無法符合工具要求。建議高壓空氣壓縮機以 50% 以下的工作週期運作。
	高壓空氣壓縮機泵浦故障（活塞環磨損或進氣／出氣閥損壞）	請前往當地授權維修服務中心進行維修。

選購附件

⚠警告：此類 Makita（牧田）附件或組件為本說明書所列的 Makita（牧田）工具專用。使用其他品牌的附件或組件可能會導致嚴重的人員傷害。

⚠警告：Makita（牧田）附件或組件僅可用於指定目的。附件或組件使用不當可能會導致嚴重的人員傷害。

如您需要瞭解更多關於這些選購附件的信息，請諮詢當地的 Makita（牧田）維修服務中心。

- 空氣軟管
- Makita（牧田）原裝電池和充電器

注：本列表中的一些部件可能作為標準配件包含於工具包裝內。規格可能因銷往國家之不同而異。

این کمپرسور هوا مجهز به یک پمپ بدون روغن است که برای دوام و کارکرد بدون نیاز به نگهداری طراحی شده است.

پیش از قرار دادن کمپرسور هوا در محل نگهداری باید حتماً کارهای زیر را انجام دهید:

- بخش های «نگهداری» و «کارکرد» را مرور کرده و در صورت نیاز کارهای نگهداری را انجام دهید. حتماً آب را از مخزن هوا تخلیه کنید.
- شلنگ هوا را در برابر آسیب محافظت کنید (مانند زیر پا قرار گرفتن یا چیزی از روی آن رد شدن).
- کمپرسور هوا را در محلی تمیز و خشک نگهداری کنید.

عیب یابی

پیش از درخواست تعمیرات، لطفاً ابتدا بازبینی های خود را انجام دهید. اگر مشکلی یافتید که در این راهنما درباره آن توضیح داده نشده است، سعی نکنید ابزار را از هم باز کنید.

وضعیت غیرعادی	علت احتمالی (اشکال کاری)	راه حل
کمپرسور کار نمی کند.	ظرفیت باقیمانده باتری خیلی کم است.	کارتریج باتری را تجدید شارژ کنید.
	کلید فشار اشکال دارد.	برای تعمیر با مرکز خدمات مجاز محلی خود تماس بگیرید.
	فشار مخزن از فشار قطع کار کلید فشار فراتر می رود.	کمپرسور زمانی که فشار مخزن به فشار شروع به کار می رسد روشن می شود.
	سیستم خاموش کردن خودکار عمل کرده است.	کمپرسور را خاموش کرده کارتریج باتری را بردارید. بعد از اینکه کمپرسور خنک شد کارتریج باتری را نصب کنید.
	موتور اشکال دارد.	برای تعمیر با مرکز خدمات مجاز محلی خود تماس بگیرید.
شیر اطمینان عمل می کند	فشار قطع کار کلید فشار خیلی بالاست.	برای تعمیر با مرکز خدمات مجاز محلی خود تماس بگیرید.
	شیر اطمینان اشکال دارد.	برای تعمیر با مرکز خدمات مجاز محلی خود تماس بگیرید.
سیستم خاموش کردن خودکار مکرراً عمل می کند.	تهویه نامناسب است. دمای اتاق خیلی بالاست.	کمپرسور را به محیطی با تهویه مناسب ببرید.
	اضافه بار الکتریکی.	کمپرسور را خاموش کرده و بگذارید خنک شود. کارتریج باتری را برداشته و دوباره قرار دهید.
	موتور اشکال دارد.	برای تعمیر با مرکز خدمات مجاز محلی خود تماس بگیرید.
بعد از توقف کمپرسور نشی پیوسته هوا وجود دارد.	خطوط هوا و اتصالات شل هستند. شیر تخلیه را شل کرده یا باز کنید. نشی هوا از شیر بکطرفه.	تمام اتصالات را با محلول آب و صابون کنترل کرده و سفت کنید. شیر تخلیه را سفت کرده/ببندید.
	فیلتر هوا کثیف است.	برای تعمیر با مرکز خدمات مجاز محلی خود تماس بگیرید. فیلتر هوا را تمیز کرده یا قطعه فیلتر را عوض کنید.
کمپرسور مداوم کار می کند	خطوط هوا و اتصالات اشکال دارند. شیر تخلیه را شل کرده یا باز کنید.	تمام اتصالات را کنترل کرده و سفت کرده یا تعویض کنید. شیر تخلیه را سفت کرده/ببندید.
	کلید فشار اشکال دارد.	برای تعمیر با مرکز خدمات مجاز محلی خود تماس بگیرید.
	مصرف هوای بیش از اندازه.	مصرف هوا را کاهش دهید. کمپرسور شاید برای نیاز ابزار به اندازه کافی بزرگ نباشد. توصیه می شود کمپرسورهای هوا در سیکل کاری 50% یا کمتر بکار برده شوند.
	پمپ کمپرسور هوا اشکال دارد (رینگ های پیستون مستهلک شده یا شیر های ورودی/خروجی خراب شده اند)	برای تعمیر با مرکز خدمات مجاز محلی خود تماس بگیرید.

اگر درباره هریک از این لوازم جانبی به اطلاعات بیشتری نیاز داشتید، با مرکز محلی خدمات ماکیتا تماس بگیرید.

- شلنگ هوا
- باتری و شارژر اصل ماکیتا

توجه: برخی از اقلام فهرست ممکن است بعنوان وسایل و متعلقات استاندارد در بسته ابزار قرار داده باشند. اینها ممکن است بر حسب کشور محل عرضه محصول متفاوت باشند.

لوازم جانبی اختیاری

⚠ هشدار: این لوازم جانبی یا متعلقات ماکیتا برای استفاده با ابزار ماکیتای شرح داده شده در این دفترچه راهنما توصیه شده اند. استفاده از لوازم جانبی یا متعلقات متفرقه، خطر بروز جراحات های شدید را به دنبال خواهد داشت.

⚠ هشدار: لوازم جانبی و یا متعلقات ماکیتا را فقط برای کاربری تعیین شده آنها استفاده کنید. استفاده نادرست از لوازم جانبی یا متعلقات می تواند به بروز جراحات های شدید شخصی منجر شود.

به منظور حفظ ایمنی و اطمینان پذیری دستگاه، تعمیرات، کارهای نگهداری یا تنظیمات باید توسط مراکز خدمات مجاز ماکیتا یا مراکز خدمات کارخانه و فقط با استفاده از قطعات یدکی اصل ماکیتا انجام شوند.

برای تضمین رانندمان بیپنه و عمر طولانی تر واحد کمپرسور هوا، یک برنامه نگهداری منظم باید آماده و دنبال شود. روال زیر برای واحدی در محیط کاری عادی و با مصرف روزانه است. در صورت نیاز می توانید برنامه را برای مطابقت با شرایطی که کمپرسور در آن کار می کند اصلاح نمایید. اصلاحات به ساعات کار و محیط کار بستگی خواهند داشت. واحدهای کمپرسور در محیط های بشدت کثیف و/یا ناساعد نیازمند انجام کلیه کنترل های نگهداری در فواصل کوتاه تر هستند.

روال نگهداری

1. آب را از مخزن هوا، تمام رطوبت گیرها و رگولاتورهای فیلتر هوا تخلیه کنید.
2. برای یافتن هرگونه صدا و/یا لرزش غیر عادی کنترل کنید.
3. فیلتر هوا را بازدید کنید، در صورت نیاز عوض کنید.
4. خطوط هوا و اتصالات را برای یافتن نشتی ها بازدید کرده و در صورت نیاز تصحیح کنید. شرایط شیر یکطرفه را هر سال یک بار یا در صورت بروز مشکل کنترل کنید. در صورت آسیب دیدن یا مستهلک شدن انرا عوض کنید.
5. تمام پیچ ها و قاب ها را محکم بسته نگه دارید. شرایط آنها را بطور دوره ای بررسی کنید.

هشدار: تمام پیچ ها و قاب ها را صحیح سفت و بسته نگه دارید. اگر صفحات پیچ ها یا قاب ها شل شده باشند امکان بروز جراحت شخصی یا خسارت دیدن اموال وجود دارد.

هشدار: هرگز از کمپرسور هوایی که کارکرد غیر عادی دارد استفاده نکنید.

اگر به نظر می رسد که کمپرسور هوا کارکرد غیر عادی دارد، صداهای عجیب یا لرزش تولید می کند، استفاده از آنرا فوراً متوقف کرده و ترتیبی بدهید که در یک مرکز خدمات مجاز ماکیتا تعمیر شود.

هشدار: فقط از قطعات یدکی اصل ماکیتا استفاده کنید.

قطعات یدکی که توسط ماکیتا ساخته شده باشند می توانند گارانتی شما را باطل کرده و موجب بروز اشکالات کاری و جراحات شوند. قطعات اصل ماکیتا از فروشنده های مجاز قابل تهیه هستند.

هشدار: دستگاه بعد از روشن شدن بطور خودکار سبکی کار می کند. هنگام انجام امور نگهداری شاید در معرض منابع ولتاژ، هوای فشرده یا قطعات و بخشهای متحرک قرار بگیرید. امکان بروز جراحات شخصی وجود دارد. پیش از انجام هرگونه کار نگهداری یا تعمیرات باید ابزار خاموش بوده و کارت ریج باتری برداشته شده و تمام فشار هوا تخلیه شده باشد.

احتیاط: همیشه پیش از بازدید ابزار یا انجام هرگونه کار نگهداری، ابزار را خاموش کرده و کارت ریج باتری را بردارید.

تذکر: هرگز از بنزین، بنزن، الکل و مواد مشابه استفاده نکنید. امکان تغییر رنگ، تغییر شکل و یا ترک خوردگی وجود خواهد داشت.

فاصله زمانی توصیه شده بازدید و نگهداری

کمپرسور را در فواصل زمانی شرح داده شده در جدول زیر بازدید و نگهداری کنید.

فصلی	ماهانه	هفتگی	روزانه (قبل از استفاده)	اقدام	قطعه
-	-	-	✓	برای صدا و لرزش غیر عادی کنترل کنید	کلی
-	-	✓	-	گرد و خاک را با هوای خشک تمیز کنید.	-
-	-	-	✓	برای یافتن نشتی ها بازدید کنید	خطوط هوا و اتصالات
-	-	-	✓	تمام هوا را بیرون داده و چکاننده داخل مخزن هوا را خالی کنید. (شیر تخلیه را باز کنید.)	مخزن هوا
-	-	-	✓	برای یافتن خراش ها، غر شدگی ها یا نشتی بازدید کنید.	-
✓	-	-	-	برای یافتن زنگ زدگی، سوراخ های ریز یا سایر نقایص که می توانند خطر ساز شوند بازدید کنید.	-
-	-	✓	-	سفت بودن آنها را کنترل کنید.	پیچ ها و مهره ها
-	-	✓	-	روغن و گریس را پاک کنید.	دسته
-	-	✓	-	کنترل کرده و تنظیم کنید.	فشار قطع کار
-	✓	-	-	در صورت نیاز تمیز کرده یا تعویض کنید.	فیلتر هوا

گیج فشار خروجی:

گیج فشار خروجی فشار هوای موجود در سمت خروجی رگولاتور را نشان می دهد. این فشار توسط رگولاتور کنترل شده و همیشه کمتر یا برابر فشار مخزن است.

گیج فشار مخزن:

گیج فشار مخزن فشار هوای مخزن را نشان می دهد.

رگولاتور:

فشار هوایی که از مخزن هوا می آید با کلید گردان رگولاتور کنترل می گردد. برای افزایش فشار کلید گردان را در جهت حرکت عقربه های ساعت و برای کاهش فشار، آنرا در جهت خلاف حرکت عقربه های ساعت بچرخانید. برای جلوگیری از نیاز به تنظیم مجدد بعد از تغییر دادن تنظیم فشار، همیشه از فشار پایین تر به فشار دلخواه نزدیک شوید. هنگام کاهش دادن از یک تنظیم بالاتر به یک تنظیم پایین تر، ابتدا به فشاری پایین تر از فشار دلخواه بروید. بسته به نیازهای هوای هر وسیله جانبی خاص، شاید لازم باشد موقع کار با وسیله جانبی فشار هوای تعدیل شده خروجی را تنظیم کنید.

خروجی هوا:

برای فشار عادی ابزار پنوماتیک، از فشار خروجی حداکثر استفاده کنید؛ 0.93 MPa (9.3 bar).

هنگام استفاده از یک کوپلر سریع از باز، آنرا با استفاده از دو آچار نشان داده شده در شکل روی خروجی هوا نصب کنید.

◀ شکل 4: 1. خروجی هوا 2. کوپلر سریع 3. آچار

توجه: اگر کوپلر سریع فاقد شیوه های هوا بندی است، توصیه می کنیم اقدامی مناسب مانند نوار درزبندی بکار ببرید.

چک لیست شروع به کار روزانه

هشدار: اگر کلید قطع و وصل قادر به روشن و خاموش کردن ابزار نیست از ابزار الکتریکی استفاده نکنید. یک ابزار الکتریکی که با کلید قطع و وصل قابل کنترل نیست بسیار خطرناک بوده و باید تعمیر شود.

وصل کردن شلنگ ها

هشدار: خطر کار غیرایمن
• برای جلوگیری از حرکت شلنگی شلنگ باید موقع نصب شلنگ را محکم با دست بگیرید. از دست دادن کنترل شلنگ می تواند منجر به جراحات شخصی و خسارت دین اموال گردد.
• همیشه تمام مقررات ایمنی توصیه شده توسط سازنده شلنگ ها، رابط ها، ابزارهای بادی و ضمامن و متعلقات را بعلاوه تمام مقررات ایمنی کمپرسور هوا دنبال کنید. پیروی از این مقررات خطر جراحات جدی شخصی را کاهش خواهد داد.

1. پیش از وصل کردن شلنگ هوا یا ضمامن و متعلقات، اطمینان حاصل کنید که اهرم کلید روشن/خودکار-خاموش روی «خاموش» تنظیم شده باشد، باتری برداشته شده و رگولاتور هوا یا شیر قطع بسته باشند.

2. شلنگ و ضمامن و متعلقات را وصل کنید. فشار هوای بیش از اندازه می تواند با ریسک خطر ناک ترکیب همراه باشد. رده بندی فشار حداکثر سازنده برای ابزارهای بادی و ضمامن و متعلقات را چک کنید. فشار خروجی رگولاتور هرگز نباید از رده بندی فشار حداکثر بیشتر شود.

تذکر: فشارهای هوای بالاتر از 0.7 MPa (7 bar) توصیه می گردد. شلنگ های تحویل باید مجهز به یک سیم ایمنی مانند طناب سیمی باشند.

3. کارتریج باتری را نصب کرده و کلید روشن/خودکار-خاموش را روی «روشن/خودکار» بچرخانید و اجازه دهید فشار در مخزن جمع شود. هرگاه فشار مخزن به فشار «قطع کار» برسد، موتور متوقف خواهد شد.

4. رگولاتور را با چرخاندن آن در جهت حرکت عقربه های ساعت باز کنید. رگولاتور را روی تنظیم صحیح فشار قرار دهید. کمپرسور شما آماده استفاده است.

5. همیشه کمپرسور هوا را در محیط های با تهویه مناسب؛ بدون وجود بنزین یا سایر بخارات مواد حلال استفاده کنید. کمپرسور را در مجاورت محیط اسپری بکار نبرید.

هرگاه کار شما به اتمام رسید:

جدا کردن شلنگ ها

هشدار: خطر کار غیرایمن

- برای جلوگیری از حرکت شلنگی شلنگ باید موقع جدا کردن شلنگ را محکم با دست بگیرید. از دست دادن کنترل شلنگ می تواند منجر به جراحات شخصی و خسارت دین اموال گردد.
- مخزن های هوا حاوی هوای فشار بالا هستند. صورت و سایر قسمت های بدن را از خروجی تخلیه دور نگه دارید. زمان تخلیه باید همیشه از عینک های ایمنی مورد تایید با حفاظ های جانبی استفاده کنید چون ذرات می توانند به سمت صورت به بالا پرتاب شوند.

1. کلید روشن/خودکار-خاموش را روی «خاموش» تنظیم کرده و کارتریج باتری را بردارید.
2. برای تنظیم فشار خروجی روی صفر رگولاتور را در جهت خلاف حرکت عقربه های ساعت بچرخانید.
3. ابزار بادی یا متعلقات را بردارید.
4. شیر تخلیه واقع در بخش پایینی مخزن هوا را باز کنید. فشار مخزن موقع تخلیه مخزن هوا باید زیر 0.14 MPa (1.4 bar) باشد.
5. مخزن را کج کنید تا شیر تخلیه درست زیر قرار گرفته و تخلیه شود.

هشدار: خطر ترکیب

مخزن را کج کنید تا تخلیه شود.

هشدار: برای تخلیه مخزن، شیر تخلیه را به آرامی باز کرده و کمپرسور را به یک طرف متمایل کنید تا آب جمع شده خالی گردد. صورت و چشم های خود را از شیر تخلیه بگیرید.

هشدار: آب در مخزن هوا چگالیده می شود. آب در صورت عدم تخلیه باعث خوردگی و تضعیف مخزن هوا شده و خطر از هم گسیختن مخزن هوا را ایجاد می کند.

تذکر: خطر خسارت دین اموال

همیشه آب را از مخزن هوا تخلیه کنید. آب شاید محتوی روغن و زنگ زدگی باشد که موجب لکه می شوند.

توجه: اگر شیر تخلیه گرفته است، تمام فشار هوا را آزاد کنید. سپس می توان شیر را برداشت، تمیز کرد و دوباره نصب نمود.

توجه: هوای فشرده تولید آب چگالیده می کند که در مخزن، فیلتر و بخشهای دیگر جمع می شود. آب چگالیده حاوی روغن روان کاری و/یا مواد است که شاید قوانین و مقررات خاصی در مورد آنها وجود داشته باشد. هنگام تخلیه آب چگالیده باید از قوانین و مقررات محل و منطقه خود پیروی نمایید.

6. بعد از اینکه آب تخلیه شد شیر تخلیه را ببندید. حالا می توانید کمپرسور هوا را در محل نگهداری آن قرار دهید.

هشدار: مخزن هوا را بطور صحیح و اصولی تخلیه کنید. تخلیه نادرست مخزن هوا موجب خوردگی و ترکیب احتمالی مخزن خواهد شد. ترکیب مخزن می تواند باعث جراحات شخصی و خسارت دین اموال گردد.

2. باتری را شارژ کنید یا با باتری شارژ شده تعویض کنید.

3. اجازه دهید کمپرسور و باتری خنک شوند.

اگر با بازیابی سیستم محافظت بهبودی حاصل نشد باید سپس با مرکز خدمات محلی ماکیتا تماس بگیرید.

توجه: بسته به شرایط استفاده و دمای محیطی، این امکان وجود دارد که مقادیر نشان داده شده با ظرفیت واقعی کمی متفاوت باشند.

توجه: هنگامی که سیستم محافظت باتری کار بکند، چراغ نشانگر اول (منتهی آلیه سمت چپ) چشمک خواهد زد.

شرح روش کار

⚠ هشدار: خطر صدا

- برای محافظت از گوش خود در برابر صدای خروجی و صدا در طول کار باید از محافظ گوش استفاده کنید.

شیر تخلیه:

شیر تخلیه زیر مخزن هوا قرار دارد و برای تخلیه چگالیده در پایان هر نوبت کار استفاده می شود.

سیستم خاموش کردن خودکار:

اگر کمپرسور بطور خودکار و پیش از رسیدن به فشار قطع عادی خود متوقف شود:

1. کلید روشن/خودکار-خاموش را روی وضعیت «خاموش» بگذارید.
2. کلید تخلیه باتری را بردارید.
3. صبر کنید تا کمپرسور خنک شود. (حدود 10 دقیقه)
4. کلید تخلیه باتری را نصب کنید.
5. کلید روشن/خودکار-خاموش را روی وضعیت «روشن/خودکار» بگذارید.

کلید روشن/خودکار-خاموش:

برای تأمین توان خودکار به کلید فشار این کلید را روی وضعیت (I) چرخانده و برای قطع توان در پایان استفاده از کمپرسور یا موقعی که کمپرسور را بدون نظارت رها می کنید، کلید را روی وضعیت (O) بچرخانید.

⚠ هشدار: هنگامی که استفاده نمی کنید باید همیشه کلید روشن/خودکار-خاموش را خاموش (O) کنید.

⚠ احتیاط: برای حمل ابزار، کلید روشن/خودکار-خاموش را خاموش (O) کنید.

فیلتر هوا (ورودی هوا):

فیلتر هوا را باید همیشه تمیز نگه دارید. اگر فیلتر هوا برداشته شده است نباید با کمپرسور کار کنید. اگر فیلتر هوا کثیف باشد کمپرسور را ظرفیت کامل کار نخواهد کرد.

پیش از استفاده از کمپرسور باید همیشه تمیز بودن فیلتر هوا را چک کنید. اگر فیلتر هوا تمیز نیست باید آنرا تمیز کرده یا قطعه فیلتر را عوض کنید.

پمپ کمپرسور هوا:

برای فشرده ساختن هوا، پیستون در داخل سیلندر بالا و پایین می رود. در کورس پایین، هوا از طریق شیر ورودی هوا به داخل کشیده می شود. شیر آگروز بسته باقی می ماند.

در کورس بالای پیستون، هوا فشرده می شود. شیر ورودی بسته شده و هوای فشرده از شیر آگروز، لوله خروجی، از درون شیر یکطرفه بیرون رانده شده و به داخل مخزن هوا راه می یابد. تا زمانی که کمپرسور فشار مخزن هوا را به بالاتر از آنچه که در خروجی هوا بدان نیاز است نرساند، هوای قابل استفاده در دسترس نخواهد بود.

شیر یکطرفه:

زمانی که کمپرسور هوا مشغول کار است، شیر یکطرفه «باز» می باشد، و اجازه می دهد هوای فشرده وارد مخزن هوا شود.

زمانی که کمپرسور هوا به فشار «قطع کار» می رسد، شیر یکطرفه «بسته» می شود و اجازه می دهد که فشار هوا در داخل مخزن هوا باقی بماند.

کلید فشار:

زمانی که فشار مخزن هوا به زیر فشار «شروع به کار» تنظیم شده در کارخانه برود، کلید فشار بطور خودکار موتور را راه اندازی خواهد کرد. زمانی هم که فشار مخزن هوا به فشار «قطع کار» تنظیم شده در کارخانه برسد، موتور را متوقف می سازد.

شیر اطمینان:

اگر کلید فشار کمپرسور هوا را در تنظیم فشار «قطع کار» متوقف نکند، شیر اطمینان با «بیرون زدن» در فشار تنظیم شده کارخانه که کمی بالاتر از تنظیم «قطع کار» کلید فشار است، در برابر فشار بالا محافظت خواهد کرد.

طرز کار با دستگاه

قرار دادن یا برداشتن کارت ریج باتری

⚠ احتیاط: همیشه پیش از قرار دادن یا برداشتن کارت ریج باتری باید ابزار را خاموش کنید.

⚠ احتیاط: هنگام قرار دادن یا برداشتن کارت ریج باتری، ابزار و کارت ریج باتری را محکم نگه دارید. محکم نگرفتن ابزار و کارت ریج باتری باعث می شود از دست شما بیفتند و در نتیجه با صدمه دیدگی ابزار و کارت ریج باتری و جراحت های شخصی روبرو خواهید شد.

◀ شکل 2: 1. نشانگر قرمز 2. دکمه 3. کارت ریج باتری

برای برداشتن کارت ریج باتری، دکمه جلوی کارت ریج را کشیده و همزمان آنرا از ابزار جدا کنید.

برای نصب کارت ریج باتری، زبانه روی کارت ریج باتری را با شیار جایگاه تراز کرده و آنرا در جای خود بگذارید. آنرا تا انتها وارد کنید تا با یک صدای کلیک خفیف در جای خود قفل شود. اگر نشانگر قرمز را مطابق شکل می بینید بدین معنی است که بطور کامل قفل نشده است.

⚠ احتیاط: همیشه کارت ریج باتری را بطور کامل قرار دهید تا نشانگر قرمز دیگر دیده نشود. چون در غیر اینصورت امکان دارد که تصادفاً از ابزار جدا شده و بیفتد و شما یا اطرافیان شما را مجروح کند.

⚠ احتیاط: کارت ریج باتری را با توسل به زور قرار ندهید. اگر کارت ریج باتری براحتی در جای خود قرار نمی گیرد، روش قرار دادن صحیح نیست.

نمایش ظرفیت باقیمانده باتری

برای اینکه ظرفیت باقیمانده باتری نمایش داده شود، دکمه بررسی روی کارت ریج باتری را فشار دهید. چراغ های نشانگر برای چند ثانیه روشن خواهند شد.

◀ شکل 3: 1. چراغ های نشانگر 2. دکمه بررسی

ظرفیت باقیمانده	چراغ های نشانگر		
	روشن	خاموش	چشمک زن
75% تا 100%	■ ■ ■ ■	□ □ □ □	■
50% تا 75%	■ ■ ■ □	□ □ □ □	■
25% تا 50%	■ ■ □ □	□ □ □ □	■
0% تا 25%	■ □ □ □	□ □ □ □	■
باتری را شارژ کنید.	■ □ □ □	□ □ □ □	■
باتری احتمالاً اشکال دارد.	■ ■ □ □	□ □ □ □	■
	□ □ □ □	□ □ □ □	■

1	فیلتر هوا (رودی هوا)	2	کارتیج باتری	3	دسته حمل	4	کلید روشن/خودکار خاموش
5	رگولاتور	6	گیج فشار باتری	7	خروجی هوا (Rc 1/4)	8	کویلر سریع (بسته به کشور)
9	گیج فشار مخزن	10	شیر اطمینان	11	شیر تخلیه	12	مخزن هوا

احتیاط: همیشه از لوازم جانبی و متعلقاتی استفاده کنید که برای استفاده با محصولات ماکیتا توصیه شده باشند. عدم انجام این کار می تواند به بروز جراثیم شخصی منجر شود. لوازم جانبی و متعلقات باید برای منظور و کاربرد اصلی شان استفاده شوند. در صورت نیاز به کمک با مرکز خدمات محلی ماکیتا تماس بگیرید.

واژه نامه

MPa (مگاپاسکال): سنجش فشار در سیستم متریک. 1 مگاپاسکال معادل 10 بار است.

فشار شروع به کار: هنگامی که موتور خاموش است، با ادامه استفاده از وسیله جانبی یا ابزار بادی فشار مخزن هوا افت می کند. هنگامی که فشار مخزن به سطح مشخصی افت کرد، موتور بطور خودکار دوباره روشن می شود که به آن «فشار شروع به کار» گفته می شود.

فشار قطع کار: هنگامی که کمپرسور هوای خود را روشن می کنید و شروع به کار می کند، فشار هوا در داخل مخزن هوا شروع به افزایش می کند. فشار به حد مشخصی زیاد می شود و سپس موتور بطور خودکار خاموش خواهد شد - تا از مخزن هوای شما در برابر فشارهای بالاتر از رده بندی طراحی آن محافظت نماید. فشاری که موتور در آن خاموش می کند را «فشار قطع کار» می نامند.

بازدید به محض دریافت

آسیب: هر واحد کمپرسور هوا پیش از حمل با دقت آزمایش و کنترل شده است. در صورت عدم جابجایی صحیح، امکان آسیب دیدن کمپرسور در طول حمل و بروز مشکل در کار کردن آن وجود خواهد داشت.

دستگاه را به محض دریافت برای آسیب های آشکار و پنهان کنترل کنید تا از مخارج اصلاح چنین اشکالاتی اجتناب شود. این کار باید فارغ از وجود هرگونه علامت آشکار آسیب دیدگی کانتینر حمل انجام شود. اگر محصول مستقیماً برای شما حمل شده است، هرگونه آسیب را به شرکت حمل گزارش کرده و ترتیبی بدهید که محصول فوراً بازدید شود.

روال های نصب و آب بندی

محل کمپرسور هوا

کمپرسور هوا را در محیطی تمیز، خشک و با تهویه مناسب قرار دهید. فیلتر هوا باید عاری از هرگونه گرفتگی و انسداد نگاه داشته شود که می تواند باعث کاهش هوارسانی کمپرسور هوا گردد. کمپرسور هوا باید حداقل 305 mm به دور از دیوار یا سایر موانعی قرار داده شود که جریان هوا را خنک شده می کنند. سر کمپرسور هوا و پوشش طوری طراحی شده اند که امکان خنک شدن اصولی فراهم آید.

اگر رطوبت بالا بود، می توان یک فیلتر هوا روی تبدیل خروجی هوا نصب کرد تا رطوبت زیاده از حد را بزداید. برای نصب صحیح از دستورالعملهای موجود در بسته بندی فیلتر هوا استفاده کنید.

کمپرسور هوا را روی سطحی تحت فشار قرار دهید تا محکم روی پایه الاستیکی خود قرار گیرد.

هشدار: خطر افتادن

چه اتفاقی ممکن است بیفتد

امکان افتادن کمپرسور هوا از روی میز، میز کار یا سقف وجود دارد و در آن صورت به کمپرسور آسیب می رسد و می تواند باعث جراثیم جدی یا مرگ اپراتور گردد.

نحوه جلوگیری از آن

برای جلوگیری از حرکت اتفاقی کمپرسور باید همیشه کمپرسور را از موقعیتی مستحکم بکار ببرید. هرگز کمپرسور را روی سقف یا از روی نقاط مرتفع دیگر بکار نبرید. برای رسیدن به نقاط مرتفع از شلنگ هوای اضافه استفاده کنید.

دمای کاری

دمای کاری این کمپرسور بین 0°C و 40°C است.

احتیاط: هرگز کمپرسور را در دماهای زیر 0°C و بالای 40°C بکار نبرید.

سیکل کاری

توصیه می شود که کلیه کمپرسورهای هوای ساخته شده توسط ماکیتا با سیکل کاری بیش از 50% بکار برده نشوند. این بدان معنی است که کمپرسور هوایی که بیش از 50% هوا در یک ساعت پمپ می کند به مثابه استفاده نادرست قلمداد می گردد چون کمپرسور هوا برای میزان هوای لازم در آن کاربرد کوچک است.

لوله کشی

لوله های پلاستیکی یا PVC برای استفاده با هوای فشرده طراحی نشده اند. لوله های پلاستیکی فارغ از رده بندی فشار ذکر شده ممکن است به اثر فشار هوا بترکند. برای خطوط توزیع هوا فقط از لوله های فلزی استفاده کنید. اگر به لوله نیاز دارید، از لوله ای با اندازه برابر یا بزرگتر از خروجی مخزن هوا استفاده کنید. لوله کشی که خیلی کوچک باشد جریان هوا را محدود می سازد. اگر طول لوله از 30.5 m بیشتر است باید از اندازه بزرگتر بعدی استفاده کنید. لوله های زیرزمینی را زیر خط انجماد قرار دهید و از تشکیل حفره هایی که مایع گالپلید در آن امکان جمع شدن و یخ زدن پیدا می کند جلوگیری نمایید. پیش از اینکه روی لوله های زیرزمینی را بپوشانید به آنها فشار وارد کنید تا مطمئن شوید تمام اتصالات لوله ها عاری از نشتی باشند.

سیستم محافظت باتری

این کمپرسور مجهز به یک سیستم محافظت باتری است. این سیستم به منظور بیشتر کردن عمر کمپرسور و باتری، توان ورودی به موتور را بطور خودکار قطع می کند. اگر کمپرسور با باتری در یکی از شرایط زیر قرار بگیرند، کارکرد کمپرسور بطور خودکار متوقف خواهد شد:

اضافه بار

کمپرسور/باتری طوری به کار گرفته شده است که جریان بسیار زیاد و غیر عادی می کنند. در این حالت، کمپرسور را خاموش کرده و کاری که باعث وارد آمدن اضافه بار به کمپرسور شده است را متوقف نمایید. سپس برای شروع دوباره کمپرسور را روشن کنید.

اگر کمپرسور شروع به کار نکند، باتری آن بیش از حد گرم شده است. در این حالت، پیش از روشن کردن دوباره کمپرسور اجازه دهید باتری خنک شود.

ولتاژ کم باتری

ظرفیت باقیمانده باتری خیلی کم است و کمپرسور کار نخواهد کرد. اگر ابزار را روشن کنید، موتور دوباره روشن شده ولی بعد از مدت کوتاهی خاموش می شود. در این حالت، باید کارت ریج باتری را خارج کرده و دوباره شارژ کنید.

محافظت در برابر سایر دلایلی

سیستم محافظت همچنین برای سایر دلایلی هم طراحی شده است که می توانند به کمپرسور آسیب برسانند و به ابزار امکان می دهد که بطور خودکار متوقف شود. اگر کمپرسور دچار وقفه موقت یا قطع کار شده است، تمام مراحل زیر را برای رفع دلایل دنبال کنید.

1. کمپرسور را خاموش کنید، سپس آنرا دوباره روشن کنید تا از نو راه اندازی شود.

11. کار سرویس را به تعمیرکاران واجد شرایط بسپارید و فقط از قطعات یکنی اصل استفاده کنید. توجه به این نکته تضمین کننده ایمنی دستگاه شماست.
12. سعی نکنید دستگاه یا بسته باتری را دستکاری یا تعمیر کنید مگر در مواردی که در دستورالعمل های استفاده و نگهداری ذکر شده است.

راهنمایی های مهم ایمنی برای کارتریج باتری

1. پیش از اینکه از کارتریج باتری استفاده کنید، کلیه دستورالعملها و علامت هشداردهنده درج شده روی (1) شارژر باتری، (2) باتری و (3) محصول استفاده کننده از باتری را مطالعه نمایید.
2. کارتریج باتری را باز نکرده یا دستکاری نکنید. این کار می تواند موجب آتش سوزی، گرمای بیش از حد یا انفجار شود.
3. اگر زمان کارکرد بیش از اندازه کوتاه شده است، فوراً کار را متوقف کنید. در این حالت خطر داغ شدن بیش از حد، سوختگی احتمالی و حتی انفجار وجود دارد.
4. اگر الکترولیت وارد چشم شما شد، با آب تمیز آنرا از چشم خود خارج کرده و فوراً به پزشک مراجعه نمایید. خطر از دست دادن بینایی وجود دارد.
5. کارتریج باتری را اتصال کوتاه نکنید:
 - (1) پایانه ها را با مواد هادی لمس نکنید.
 - (2) کارتریج باتری را نباید در کنار اشیای فلزی دیگر مانند میخ، سکه و غیره در یک جعبه یا قوطی کنار هم نگهداری کنید.
 - (3) کارتریج باتری را در معرض آب یا باران قرار ندهید. اتصال کوتاه باتری می تواند باعث برقراری جریان قوی، گرم شدن بیش از حد، سوختگی احتمالی و حتی خرابی شود.
6. دمای کاری این کارتریج باتری بین 0 درجه سانتیگراد و 40 درجه سانتیگراد (32 درجه فارنهایت و 104 درجه فارنهایت) است.
7. کارتریج باتری را نباید در مکانی که دمای آن به 20- درجه سانتیگراد (4- درجه فارنهایت) یا کمتر می رسد یا 40 درجه سانتیگراد (104 درجه فارنهایت) یا بالاتر می رسد نگهداری کنید.
8. ابزار و کارتریج باتری را نباید در مکانی که دمای آن به 50 درجه سانتیگراد (122 درجه فارنهایت) می رسد یا از آن بالاتر می رود نگهداری و استفاده کنید.
9. کارتریج باتری را تحت هیچ شرایطی حتی اگر به شدت آسیب دیده یا بطور کامل از رده خارج شده باشد، نسوزانید. کارتریج باتری در آتش منفجر خواهد شد.
10. به کارتریج باتری میخ نزنید، آنرا نبرید، له نکنید، پرتاب نکرده و آنرا نیاندازید، یا با یک جسم سخت به کارتریج باتری ضربه وارد نکنید. این کارها می تواند موجب آتش سوزی، گرمای بیش از حد یا انفجار شود.
11. از یک باتری آسیب دیده استفاده نکنید.
12. باتری های یون-لیتیوم موجود مشمول الزامات قوانین کالاهای خطرناک می باشند.

الزامات ویژه بسته بندی و برچسب زدن باید در حمل های تجاری، بعنوان مثال توسط طرف های ثالث و شرکت های حمل رعایت گردند. برای آماده ساختن وسیله جهت حمل باید حتماً با یک متخصص مواد خطرناک مشورت کرد. در صورت وجود قوانین مشروح تر کشوری باید آنها را نیز رعایت کنید.

روی کنتاکت ها نوار چسبیده یا آنها را ببوشانید و باتری را طوری بسته بندی کنید که نتواند در بسته بندی به اطراف جابجا شود.
13. هنگام دور انداختن کارتریج باتری، آنرا از ابزار خارج کرده و در مکانی امن دور بیاندازید. قوانین و مقررات محلی خود در ارتباط با دور انداختن باتری را رعایت کنید.
14. باتری ها را فقط با دستگاه های مشخص شده توسط ماکیتا استفاده کنید. قرار دادن باتری ها در دستگاه های فاقد سازگاری می تواند منجر به آتش سوزی، گرم شدن بیش از حد، انفجار، یا نشتی الکترولیت شود.
15. اگر از ابزار برای مدت طولانی استفاده نمی شود، باید باتری را از ابزار خارج سازید.
16. کارتریج باتری ممکن است در طول استفاده و بعد از آن گرم باشد و باعث سوختگی یا سوختگی های دما پایین شود. موقع دست زدن به کارتریج های باتری داغ توجه داشته باشید.

17. درست بعد از استفاده نباید به پایانه ابزار دست بزنید چون می تواند آفندر داغ باشد که باعث سوختگی شود.
18. اجازه ندهید ترشاه ها، گرد و غبار یا خاک در پایانه ها، سوراخ ها و شیرهای کارتریج باتری جمع شوند. این می تواند موجب گرم شدن، آتش گرفتن، تریکین یا بروز اشکالات کاری در ابزار یا کارتریج باتری شده و باعث سوختگی یا جراحات شخصی شود.
19. از کارتریج باتری در نزدیک خطوط برق فشار قوی استفاده نکنید مگر اینکه ابزار قابلیت استفاده در مجاورت خطوط برق فشار قوی را داشته باشد. این امر می تواند باعث بروز اشکالات کاری یا خرابی ابزار یا کارتریج باتری شود.
20. باتری را از دسترس کودکان خارج سازید.

این راهنمایی ها را نگهداری کنید.

⚠ احتیاط: فقط از باتری های اصل ماکیتا استفاده کنید. استفاده کردن از باتری های غیر اصل ماکیتا، یا باتری هایی که دستکاری شده اند می توانند باعث تریکین باتری و ایجاد آتش سوزی، جراحات شخصی و یا خسارت شوند. همچنین گارانتی ماکیتا را برای ابزار و شارژر ماکیتا باطل خواهد کرد.

نکاتی برای به حداکثر رساندن عمر باتری

1. کارتریج باتری را پیش از اینکه کاملاً تخلیه شود شارژ کنید. اگر متوجه افت توان ابزار شدید، همیشه باید کار با ابزار را متوقف کرده و کارتریج باتری را شارژ کنید.
2. هرگز یک کارتریج باتری را که شارژ کامل دارد دوباره شارژ نکنید. شارژ بیش از حد عمر مفید باتری را کاهش می دهد.
3. کارتریج باتری را در دمای اتاق بین 10 تا 40 درجه سانتیگراد (50 تا 104 درجه فارنهایت) شارژ کنید. اگر کارتریج باتری داغ است ابتدا بگذارید خنک شود بعد آنرا شارژ کنید.
4. هنگامی که از کارتریج باتری استفاده نمی کنید، آنرا از ابزار یا شارژر خارج کنید.
5. اگر از کارتریج باتری برای مدت طولانی استفاده نمی کنید (بیشتر از شش ماه) آنرا شارژ کنید.

مقدمه

اطلاعات کلی

این کمپرسور هوا مجهز به یک پمپ بدون روغن است که برای دوام کارکرد بدون نیاز به نگهداری طراحی شده است. این کمپرسور را می توان برای میخ کوب ها و منگنه کوب های پنوماتیک با رده بندی قدرتی مناسب بکار برد. برای این نوع کاربری های یک رگولاتور فشار هوا ارائه شده است.

موارد استفاده

این کمپرسور هوا برای میخ کوبی و منگنه کوبی های حرفه ای ظرفی طراحی شده است.

⚠ هشدار: هرگز کمپرسور را برای کاربردهایی بجز کار با میخ کوب

ها و منگنه کوب های با رده بندی قدرتی مناسب استفاده نکنید. استفاده از کمپرسور در کاربردهای دیگری می تواند باعث خسارت دینین اموال و جراحات شخصی شود.

هرگاه نیاز بود باید از مبدل های جداگانه هوا استفاده شود که عملکردهای تعدیل هوا و/یا زدودن رطوبت و گرد و خاک را با هم ادغام می نمایند.

⚠ هشدار: از گچ فشار فقط بعنوان یک مرجع استفاده کنید. در هنگام

باد کردن اجسام و بعد از آن، فشار هوا را با یک دستگاه اندازه گیری کالیبره شده کنترل نمایید.



هشدار:

خطر ناشی از هوای فشرده



هشدار:

حمل و نقل

- در حین استفاده از کمپرسور و تا یک ساعت بعد از آن نباید به بخشهای گرم شده مانند سیلندر، سر سیلندر و شلنگ اکروز دست بزنید. این بخشها گرم شده و می توانند باعث جراثحت سوختگی شوند.

- هنگام کار، بلند کردن، جابجا کردن یا حمل کمپرسور باید دسته را بگیرید. سعی نکنید کمپرسور هوا را از شلنگ کشیده یا حمل کنید. این کار باعث آسیب دیدن کمپرسور و/یا شلنگ خواهد شد.
- همیشه باید کمپرسور را به شیوه صحیح حمل کنید. حمل و بلند کردن به شیوه نادرست می تواند باعث آسیب دیدن کمپرسور شود.
- حداکثر شیب در حین یکدگی حداکثر 30 درجه است.
- برای یکدگی خودروهایی که استفاده نکنید.
- کمپرسور را شرایطی بکار نبرید که امکان اشتعال، انفجار یا خوردگی وجود داشته باشد.
- برای جلوگیری از شروع بکار ناخواسته؛
 - کمپرسور را در مسافت های طولانی حمل نکنید؛
 - کمپرسور را در حالتیکه مخزن هوای آن با هوای فشرده پر شده است حمل نکنید؛ و؛
 - آنرا در محیطهایی که امکان خطر دارد، مانند داخل خودرو یا روی تردبان یا داربست نبرید.

هشدار:

خطر ناشی از بخش های متحرک



چه اتفاقی ممکن است بیفتد

زمانی که کلید روشن/خودکار خاموش در وضعیت روشن/خودکار باشد، کمپرسور بطور خودکار سیکنی کار می کند. اگر زمانی که کمپرسور مشغول کار است یا به برق وصل شده مبادرت به تعمیر یا انجام امور نگهداری کنید، خود را در معرض بخشهای متحرک قرار خواهید داد. این بخشهای متحرک می توانند جراثحت جدی ایجاد کنند.

نحوه جلوگیری از آن

- همیشه کلید روشن/خودکار-خاموش را خاموش کرده و کارتریج باتری را بردارید. بعد از آن باید فشار هوای مخزن و تمام صمامات را پیش از مبادرت به انجام امور نگهداری یا تعمیرات تخلیه کنید.
- هرگز کمپرسور را بدون حفاظ ها یا قاب هایی که آسیب دیده یا برداشته شده اند استفاده نکنید.
- مو، لباس و دستکش ها را از بخشهای متحرک دور نگهدارید. امکان گیر کردن لباس های خیلی گشاد، زیورالات و یا مو بلند در بخش های متحرک وجود دارد.
- مجراهای هوا ممکن است جلوی بخشهای متحرک را مسدود کنند و باید از آنها احتراز کرد.

هشدار:

خطر سوختگی

- کمپرسور پرتابل را با درها یا فضاهای باز استفاده نکنید!
- شیر را پیش از وصل کردن شلنگ هوا باز نکنید!



چه اتفاقی ممکن است بیفتد

تماس با بخشهای داخل مانند سر کمپرسور یا لوله های خروجی می تواند باعث سوختگی جدی پوست شود.

نحوه جلوگیری از آن

- هرگز در طول کار یا درست بعد از کار کمپرسور به بخشهای داغ دست نزنید. تا زمانی که کمپرسور خنک نشده است به پوشش های محافظ دست نزنید یا مبادرت به امور نگهداری نکنید.
 - برای جابجا کردن یا حمل کمپرسور باید همیشه دسته را بگیرید.
1. از محیط های خطرناک دوری کنید. ابزار را در محیط های مرطوب یا خیس استفاده نکرده و با آنرا در معرض باران قرار ندهید. نفوذ آب به ابزار خطر برق گرفتگی را افزایش می دهد.
 2. از شروع بکار ناخواسته جلوگیری کنید. قبل از وصل کردن به بسته باتری، بلند کردن یا حمل دستگاه باید همیشه دقت کنید که کلید در وضعیت خاموش باشد. اگر هنگام حمل دستگاه انگشت شما روی کلید قطع و وصل باشد یا در حالت روشن برق به دستگاه وصل کنید، احتمال رخ دادن حادثه بسیار زیاد خواهد بود.
 3. قبل از انجام هرگونه تنظیمات، عوض کردن متعلقات یا قرار دادن دستگاه در محل نگهداری باید بسته باتری را از دستگاه جدا کنید. رعایت این نکات پیشگیرانه ایمنی از روشن شدن ناخواسته و اتفاقی دستگاه جلوگیری خواهد کرد.
 4. عمل شارژ را فقط با شارژری که سازنده معین کرده است انجام دهید. شارژری که برای یک نوع بسته باتری مناسب باشد می تواند در صورت استفاده با یک بسته باتری دیگر خطر آتش سوزی ایجاد نماید.
 5. دستگاه ها را فقط با بسته های باتری تعیین شده اختصاصی آنها استفاده کنید. استفاده کردن از بسته های باتری دیگر می تواند به بروز خطر جراثحت یا آتش سوزی منجر شود.
 6. هنگامی که بسته باتری تحت استفاده نیست، آنرا از سایر اشیای فلزی مانند گیره کاغذ، سکه، کلید، میخ، پیچ یا سایر اشیای فلزی کوچک که می توانند باعث اتصال دو پایانه بهم شوند دور نگه دارید. اتصال کوتاه پایانه های باتری می تواند باعث سوختگی یا آتش سوزی شود.
 7. در شرایط نامناسب، امکان دارد مابقی از باتری به بیرون تراوش کند؛ از تماس با آن احتراز کنید. اگر تصادفاً تماس حاصل شد، با آب بشویید. اگر مایع با چشممان شما تماس پیدا کرد به پزشک مراجعه کنید. مابقی که از باتری تراوش می کند می تواند باعث تحریک و یا سوختگی شود.
 8. اگر ابزار یا بسته باتری آسیب دیده یا اصلاح شده اند هرگز نباید از آنها استفاده کنید. باتری های آسیب دیده یا اصلاح یافته ممکن است عملکرد غیرقابل پیش بینی داشته باشند که منجر به آتش سوزی، انفجار یا بروز خطر جراثحت خواهد شد.
 9. بسته باتری یا ابزار را در معرض آتش یا دمای خیلی زیاد قرار ندهید. قرار دادن در معرض آتش یا دمای بالای 130°C می تواند موجب انفجار شود.
 10. تمام دستورالعمل های شارژ کردن را رعایت کرده و بسته باتری یا دستگاه را در خارج از محدوده دمای مشخص شده در دستورالعمل ها شارژ نکنید. شارژ کردن به روش نادرست یا در دمای خارج از محدوده مشخص شده می تواند به باتری آسیب رسانده و خطر آتش سوزی را بالا ببرد.

⚠ هشدار:

خطر منفجر شدن ضمام و متعلقات



چه اتفاقی ممکن است بیافتد

- فراتر رفتن از رده بندی فشار ابزار های بادی، تفنگ های اسپری، ضمامه و متعلقات بادی، لاستیک و سایر اجسام بادشونده می تواند باعث انفجار یا پرتاب شدن تکه های آنها به اطراف شده و منجر به جراحت دیدن جدی شما و دیگران خواهد شد.
- همیشه تمام مقررات ایمنی توصیه شده توسط سازنده ابزار بادی خود را بعلاوه تمام مقررات ایمنی کمپرسور هوای خود دنبال کنید. پیروی از این مقررات خطر جراحت جدی شخصی را کاهش خواهد داد.

⚠ هشدار:

خطرات در هنگام باد کردن لاستیک ها

چه اتفاقی ممکن است بیافتد

- باد کردن بیش از حد لاستیک ها می تواند باعث جراحت جدی و خسارت دیدن اموال شود.

نحوه جلوگیری از آن

- فشار لاستیک ها را پیش از هر بار استفاده با یک گیج فشار لاستیک کنترل کنید. هنگام باد کردن لاستیک ها، فشار صحیح لاستیک را که روی بدنه جانبی لاستیک نوشته شده است قرائت کنید.

توجه: تجهیزات مورد استفاده برای باد کردن لاستیک ها، مانند مخزن های هوا و کمپرسور ها می توانند لاستیک های کوچک یا اجسام مشابه را با سرعت بسیار زیادی باد کنند. هوای تغذیه را طوری تنظیم کنید که برابر یا کمتر از رده بندی فشار لاستیک باشد. برای جلوگیری از باد کردن بیش از حد، کم کم هوا را تغذیه کنید و مرتب فشار هوای لاستیک را با یک گیج لاستیک چک کنید.

⚠ هشدار:

خطر برق گرفتگی



چه اتفاقی ممکن است بیافتد

کمپرسور هوای شما با الکتروبیسته کار می کند. بمانند هر دستگاه الکتریکی دیگر، در صورت استفاده نادرست می تواند خطر برق گرفتگی را در پی داشته باشد.

نحوه جلوگیری از آن

- هرگونه سیم کشی الکتریکی یا تعمیرات مورد نیاز برای این محصول باید توسط پرسنال خدماتی واجد شرایط یا یک برقکار مجوزدار و مطابقت با مقررات الکتریکی کشوری و محلی انجام شود.
- هرگز موقعی که بیرون باران می آید یا در محیط های خیس از کمپرسور استفاده نکنید.
- هرگز کمپرسور را بدون حفاظ ها یا قاب هایی که آسیب دیده یا برداشته شده اند استفاده نکنید.
- برای کاستن از خطر برق گرفتگی، در معرض باران قرار ندهید. در داخل ساختمان نگهداری کنید.
- کمپرسور را در معرض باران یا شرایط خیس قرار ندهید. نفوذ آب به کمپرسور خطر برق گرفتگی را افزایش می دهد.
- از تماس بدنی با سطوح و قطعات دارای اتصال زمین مانند لوله، شوفاژ، اجاق برقی و یخچال خودداری کنید. اگر بدن شما با سطوح و قطعات دارای اتصال زمین تماس پیدا کند، خطر برق گرفتگی افزایش خواهد یافت.

⚠ هشدار:

خطر انفجار یا آتش سوزی



چه اتفاقی ممکن است بیافتد

جرقه زدن کنتاکت های الکتریکی در داخل موتور و سوییچ فشار در هنگام شروع به کار یا توقف کمپرسور عادی است. هرگز کمپرسور را در جانی که بخارات قابل اشتعال در فضا وجود دارند بکار نبرید. انجام این کار می تواند منجر به جراحت دیدن جدی شما یا دیگران شود.

نحوه جلوگیری از آن

- همیشه کمپرسور را در محیطی با تهویه مناسب، بدون وجود بنزین یا بخارات مواد حلال استفاده کنید.
- از مایعات قابل اشتعال در یک محیط بسته استفاده نکنید.
- همیشه محیط اسپری را تهویه کنید.
- در طول اسپری کردن سیگار نکشید و از اسپری کردن به سمت محلی که جرقه یا شعله در آنجا تولید می شود خودداری کنید.
- کمپرسور ها را باید حتی المقدور از محیط اسپری دور نگاه داشته و حداقل 6.1 m بین محیط اسپری کردن و تمام مواد قابل اشتعال فاصله بدهید.
- مواد قابل اشتعال را در محیطی محفوظ بدور از کمپرسور نگهداری کنید.

⚠ هشدار:

خطر برای تنفس



چه اتفاقی ممکن است بیافتد

- هوای فشرده تولید شده توسط کمپرسور شما برای تنفس ایمن نیست. جریان هوا می تواند حاوی منواکسید کربن یا بخارات دیگر، یا ذراتی از مخزن یا سایر بخشها باشد.
- مواد اسپری شده مانند رنگ، حلال های رنگ، مواد پاک کننده رنگ، حشره کش ها، علف کش ها و غیره دارای بخارات و سموم خطرناک هستند.
- تنفس کردن هوای کمپرسور یا مواد اسپری شده می تواند باعث جراحت جدی شود.

نحوه جلوگیری از آن

- هرگز هوای تولید شده توسط کمپرسور را چه بصورت مستقیم و چه از یک وسیله تنفسی متصل به کمپرسور نفس نکشید.
- در محیطی کار کنید که مجهز به تهویه متقابل مناسب باشد.
- دستورالعملهای ایمنی ارائه شده روی برجسب یا برگه اطلاعات ایمنی موادی که دارید اسپری می کنید را مطالعه کرده و از آنها پیروی کنید.
- از یک ماسک تنفسی مورد تایید که برای کاربری خاص شده طراحی شده استفاده کنید.
- در حین نقاشی از حمل کمپرسور خودداری کنید.

⚠ هشدار:

خطر ناشی از صدا

- برای محافظت از گوش خود در برابر صدای خروجی و صدا در طول کار باید از محافظ گوش استفاده کنید.

تراز صوتی وزن یافته A نمونه تعیین شده مطابق با EN ISO 3744:

2010:

میزان فشار صوتی (L_{pA}): 68 dB (A)

عدم قطعیت (K): 2.5 dB (A)

میزان صدای تولید شده توسط این ابزار در حین کار می تواند از

80 dB (A) بیشتر شود.

توجه: مقدار (های) انتشار صدای اعلام شده مطابق با یک شیوه آزمون استاندارد سنجیده شده و برای مقایسه یک ابزار با ابزار دیگر قابل استفاده می باشد.

توجه: مقدار (های) انتشار صدای اعلام شده برای ارزیابی اولیه میزان در معرض قرارگیری نیز قابل استفاده است.

هشدار: از گوشی محافظ استفاده کنید.

هشدار: میزان انتشار صدا در طول استفاده واقعی از ابزار الکتریکی می تواند بسته به روش استفاده از ابزار، بخصوص نوع قطعه کار تحت پردازش با مقدار (های) اعلام شده متفاوت باشد.

هشدار: دقت کنید که با توجه به تخمین میزان در معرض قرارگیری بر اساس شرایط واقعی استفاده (با در نظر گرفتن کلیه بخش های سیکل کاری مانند مواقعی که ابزار خاموش می شود و مواقعی که جدای از زمان کار، در حال درجا روشن است) معیارهای ایمنی لازم را برای محافظت از اپراتور مشخص کنید.

اعلامیه سازگاری

فقط برای کشورهای اروپایی

اعلامیه سازگاری بعنوان ضمیمه A در دفترچه راهنما گنجانده شده است.

دستورالعملهای مهم ایمنی

این راهنمایی ها را نگهداری کنید.

هشدار:

- کار یا نگهداری نامناسب این محصول می تواند باعث بروز جراحت جدی و خسارت به اموال گردد.
- پیش از استفاده از این دستگاه باید تمام هشدارها و دستورالعملهای کاری را مطالعه کرده و درک نمایید.
- این دفترچه راهنما را بعنوان مرجع برای خود و دستورالعمل برای دیگران نگه دارید. هنگامی که کمپرسور و ابزارهای بادی را به دیگران امانت می دهید، آنها را فقط به کسانی امانت بدهید که دارای تجربه ثابت شده باشند و همچنین دفترچه راهنما را نیز همراه تجهیزات با آنها بدهید.
- کاربرانی که برای نخستین بار از تجهیزات استفاده می کنند یا فاقد تجربه هستند باید در خصوص طرز کار آنها آموزش ببینند. هرگز اجازه ندهید کودکان و یا کسانی که با طرز کار کمپرسور و ابزارهای بادی آشنا نیستند از آنها استفاده کنند.

هشدار:

ایمنی محل کار

- محل کار شما باید کاملاً تمیز و دارای نور کافی و مناسب باشد.
- نامرتب بودن و کم نور بودن محیط کار احتمال بروز سوانح و حوادث را افزایش می دهد.
- کمپرسور را در محیط هایی که حاوی مایعات، گازها یا غبارهای قابل اشتعال بوده و خطر انفجار دارند، بکار نبرید. کمپرسور در طول کار جرقه هایی تولید می کند که می تواند غبارات یا بخارها را شعله ور سازد.

- در حین کار با یک ابزار بادی باید افراد دیگر، کودکان و بازدیدکنندگان را از محل کار دور نگه دارید. اگر حواس شما پرت شود کنترل ابزار را از دست خواهید داد. افراد دیگر حاضر در محل کار را در برابر ضایعات مانند تراشه ها و جرقه ها محافظت کنید. در صورت نیاز از موانع یا حفاظ استفاده کنید. به کودکان هرگز نباید اجازه حضور در محل کار داده شود.
- دمای مناسب اتاق بین 5°C+ تا 30°C+ است. (0°C تا حداکثر +40°C)

هشدار:

خطر کار غیرایمن

چه اتفاقی ممکن است بیافتد

کار غیرایمن با کمپرسور هوا می تواند باعث بروز جراحت جدی در شما یا دیگران شود.

نحوه جلوگیری از آن

- تمام دستورالعملها و هشدارهای ذکر شده در این دفترچه راهنما را مطالعه کرده و آنها را درک کنید.
- با طرز کار و کنترلهای کمپرسور هوا آشنا شوید.
- هیچ فرد، حیوان خانگی یا مانعی نباید در محل کار باشد.
- کودکان را همیشه و همواره از کمپرسور هوا دور نگه دارید.
- موقعی که خسته یا تحت تاثیر نوشیدنی های الکلی یا سایر داروها و مواد حساسیت یا دستگاه کار نکنید. همیشه هشاری خود را حفظ کنید.
- اگر حواس شما پرت شود کنترل ابزار را از دست خواهید داد.
- هرگز سعی نکنید کارکرد قابلیت های ایمنی این محصول را خدشه دار سازید.
- در محل کار یک کپسول آتش نشانی نگهداری کنید.
- دستگاه را در صورت ناقص یا شکسته بودن قطعات یا با قطعات غیرمجاز استفاده نکنید.
- قبل از استفاده همیشه از ایمن بودن کمپرسور برای کار اطمینان حاصل کنید. اگر ناهمترای یا گیر کردن قطعات متحرک، شکستگی قطعه یا نارسائی کارکردی دیگری وجود داشت، کمپرسور را پیش از استفاده برای سرویس ببرید. علت رخ دادن بسیاری از حوادث، عدم نگهداری مناسب از محصولات است.

هشدار:

خطر انفجار مخزن هوا



چه اتفاقی ممکن است بیافتد

شرایط زیر می تواند باعث ضعیف شدن مخزن شده و منجر به انفجار شدید مخزن و جراحت دیدن شما یا دیگران شود:

- عدم تخلیه صحیح آب چگالیده از مخزن که موجب زنگ زدن و نازک شدن دیواره مخزن می شود.
- اصلاحات یا تلاش برای تعمیر مخزن.
- اصلاحات غیرمجاز در سوئیچ فشار، شیر اطمینان یا هریک از بخش ها که فشار مخزن را کنترل می کنند.

نحوه جلوگیری از آن

- مخزن هوا را هر روز یا بعد از هر بار استفاده تخلیه کنید. اگر مخزن هوا دچار نشستی شد، آنرا فوراً با یک مخزن نو تعویض کرده یا کل کمپرسور را عوض کنید.
- در مخزن هوا دریل، جوشکاری نکنید یا به هیچ ترتیب دیگری آنرا اصلاح نکنید چون ضعیف خواهد شد. مخزن می تواند از هم گسیخته یا منفجر شود. آنرا با مخزن هوای نو عوض کنید.
- توصیه های سازندگان تجهیزات را دنبال کرده و هرگز از رده بندی حداکثر فشار مجاز ضمانت و متعلق فراتر نروید. هرگز از کمپرسور برای باد کردن اجسام کوچک کم فشار مانند اسباب بازی کودکان، توپ فوتبال، بسکتبال و غیره استفاده نکنید.

مشخصات فنی

مدل:	AC001G
L/min @ 0.62 MPa (L/min @ 6.2 bar)	34 L/min
فشار شروع به کار	(7.2 bar) 0.72 MPa
فشار قطع کار	(9.3 bar) 0.93 MPa
حداکثر فشار خروجی	(9.3 bar) 0.93 MPa
تعداد X کورس X قطر داخلی	36 mm x 30 mm x 1
دور در دقیقه (RPM) موتور	6,000 min ⁻¹
اندازه مخزن	7.6 L
روغن کاری	بدون روغن
ولتاژ اسمی	بدون روغن D.C. 36 V - 40 V حداکثر
ابعاد (ارتفاع X عرض X طول)	382 mm x 434 mm x 302 mm
وزن خالص	11.6 - 12.2 kg

- به دلیل اجرای برنامه های مستمر تحقیقات و توسعه امکان دارد مشخصات فنی ذکر شده بدون اعلام قبلی تغییر یابند.
- مشخصات فنی و کارتریج باتری ممکن است بر حسب کشور محل عرضه محصول متفاوت باشند.

کارتریج باتری و شارژر قابل استفاده

کارتریج باتری	*BL4050F / *BL4040 / BL4025 / BL4020 * : باتری توصیه شده
شارژر	DC40RC / DC40RB / DC40RA

- بعضی از کارتریج های باتری و شارژر های ذکر شده در بالا ممکن است بسته به منطقه محل سکونت شما در دسترس نباشند.

⚠ هشدار: فقط از کارتریج های باتری و شارژر های ماکبتای ذکر شده در بالا استفاده کنید. استفاده از کارتریج های باتری و شارژر های دیگر می تواند خطر جراث و آیا آتش سوزی را به دنبال داشته باشد.

توجه: کارتریج باتری و شارژر ارائه نشده اند.

علائم و نشانه ها

در اینجا علائم و نشانه هایی را مشاهده خواهید کرد که ممکن است برای این دستگاه بکار رفته باشند. پیش از استفاده باید حتماً از معنی آنها آگاه باشید.

دقتفرجه راهنما را مطالعه کنید.



دقت و مراقبت ویژه الزامی است.



خطر برق گرفتگی.
احتیاط: پیش از انجام هرگونه کار روی کمپرسور باید کارتریج باتری را برداشته باشید.



خطر دماهای بالا.
احتیاط: کمپرسور دارای قطعاتی است که می تواند به دماهای بالا برسد.



خطر بکار افتادن اتفاقی.
توجه، در صورت قطع برق و بازنشانی متعاقب امکان شروع به کار خودکار کمپرسور وجود ندارد.



از عیبک ایمنی استفاده کنید.



از گوشی محافظ استفاده کنید.



Ni-MH
Li-Ion



فقط برای کشورهای اروپایی
به دلیل وجود اجزای خطرناک در این دستگاه، لوازم مستعمل الکتریکی و الکترونیکی، انبارها و باتری ها می توانند بر محیط زیست و سلامتی انسانها اثر منفی داشته باشند.

لوازم الکتریکی و الکترونیکی یا باتری ها را همراه با ضایعات و زباله های خانگی دور نیاندازید!

در تطابق با مصوبه اروپایی درباره لوازم مستعمل الکتریکی و الکترونیکی و انبارها و باتری ها و انبارها و باتری های مستعمل، و اجرای آنها با توجه به مقررات و قوانین کشوری، لوازم مستعمل الکتریکی و انبارها و باتری ها و انبارها و باتری های مستعمل باید جداگانه نگهداری شده و به یک محل جمع آوری مجزا برای ضایعات شهری که مطابق با قوانین و مقررات محافظت از محیط زیست کار می کند، تحویل شوند.
روی دستگاه مشخص گردیده است.

میزان توان صوتی تضمین شده بر اساس مصوبه اتحادیه اروپا (EU) برای میزان صدا در فضای بیرون.
میزان توان صوتی تضمین شده بر اساس مصوبه UKCA برای میزان صدا در فضای بیرون.



میزان توان صوتی بر اساس مقررات کنترل میزان صدا در استرالیا NSW



استكشاف الأعطال وإصلاحها

قم بتنفيذ الفحص بنفسك أولاً قبل طلب تنفيذ الإصلاحات. لا تحاول تفكيك الأداة إذا اكتشفت وجود مشكلة ليس لها تفسير في هذا الدليل.

حالة الخلل	السبب المحتمل (خلل)	العلاج
يتعذر تشغيل الضاغط.	سعة البطارية المتبقية منخفضة للغاية.	أعد شحن صندوق البطارية.
	مفتاح الضغط به عيب.	اطلب من مركز الخدمة المعتمد في منطقتك أن يقوم بالإصلاح.
	ضغط الخزان يتجاوز ضغط إعادة التشغيل لمفتاح الضغط.	سيتيم تشغيل الضاغط عندما ينخفض ضغط الخزان إلى ضغط إعادة التشغيل.
	تم تشغيل نظام الإغلاق التلقائي.	أوقف تشغيل الضاغط وأزل صندوق البطارية. ركب صندوق البطارية بعد أن يبرد الضاغط.
	الموتور به عيب.	اطلب من مركز الخدمة المعتمد في منطقتك أن يقوم بالإصلاح.
تحرير صمام السلامة	ضغط فصل التشغيل لمفتاح الضغط مرتفع للغاية.	اطلب من مركز الخدمة المعتمد في منطقتك أن يقوم بالإصلاح.
	صمام السلامة به عيب.	اطلب من مركز الخدمة المعتمد في منطقتك أن يقوم بالإصلاح.
يتم تشغيل نظام الإغلاق التلقائي بشكل متكرر.	التهوية ضعيفة. درجة حرارة الغرفة مرتفعة للغاية.	انقل الضاغط إلى منطقة جيدة التهوية.
	حمولة كهربائية زائدة.	أوقف تشغيل الضاغط واتركه حتى يبرد، وأزل صندوق البطارية وأعد تركيبه.
	الموتور به عيب.	اطلب من مركز الخدمة المعتمد في منطقتك أن يقوم بالإصلاح.
يوجد تسرب هواء مستمر بعد توقف الضاغط.	التجهيزات وخطوط الهواء مفككة.	افحص جميع الوصلات من خلال وضع محلول ماء وصابون عليها، واربطها بإحكام.
	صمام التصريف مفكوك أو مفتوح.	قم بربط/إغلاق صمام التصريف.
	تسرب الهواء من صمام الفحص.	اطلب من مركز الخدمة المعتمد في منطقتك أن يقوم بالإصلاح.
الضاغط يعمل بشكل مستمر	فلتر الهواء متسخ.	نظف فلتر الهواء أو استبدله.
	التجهيزات وخطوط الهواء بها عيب.	تحقق من جميع التوصيلات واربطها بإحكام أو استبدلها.
	صمام التصريف مفكوك أو مفتوح.	قم بربط/إغلاق صمام التصريف.
	مفتاح الضغط به عيب.	اطلب من مركز الخدمة المعتمد في منطقتك أن يقوم بالإصلاح.
	استخدام مقرط للهواء.	قلل استخدام الهواء. قد لا يكون الضاغط كبيراً بما يكفي لمطبات الأداة. توصي بتشغيل ضواغط الهواء في دورة عمل حتى 50% أو أقل.
	مضخة ضاغط الهواء بها عيب (حلقات المكبس تالفة أو صمامات المنخل/المخرج مكسورة)	اطلب من مركز الخدمة المعتمد في منطقتك أن يقوم بالإصلاح.

الملحقات الاختيارية

تحذير: بوصي باستخدام هذه الملحقات أو المستلزمات مع أداة Makita كما يوضح هذا الدليل. قد يؤدي استعمال أية ملحقات أو مستلزمات أخرى إلى وقوع إصابة جسدية خطيرة.

تحذير: ولا تستعمل ملحقات أو مستلزمات Makita إلا للغرض المعين لها. قد تؤدي إساءة استعمال الملحقات أو المستلزمات إلى وقوع إصابة جسدية خطيرة.

إذا كنت بحاجة إلى أي مساعدة للحصول على مزيد من التفاصيل حول هذه الملحقات، فالرجاء الاستفسار من مركز خدمة Makita المحلي.

- خرطوم الهواء
- شاحن وبطارية Makita الأصليان

ملاحظة: قد تكون بعض العناصر الواردة بهذه القائمة مرफقة داخل عبوة الأداة كملحقات قياسية. وقد تختلف من بلد لآخر.

5. احتفظ بجميع البراغي والمسامير والأغطية مثبتة بإحكام. تحقق من حالتها من حين لآخر.

⚠ تحذير: احرص ربط جميع البراغي والمسامير والأغطية بشكل صحيح. إذا أصبحت لوحات أو أغطية البراغي مفكوكة، فربما يؤدي ذلك إلى وقوع إصابة جسدية أو إلحاق تلف بالممتلكات.

1. صرّف الماء من خزان الهواء أو أي فواصل للرطوبة أو منظم لفلتر الهواء.
2. تحقق من وجود أي ضوضاء و/أو اهتزاز غير عادي.
3. افحص فلتر الهواء، واستبدله إن لزم الأمر.
4. افحص خطوط الهواء والتجهيزات بحثًا عن تسريبات، وقم بإصلاحها، حسبما يلزم. ينبغي التحقق من حالة صمام الفحص بعد كل عام من التشغيل أو في حالة الاشتباه في وجود مشكلة. وفي حالة تلفه أو تناكله، فينبغي استبداله.

الفصل الزمني الموصى به للفحص والصيانة

ينبغي فحص الضاغطة وصيانتها خلال الفترة المبينة في الجدول التالي.

الجزء	الإجراء	يوميًا (قبل/بعد الاستخدام)	أسبوعيًا	شهريًا	كل ثلاثة شهور
الوحدة كلها	افحصها بحثًا عن أي ضوضاء واهتزاز غير عادي	✓	-	-	-
	نظف الأساخ والغبار بهواء جاف.	-	✓	-	-
التجهيزات وخطوط الهواء	افحصها بحثًا عن تسريب	✓	-	-	-
خزان الهواء	نفس كل الهواء المتكثف وصرّفه من خزان الهواء. (افتح صمام التصريف).	✓	-	-	-
	افحصه بحثًا عن خدوش أو انبعاجات أو تسريب.	✓	-	-	-
	افحصه بحثًا عن صدأ أو ثقوب دقيقة أو، غيرها من العيوب، التي قد تجعله غير آمن.	-	-	-	✓
المسامير والصواميل	تأكد من ربطه بإحكام.	-	✓	-	-
المقبض	امسح الزيت والشحوم.	-	✓	-	-
ضغط فصل التشغيل	افحصه واضبطه.	-	✓	-	-
فلتر الهواء	نظّفه أو استبدله، إن لزم الأمر.	-	-	✓	-

التشحيم

يتمتع ضاغطة الهواء هذا بمضخة بدون زيت مصممة لضمان المتانة وتقليل الحاجة إلى الصيانة.

التخزين

- قبل تخزين ضاغطة الهواء، تأكد من القيام بما يلي:
- راجع قسمي "الصيانة" و"التشغيل"، وقم بإجراء الصيانة حسب الضرورة. تأكد من تصريف المياه من خزان الهواء.
 - احم خرطوم الهواء من التلف (مثل الدوس عليه أو دهسه).
 - خزّن ضاغطة الهواء في مكان نظيف وجاف.

قائمة مراجعة قبل بدء المهام اليومية

تحذير: لا تستخدم الأداة الكهربائية إذا لم تستطع تشغيلها أو إيقافها باستخدام المفاتيح؛ فأي أداة كهربائية لا يتم التحكم فيها من خلال المفاتيح تمثل خطورة ويجب إصلاحها.

توصيل الخراطيم

- تحذير:** خطر ظروف تشغيل غير آمنة
- امسك الخرطوم بيدك بإحكام عند تركيبه لمنع انقطاع الخرطوم. قد يؤدي فقدان السيطرة على الخرطوم إلى حدوث إصابات جسدية وإتلاف الممتلكات.
 - اتبع دائما جميع قواعد السلامة الموصى التي توصي بها الشركة المصنعة للخراطيم والموصلات وأنوات الهواء والملحقات، وكذلك جميع قواعد السلامة الخاصة بضغوط الهواء. ويتابع هذه القاعدة، يمكن الحد من مخاطر التعرض لإصابة جسدية خطيرة.

1. قبل توصيل خرطوم الهواء أو الملحقات، تأكد من ضبط مفاتيح تشغيل/إيقاف على وضع "إيقاف" وإزالة البطارية وإغلاق منظّم الهواء أو صمام الإغلاق.

2. ركب الخرطوم والملحقات. يؤدي ارتفاع ضغط الهواء بشكل كبير إلى التعرض لخطر الانفجار. تحقق من معدل الضغط الأقصى الذي تحدده الشركة المصنعة لأدوات الهواء والملحقات. يجب ألا يتجاوز ضغط مخرج المنظّم الحد الأقصى لمعدل الضغط.

إشعار: نوصي باستخدام ضغوط هواء أعلى من 0.7 MPa (7 bar). يجب أن تكون خراطيم التوصيل مزودة بسلك أمان، كحبل سلكي مثلاً.

3. ركب صندوق البطارية واضبط مفاتيح تشغيل/إيقاف على "تشغيل/تلقائي" وانتظر حتى يترامك ضغط الخزان. سيتوقف الموتور عندما يصل ضغط الخزان إلى "ضغط فصل التشغيل".
4. افتح المنظّم بتدويره في اتجاه عقارب الساعة. اضبط المنظّم على إعداد الضغط الصحيح. الضاغط جاهز للاستخدام.
5. احرص دائما على تشغيل ضاغط الهواء في مناطق جيدة التهوية وخالية من البزير أو أبخرة المذيبات الأخرى. لا تشغل الضاغط بالقرب من منطقة الرش.

عند الانتهاء:

فصل الخراطيم

- تحذير:** خطر ظروف تشغيل غير آمنة
- امسك الخرطوم بيدك بإحكام عند فصله لمنع انقطاع الخرطوم. قد يؤدي فقدان السيطرة على الخرطوم إلى حدوث إصابات جسدية وإتلاف الممتلكات.
 - تحتوي خزانات الهواء على هواء بضغط عال. احتفظ بالوجه وأجزاء الجسم الأخرى بعيداً عن مخرج تنفيس الضغط. احرص دائما على ارتداء نظارات السلامة المعتمدة مع الواقيات الجانبية عند تنفيس الضغط، حيث يمكن قذف الرواسب وتعرض الوجه للإصابة.

1. اضبط مفاتيح تشغيل/تلقائي-إيقاف على "إيقاف" وأزل صندوق البطارية.
2. أدر المنظّم في عكس اتجاه عقارب الساعة لضبط ضغط المخرج على صفر.
3. أزل أداة الهواء أو الملحقات.
4. افتح صمام التنفيس الموجود في الجزء السفلي من خزان الهواء. يجب أن يكون ضغط الخزان أقل من 0.14 MPa (1.4 bar) عند تصريف خزان الهواء.
5. أمل الخزان، بحيث يكون صمام التنفيس أسفله مباشرة، وقم بتصريفه.

تحذير: خطر الانفجار

أمل الخزان لتصريفه.

تحذير: لتصريف الخزان، افتح صمام التنفيس ببطء وأمل الضاغط لتفريغ المياه المتراكمة. احتفظ بالوجه والعينين بعيداً عن صمام التنفيس.

تحذير: ستتكتف المياه في خزان الهواء. وإذا لم يتم تصريفها، فسوف تتسبب المياه في تآكل خزان الهواء إضعافه، مما ينطوي عنه خطر تصدع خزان الهواء.

إشعار: خطر إلحاق تلف بالممتلكات

احرص دائما على تصريف المياه من خزان الهواء. قد يحتوي الماء على زيت وصدا ربما يسبب بقعا.

6. بعد تصريف المياه، أغلق صمام التنفيس. ويمكن تخزين ضاغط الهواء ممتلئ.

ملاحظة: في حالة تركيب صمام التنفيس، ينبغي تنفيس الهواء تماماً. يمكن حينئذ إزالة الصمام وتنظيفه ثم تركيبه مجدداً.

ملاحظة: يولد الهواء المضغوط إلى حدوث تكثيف، ويترامك ناتج التكثف في الخزان أو الفلتر أو أجزاء أخرى. يحتوي المكثف على زيت تشحيم و/أو مواد يمكن تنظيمها. اتبع اللوائح المطبقة في منطقتك عند التخلص من ناتج التكثف.

6. بعد تصريف المياه، أغلق صمام التنفيس. ويمكن تخزين خزان ضاغط الهواء ممتلئ.

تحذير: صرف محتوى خزان الهواء بشكل صحيح. قد يؤدي تصريف خزان الهواء بشكل غير صحيح إلى حدوث تآكل، وربما انفجار الخزان. وقد يؤدي انفجار الخزان إلى وقوع إصابات جسدية وإلحاق تلف بالممتلكات.

الصيانة

تحذير: لا تستخدم أبداً ضاغط هواء يعمل بشكل غير طبيعي.

إذا وجدت أن ضاغط الهواء يعمل بشكل غير طبيعي، وأنه يصدر أصواتاً أو اهتزازات غريبة، فتوقف عن استخدامه فوراً وقم بالترتيب لإجراء إصلاحات بواسطة مركز خدمة معتمد من Makita.

تحذير: لا تستخدم إلا قطع غيار أصلية من Makita.

قد يترتب على استخدام قطع الغيار ليست من إنتاج Makita إلى إبطال الضمان، وربما تؤدي إلى حدوث عطل ووقوع إصابات. قطع غيار Makita الأصلية متوفرة لدى التجار المعتمدين.

تحذير: الوحدة تدور تلقائياً عند تشغيل الطاقة. ولذلك قد تتعرض لمصادر الجهد الكهربائي أو الهواء المضغوط أو الأجزاء المتحركة عند إجراء الصيانة. قد تحدث إصابات جسدية. قبل إجراء أي عملية صيانة أو إصلاح، يتم إغلاق الأداة وإزالة صندوق البطارية وتنفيس الهواء تماماً.

تنبيه: تأكد دائما من إيقاف تشغيل الأداة وإزالة صندوق البطارية قبل محاولة إجراء فحص أو صيانة.

إشعار: تجنب استخدام الجاولين أو البزير أو التتر أو الكحول أو ما شابه؛ فقد ينتج عن ذلك تغير لون الجهاز أو تشوه شكله أو تشققه.

للحفاظ على سلامة المنتج وموثوقيته، يجب إجراء أية عمليات إصلاح أو أية إجراءات صيانة أو ضبط أخرى لدى مراكز خدمة المصنع أو Makita المعتمدة، ونوصي دوماً باستعمال قطع غيار من إنتاج Makita.

لضمان التشغيل الفعال والعمر الأطول لوحدة ضاغط الهواء، ينبغي تحديد مواعيد لعمليات الصيانة الدورية والالتزام بها. الإجراء التالي خاص بوحدة في بيئة عمل عادية يجري استخدامها على أساس يومي. وإذا لزم الأمر، فينبغي تعديل المواعيد لتناسب الظروف التي يتم فيها استخدام الضاغط. تعتمد التعديلات على ساعات العمل وبيئة العمل. تتطلب وحدات الضاغط التي تستخدم في بيئة عمل قاسية/ شديدة الاستساخ تكرار جميع فحوصات الصيانة بشكل أكثر.

تنبيه: عند حمل الأداة، اضبط مفتاح تشغيل/تلقائي-إيقاف على وضع الإيقاف (0).

تنبيه: قم دائماً بتركيب صندوق البطارية بالكامل حتى تتعذر رؤية العلامة الحمراء. وإذا لم يحدث ذلك، فقد يسقط فجأة خارج الأداة، مما يتسبب في إصابتك أو إصابة شخص بجوارك.

تنبيه: لا تقم بتركيب صندوق البطارية عنوة. إذا لم ينزلق صندوق البطارية بسهولة، فذلك يعني إدخاله بشكل خاطئ.

الإشارة إلى سعة شحن البطارية المتبقية

اضغط على زر الفحص الموجود بصندوق البطارية لعرض السعة المتبقية من شحن البطارية. تُضيء مصابيح المؤشر ليعرض ثوانٍ.

الشكل 3: 1. مصابيح المؤشر 2. زر الفحص

السعة المتبقية	مصابيح المؤشر		
	مضيء	إيقاف التشغيل	وامض
100% إلى 75%	■ ■ ■ ■	□ □ □ □	□ □ □ □
75% إلى 50%	■ ■ ■ □	□ □ □ □	□ □ □ □
50% إلى 25%	■ ■ □ □	□ □ □ □	□ □ □ □
25% إلى 0%	■ □ □ □	□ □ □ □	□ □ □ □
اشحن البطارية.	■ □ □ □	□ □ □ □	□ □ □ □
قد يكون بالبطارية خلل وظيفي.	■ □ □ □	□ □ □ □	□ □ □ □

ملاحظة: قد تختلف الإشارة الدالة على سعة البطارية اختلافاً طفيفاً عن السعة الفعلية، وذلك اعتماداً على ظروف الاستخدام ودرجة حرارة البيئة المحيطة.

ملاحظة: يومض مصباح المؤشر الأول (أقصى اليسار) عند تشغيل نظام حماية البطارية.

وصف العملية

تحذير: خطر الضوضاء

- ارتد واقياً للأذنين لحماية أذنيك من الضوضاء الصادرة من العادم والضوضاء المصاحبة للتشغيل.

صمام التصريف:

يوجد صمام التصريف في الجزء السفلي من خزان الهواء، ويُستخدم لتصريف التكدس مع نهاية كل استخدام.

نظام الإغلاق التلقائي:

إذا توقف الضاغط عن العمل تلقائياً قبل الوصول إلى الضغط الطبيعي لفصل التشغيل:

- أدر مفتاح تشغيل/تلقائي-إيقاف إلى وضع "إيقاف".
- أزل صندوق البطارية.
- انتظر حتى يبرد الضاغط. (حوالي 10 min)
- ركب صندوق البطارية.
- أدر مفتاح تشغيل/تلقائي-إيقاف إلى وضع "تشغيل/تلقائي".

مفتاح تشغيل/تلقائي-إيقاف:

أدر هذا المفتاح إلى الوضع (I) لإمداد مفتاح الضغط بالبطاقة تلقائياً، وإلى وضع الإيقاف (0) لفصل الطاقة عند الانتهاء من استخدام الضاغط، أو عند ترك الضاغط دون مراقبة.

تحذير: احرص دائماً على ضبط مفتاح تشغيل/تلقائي-إيقاف على وضع الإيقاف (0) عند التوقف عن الاستخدام.

فلتر الهواء (مدخل الهواء):

حافظ على نظافة فلتر الهواء في جميع الأوقات. لا تشغل الضاغط في حالة إزالة فلتر الهواء. لا يعمل الضاغط بكامل طاقته إذا كان فلتر الهواء متسخاً. قبل استخدام الضاغط، افحص دائماً فلتر الهواء للتأكد مما إذا كان نظيفاً. وإذا لم يكن نظيفاً، فنظفه أو استبدل عنصر الفلتر.

مضخة ضاغط الهواء:

لضغط الهواء، يتحرك المكبس لأعلى ولأسفل في الأسطوانة. في الشوط السفلي، يتم سحب الهواء من خلال صمام سحب الهواء. ويظل صمام العادم مغلقاً.

يتم ضغط الهواء في الجزء العلوي من المكبس. يُغلق صمام السحب ويُدفع الهواء المضغوط للخارج عبر صمام العادم ومن خلال أنبوب المخرج وعبر صمام الفحص إلى خزان الهواء. لا يتوفر الهواء القابل للاستخدام حتى يرفع الضاغط ضغط خزان الهواء حتى أكثر من الضغط المطلوب عند مخرج الهواء.

صمام الفحص:

عندما يعمل ضاغط الهواء، يكون صمام الفحص "مفتوحاً"، مما يسمح بدخول الهواء المضغوط إلى خزان الهواء. عندما يصل ضاغط الهواء إلى "ضغط فصل التشغيل"، يتم "إغلاق" صمام الفحص، مما يسمح ببقاء ضغط الهواء داخل خزان الهواء.

مفتاح الضغط:

يبدأ مفتاح الضغط بتشغيل الموتور تلقائياً عندما ينخفض ضغط خزان الهواء إلى "ضغط إعادة التشغيل" الذي تم ضبطه في المصنع. ويوقف الموتور عندما يصل ضغط خزان الهواء إلى "ضغط فصل التشغيل" المحدد في المصنع.

صمام السلامة:

إذا لم يغلق مفتاح الضغط ضاغط الهواء عند إعداد "ضغط فصل التشغيل"، فيسوف صمام الأمان الحماية من الضغط المرتفع عن طريق "فتح" عند ضغط المصنع، الذي يكون أعلى قليلاً من إعداد "ضغط فصل التشغيل" الخاص بمفتاح الضغط.

مقياس ضغط المخرج:

يُشير مقياس ضغط المخرج إلى ضغط الهواء المتاح عند جانب مخرج المنظم. يتم التحكم في هذا الضغط من خلال المنظم، ويكون دائماً أقل من ضغط الخزان أو مساوياً له.

مقياس ضغط الخزان:

يُشير مقياس ضغط الخزان إلى ضغط الهواء داخل الخزان.

المنظم:

يتم التحكم في ضغط الهواء المنطلق من خزان الهواء من خلال مقبض المنظم. أدر المقبض في اتجاه عقارب الساعة لزيادة الضغط، وفي عكس اتجاه عقارب الساعة لتقليل الضغط. لتجنب إعادة الضبط الطويلة بعد إجراء تغيير في إعدادات الضغط، اقترب دائماً من الضغط المطلوب من خلال ضغط منخفض. عند النزول من إعداد أعلى إلى إعداد منخفض، قم أولاً بتقليل بعض الضغط إلى مستوى أقل من الضغط المطلوب. اعتماداً على متطلبات الهواء لكل ملحق بعينه، قد يلزم ضبط ضغط الهواء المنظم للمخرج أثناء تشغيل الملحق.

مخرج الهواء:

بالنسبة إلى أداة الضغط الهوائية العادية، استخدم الحد الأقصى للضغط عند المخرج وهو: 0.93 MPa (9.3 bar). عند استخدام قارئة التوصيل السريع المتاحة في الأسواق، قم بتركيبها في مخرج الهواء باستخدام مفتاحي الربط، كما هو مبين في الشكل.

الشكل 4: 1. مخرج الهواء 2. قارئة التوصيل السريع 3. مفتاح الربط

ملاحظة: إذا كانت قارئة التوصيل السريع لليس بها أي وسيلة لإحكام غلق الهواء، فإننا نوصي باستخدام وسيلة مناسبة، مثل شريط منع التسرب.

الأنابيب البلاستيكية أو أنابيب PVC غير موصمة للاستخدام مع الهواء المضغوط. وبغض النظر عن معدل الضغط المبيّن، قد تنفجر الأنابيب البلاستيكية من شدة ضغط الهواء. لا تستخدم إلا الأنابيب المعدنية مع خطوط توزيع الهواء. وإذا كان خط الأنابيب ضروريًا، فاستخدم أنبوبًا من نفس الحجم أو أكبر من مخرج خزان الهواء. تعد الأنابيب الصغيرة جدًا من قوة تدفق الهواء. إذا كان طول الأنابيب أكثر من 30.5 m، فاستخدم الحجم الأكبر التالي. ادفن الخطوط تحت الأرض أسفل خط الصقيع وتجنب التجاريف، حيث يمكن أن يتجمد التكثيف ويتجمد. استخدم الضغط قبل تغطية الخطوط الأرضية للتأكد من خلو جميع وصلات الأنابيب من التسربات.

نظام حماية البطارية

يتمتع هذا الضاغط بنظام لحماية البطارية. يقوم هذا النظام تلقائيًا بفصل الطاقة عن المحرك لإطالة عمر الضاغط والبطارية. وسيوقف الضاغط تلقائيًا عن التشغيل إذا تم وضع الضاغط/البطارية في أحد الظروف التالية:

الحمولة الزائدة

يتم تشغيل الضاغط/البطارية بطريقة تتسبب في سحب تيار مرتفع بشكل غير طبيعي. وفي هذه الحالة، أوقف تشغيل الضاغط وأوقف المهمة أو تسببت في زيادة حمولة الضاغط. وبعد ذلك، أعد تشغيل الضاغط. إذا تعذر بدء تشغيل الضاغط، فهذا يعني أن البطارية ساخنة جدًا. وفي هذه الحالة، اترك البطارية تبرّد قبل تشغيل الضاغط مجددًا.

انخفاض الجهد الكهربائي للبطارية

سعة البطارية المتبقية منخفضة جدًا ويتعذر تشغيل الضاغط. إذا قمت بتشغيل الأداة، فسيعمل الموتور مرة أخرى، ولكنه سيتوقف بسرعة. في هذه الحالة، ازل صندوق البطارية وأعد شحنه.

الحماية من العوامل الأخرى

صُمم نظام الحماية أيضًا لأسباب أخرى قد تؤدي إلى تلف الضاغط والسماح لها بالتوقف عن العمل تلقائيًا. اتخذ كل الخطوات التالية للتخلص من الأسباب التي أدت إلى توقف الضاغط مؤقتًا أو إيقافه عن التشغيل.

1. أوقف تشغيل الضاغط ثم أعد تشغيله.
2. اشحن البطارية أو استبدلها بأخرى أعد شحنها.
3. انتظر حتى يبرد الضاغط والبطارية.

إذا لم يحدث تحسن نتيجة استعادة نظام الحماية، فاتصل بمركز خدمة Makita المحلي.

التشغيل

تركيب صندوق البطارية أو إزالته

⚠ تنبيه: اوقف دائمًا تشغيل الأداة قبل تركيب صندوق البطارية أو إزالته.

⚠ تنبيه: أمسك الأداة وصندوق البطارية بإحكام عند تركيب صندوق البطارية أو إزالته. قد يؤدي عدم الإمساك بالأداة وصندوق البطارية بإحكام إلى انزلاقهما وسقوطهما من يديك مما يؤدي إلى تلف الأداة وصندوق البطارية ووقوع إصابة شخصية.

◀ الشكل 2: 1. العلامة الحمراء 2. الزر 3. صندوق البطارية

إزالة صندوق البطارية، حركة لإخراجه من الأداة أثناء تحريك الزر الموجود في مقدمة صندوق البطارية.

لتركيب صندوق البطارية، قم بحاذة اللسان الموجود في صندوق البطارية مع التجويف الموجود في المبيت ثم حركه لينزلق في مكانه. أدخل صندوق البطارية إلى نهاية المسار حتى يتم تثبيتها في مكانه مع صدور صوت طقطة بسيط. إذا كنت تستطيع رؤية العلامة الحمراء، كما في الشكل، فالبطارية لم يتم تثبيتها بإحكام.

MPa (ميجاباسكال): قياس ضغط متري. 1 ميجاباسكال يعادل 10 bar. **ضغط إعادة التشغيل:** أثناء إيقاف تشغيل المحرك، ينخفض ضغط خزان الهواء بينما تستمر في استخدام الملمح أو أداة الهواء. عندما ينخفض ضغط الخزان إلى مستوى معين، يُعاد تشغيل المحرك تلقائيًا ويُلقط عليه "ضغط إعادة التشغيل".

ضغط فصل التشغيل: عند تشغيل ضاغط الهواء، فإنه يبدأ في العمل، ويبدأ ضغط الهواء في خزان الهواء في التراكم. يحدث هذا التراكم وصولاً إلى ضغط معين قبل أن يتم إيقاف تشغيل المحرك تلقائيًا، مما يساعد في حماية خزان الهواء من ضغط أعلى من المعدل المصمم له. ويعرف الضغط الذي يتوقف عنده المحرك بـ "ضغط فصل التشغيل".

الفحص اللازم عند الاستلام

التلف: يتم اختبار كل مجموعة ضاغط هواء وفحصها بعناية قبل الشحن. في حالة المناولة غير الصحيحة، قد يحدث تلف أثناء النقل ويسبب مشاكل في تشغيل الضاغط.

بمجرد استلام المعدات، ينبغي فحصها بحثًا عن التلفيات المخفية والظاهرة لتجنب المصاريف التي يتم تحملها لملل مثل هذه المشكلات. وينبغي القيام بذلك بغض النظر عن أي علامات مرئية للتلف في حاوية الشحن. إذا تم شحن هذا المنتج إليكم مباشرة، فأبلغ شركة النقل عن أي تلف أو تلف بالترتيب لفحص المصانع في الحال.

إجراءات التثبيت والتلين

مكان تركيب ضاغط الهواء

ضع ضاغط الهواء في منطقة نظيفة وجافة وذات تهوية جيدة. يجب أن يظل فلتر الهواء خاليًا من العوائق، لأن هذا يفلّ من تدفق الهواء إلى ضاغط الهواء. يجب وضع ضاغط الهواء على مسافة 305 mm، على الأقل، من الحائط أو أي عوائق أخرى قد تتداخل مع تدفق الهواء. تم تصميم رأس ضاغط الهواء والغطاء الواقي بطريقة تسمح بتبريده بشكل مناسب. إذا كانت الرطوبة عالية، فيمكن تركيب فلتر هواء على مهابئ مخرج الهواء لإزالة الرطوبة الزائدة. اتبع الإرشادات المرفقة مع فلتر الهواء لضمان تركيبه بشكل صحيح. ضع ضاغط الهواء على سطح مستو، حتى يستقر جيدًا على القدم المطاطية.

⚠ تحذير: خطر السقوط

مأذم بما أن يحدث

قد يسقط ضاغط الهواء من المنضدة أو طاولة العمل أو السطح، وربما يتسبب ذلك في تلف الضاغط، ومن ثم وقوع إصابة خطيرة أو وفاة المشغل.

كيف يمكن تجنبها

احرص دائمًا على تشغيل الضاغط في وضع آمن ومستقر لمنع الحركة العرضية للضاغط. لا تقم مطلقًا بتشغيل الضاغط على سطح أو أي موضع مرتفع آخر. استخدم خرطوم هواء إضافيًا للوصول إلى المواقع المرتفعة.

درجة حرارة التشغيل

تتراوح درجة حرارة تشغيل هذا الضاغط بين 0°C و 40°C.

⚠ تنبيه: لا تشغيل الضاغط في درجات حرارة أقل من 0°C أو أكثر من 40°C.

دورة التشغيل

يوصى بتشغيل جميع ضواغط الهواء التي تصنعها Makita في دورة عمل لا تزيد عن 50%. وهذا يعني أن ضاغط الهواء الذي يضح الهواء بنسبة تزيد عن 50% في ساعة واحدة يعد من أشكال إساءة الاستعمال، لأن ضاغط الهواء أصغر من المطلوب لضخ الهواء المطلوب.

إرشادات سلامة هامة خاصة بصندوق البطارية

18. لا تسمح بوصول للشظايا أو الغبار أو الأتربة المتلصقة بالأطراف والقنوب والتجاويف إلى صندوق البطارية؛ فقد يؤدي ذلك إلى سخونة أو نشوب حريق أو وقوع انفجار وتعطل الأداة أو صندوق البطارية، ومن ثم الإصابة بحروق أو إصابة جسدية.
19. إذا كانت الأداة لا تدعم الاستخدام بالقرب من خطوط الكهرباء ذات الفولتية العالية، فلا تستخدم صندوق البطارية بالقرب منها. فقد يؤدي ذلك إلى حدوث عطل أو تلف للأداة أو صندوق البطارية.
20. احتفظ بالبطارية بعيداً عن متناول الأطفال.

احتفظ بهذه الإرشادات.

⚠تنبيه: لا تستخدم سوى بطاريات Makita الأصلية؛ حيث أن استخدام بطاريات غير أصلية أو بطاريات معجلة قد ينتج عنه انفجار يتسبب في اندلاع حرائق وإصابات شخصية وتلف. وسيحول ذلك دون استفادتك من ضمان Makita الخاص بالأدوات والشواحن.

نصائح للحصول على أطول فترة تشغيل ممكنة للبطارية

1. اشحن صندوق البطارية قبل نفاذ شحنها تماماً. وأوقف دائماً تشغيل الأداة واشحن صندوق البطارية عند ملاحظة انخفاض طاقة الأداة.
2. تجنب إعادة شحن بطارية مشحونة تماماً. فقد يؤدي الشحن الزائد إلى تقصير فترة تشغيل البطارية.
3. اشحن صندوق البطارية في درجة حرارة الغرفة التي تتراوح من 10 درجات - 40 درجة مئوية. اترك صندوق البطارية الساخن يبرد قبل شحنها.
4. عند عدم استخدام صندوق البطارية، قم بإزالته من الأداة أو الشاحن.
5. اشحن صندوق البطارية إذا لم تكن تستخدمه لفترة طويلة (أكثر من ستة أشهر).

مقدمة

معلومات عامة

يتمتع ضغط الهواء هذا بمضخة بدون زيت مصممة لضمان المتانة وتقليل الحاجة إلى الصيانة.
يمكن استخدام الضاغط مع الدياسات وأدوات تثبيت المسامير الهوائية ذات التصنيف الصحيح، ويتوفر منظم ضغط هواء لهذه التطبيقات.

الاستعمال المقصود

ضاغط الهواء هذا مصمم لتطبيقات التدبيب والتسمير الاحترافية.

⚠تحذير: لا تستخدم الضاغط لتطبيقات غير تشغيل الدياسة أو المسامير ذات التصنيف الصحيح. قد يؤدي استخدام الضاغط في تطبيقات غير هذه إلى إتلاف الممتلكات ووقوع إصابة جسدية.

ينبغي استخدام محولات الهواء المنفصلة التي تجمع بين وظائف تنظيم الهواء و/أو إزالة الرطوبة والأمواج، إن أمكن.

⚠تحذير: لا تستخدم مقياس الضغط إلا كمرجع لك. افحص ضغط الهواء باستخدام جهاز قياس معايير أثناء النفخ وبعده.

1. قبل استعمال صندوق البطارية، اقرأ جميع الإرشادات والرموز التحذيرية الموجودة على (1) شاحن البطارية و(2) البطارية و(3) المنتج الذي يعمل باستخدام البطارية.
2. لا تفكك صندوق البطارية أو تعيث به. فقد يؤدي ذلك إلى نشوب حريق أو تولد حرارة زائدة أو حدوث انفجار.
3. إذا أصبحت فترة التشغيل أقصر بنسبة كبيرة للغاية، فأوقف التشغيل فوراً. قد يؤدي ذلك إلى خطر زيادة السخونة والحروق المحتملة بل وإلى وقوع انفجار.
4. إذا لامس الإلكترونيات عينيك، فاشطفهما بالماء النظيف واطلب المساعدة الطبية فوراً. فقد يؤدي ذلك إلى أن تفقد بصرك.
5. لا تقم بإحداث دائرة قصر في صندوق البطارية:

- (1) لا تلمس أطراف التوصيل بأي مواد موصلة للتيار.
 - (2) تجنب تخزين صندوق البطارية في حاوية بها أجسام معدنية أخرى مثل المسامير والعملات وما إلى ذلك.
 - (3) لا تعرض صندوق البطارية للماء أو المطر.
- قد يتسبب إحداث دائرة قصر في البطارية في تدفق كمية كبيرة من التيار وزيادة السخونة وحروق محتملة، بل والتعطل أيضاً.
6. تتراوح درجة حرارة تشغيل صندوق البطارية هذا بين 0°C و 40°C (32°F و 104°F).
 7. لا تخزن صندوق البطارية في الأماكن التي قد تبلغ درجة الحرارة فيها 20°C - (-4°F) أو أقل، أو 40°C (104°F) أو أكثر.
 8. لا تخزن الأداة وصندوق البطارية ولا تستخدمهما في الأماكن التي قد تبلغ درجة الحرارة فيها 50°C (122°F) أو تزيد عنها.
 9. لا تحرق صندوق البطارية حتى في حالة تعرضه لتلف شديد أو تأكله تماماً. فقد يتفجر صندوق البطارية ويتسبب في حدوث حريق.
 10. لا تقم بتفكك صندوق البطارية أو قطعه أو كسره أو قذفه أو إسقاطه أو الطرق بجسم صلب على صندوق البطارية. فقد يؤدي القيام بذلك إلى نشوب حريق أو تولد حرارة زائدة أو حدوث انفجار.
 11. لا تستخدم بطارية تالفة.

12. تخضع بطاريات أيون الليثيوم المرفقة لمتطلبات التشريع الخاصة بالبيضاع الخطرة.
فيما يتعلق بعمليات النقل التجارية، كالتي تجربها الجهات الخارجية أو وكلاء الشحن، يجب الالتزام بمتطلبات خاصة بالتغليف والتصنيف. تجنب استشارة خبير المواد الخطرة حال التحضير لشحن أي منها. يرجى كذلك مراعاة اللوائح المحلية التي قد تكون أكثر تفصيلاً.
قم بتثبيت الصلوات المفتوحة وتغليفها وتغليف البطارية بطريقة لا تسمح لها بالحركة داخل العبوة.
13. عند التخلص من صندوق البطارية، قم بإزالته من الأداة وتخلص منه في مكان آمن. اتبع القوانين المحلية المتعلقة بالتخلص من البطارية.
14. لا تستخدم سوى البطاريات المرفقة مع المنتجات التي تحدها Makita. فتركيب البطاريات بمنتجات غير متوافقة ربما يؤدي إلى نشوب حريق أو توليد حرارة زائدة أو حدوث انفجار أو تسرب الإلكترونيات.
15. في حالة عدم استخدام هذه الأداة لفترة زمنية طويلة، ينبغي إزالة البطارية منها.
16. أثناء الاستخدام وبعده، قد يتعرض صندوق البطارية للحرارة، الأمر الذي قد يؤدي إلى الإصابة بحروق أو حروق منخفضة الحرارة. توخ الحذر عند التعامل مع صندوق البطارية.
17. لا تلمس طرف الأداة عقب استخدامها؛ فربما تكون ساخنة بدرجة تؤدي إلى الإصابة بحروق.

وصف الأجزاء

الشكل 1

1	فلتر الهواء (مدخل الهواء)	2	صندوق البطارية	3	مقبض الحمل	4	مفتاح تشغيل/لقائي-إيقاف
5	المنظم	6	مقياس ضغط المخرج	7	مخرج الهواء (Rc 1/4)	8	قارنة التوصيل السريع (حسب البلد)
9	مقياس ضغط الخزان	10	صمام السلامة	11	صمام التصريف	12	خزان الهواء

⚠تنبيه: احرص دائماً على استخدام الملحقات الموصى باستخدامها مع منتج Makita. قد يؤدي عدم القيام بذلك إلى وقوع إصابة جسدية. ينبغي استخدام الملحقات وفقاً لغرضها الأصلي. إذا كنت بحاجة إلى أي مساعدة، فارجع إلى مركز خدمة Makita المحلي.

تحذير!

خطر بسبب استخدام الهواء المضغوط



النقل

- احرص دائماً على الإسماك بالمقبض عند التعامل مع الضاغط أو رفعه أو تحريكه أو نقله. لا تحاول سحب ضاغط الهواء أو حمله من الخرطوم؛ فقد يؤدي ذلك إلى إتلاف الضاغط و/أو الخرطوم.
- احرص دائماً على حمل الضاغط بطريقة صحيحة؛ فنقل الضاغط ورفعها بطريقة خاطئة قد يؤدي إلى تلفه.
- أقصى زاوية ميل أثناء الجري هي 30° على الأقل.
- لا تستخدم مركبات للجر.
- لا تضع الضاغط تحت شيء قابل للاشتعال أو الانفجار أو التآكل.
- تجنب بدء التشغيل غير المقصود؛
 - لا تحمل الضاغط لمسافة بعيدة؛
 - لا تحمل الضاغط وخزان الهواء مملوء بالهواء المضغوط، و؛
 - لا تدخل في مواقف قد تنطوي عليها خطورة، كسيارة أو سلم أو سقالة.

السلامة المتعلقة بالكهرباء والبطارية

1. تجنب العمل في بيئة خطيرة. فلا تستخدم الأداة في المواقع الرطبة أو المبللة ولا تعرضها للمطر. حيث سيؤدي الماء الذي يتسرب إلى الأداة من خطر حدوث صدمة كهربائية.
2. تجنب بدء التشغيل غير المقصود. تأكد من أن المفتاح في وضع إيقاف التشغيل قبل توصيل حزمة البطارية، وذلك عند رفع الماكينة أو حملها. قد يتسبب حمل الماكينة مع وضع إصبعك على المفتاح أو توصيلها بمصدر طاقة قيد التشغيل في وقوع حوادث.
3. أفضل حزمة البطارية من الماكينة قبل إجراء أية عمليات ضبط أو تغيير الملحقات أو تخزين الماكينة. وقد تساعد إجراءات السلامة الوقائية هذه في الحد من خطر بدء تشغيل الماكينة بدون قصد.
4. لا تقم بإعادة الشحن إلا باستخدام الشاحن الذي حددته شركة التصنيع؛ فقد يؤدي استخدام شاحن مناسب لنوع معين من البطاريات مع بطارية أخرى إلى خطر نشوب الحريق.
5. لا تستخدم الماكينات إلا مع حزم البطاريات المصنعة لها خصيصاً؛ فقد يؤدي استخدام حزم بطاريات أخرى إلى خطر وقوع إصابة أو نشوب حريق.
6. عند عدم استخدام حزمة البطارية، احتفظ بها بعيداً عن باقي الأجزاء المعدنية مثل مشابك الورق أو العملات أو المفاتيح أو المسامير أو البراغي أو أي أجسام معدنية صغيرة أخرى قد تتشبه وصله من طرف إلى الآخر. قد يؤدي حدوث قصر في أطراف توصيل البطارية إلى الإصابة بالحروق أو نشوب حريق.
7. قد يتدفق السائل من البطارية في حالة الاستعمال التفسفي، وعندئذٍ تجنب ملامسته. إذا لامست هذا السائل دون قصد، فاشطف المنطقة المتأثرة بالماء. واطلب المساعدة الطبية أيضاً إذا لامس هذا السائل العينين. فقد يتسبب السائل المتسرب من البطارية في حدوث تهيج أو حروق.
8. لا تستخدم حزمة بطارية أو ماكينة تالفة أو معدلة؛ فقد تظهر البطاريات التالفة أو المعدلة سلوكاً غير متوقع ينتج عنه حريق أو انفجار أو التعرض لإصابة.
9. لا تعرض حزمة البطارية أو الماكينة لحريق أو حرارة مفرطة؛ فقد يؤدي تعريض أي منهما لحريق أو درجة حرارة تزيد عن 130°C (265°F) إلى حدوث انفجار.
10. اتبع جميع إرشادات الشحن ولا تشحن مجموعة البطارية أو الماكينة خارج نطاق درجة الحرارة المحدد في الإرشادات؛ فشحنها بطريقة غير مناسبة، أو في درجات حرارة خارج النطاق المحدد، قد يتسبب في تلف البطارية وزيادة خطر اندلاع حريق.
11. ينبغي إجراء عملية الصيانة بمعرفة فني إصلاح مؤهل على ألا يكون ذلك إلا باستخدام قطع غير أصلية مطابقة؛ فهذا يضمن الحفاظ على سلامة المنتج.
12. لا تقم بتعديل/محاولة إصلاح الماكينة أو حزمة البطارية إلا وفقاً للإرشادات المبيّنة للاستخدام والعناية.

تحذير!

خطر بسبب الأجزاء المتحركة



ماذا يمكن أن يحدث

يدور الضاغط تلقائياً عندما يكون مفتاح تشغيل/تلقائي-إيقاف مضبوطاً على وضع تشغيل/تلقائي. إذا حاولت إصلاح الضاغط أو صيانته أثناء تشغيله أو توصيله بالتيار الكهربائي، فقد تعرض نفسك لأجزاء متحركة. وقد تتسبب هذه الأجزاء المتحركة في حدوث إصابات خطيرة.

كيف يمكن تجنبها

- احرص دائماً على إيقاف تشغيل مفتاح تشغيل/تلقائي-إيقاف وإزالة صندوق البطارية. وبعد ذلك، ففص ضغط الهواء من الخزان وأي ملحقات قبل محاولة إجراء أي عملية صيانة أو إصلاح.
- لا تشغل الضاغط إذا كانت الوقيات أو الأغشية تالفة أو مفككة.
- حافظ على إبعاد شعرك وملابسك وقفازاتك عن الأجزاء المتحركة؛ فقد تعلق الملابس أو الخلي أو الشعر الطويل بالأجزاء المتحركة.
- قد تغطي فتحات التهوية الأجزاء المتحركة، وينبغي تجنبها أيضاً.

تحذير!

خطر الإصابة بحروق

- لا تشغل الضاغط المحمول أثناء فتح الأبواب أو الحاويات!
- لا تفتح الصندوق قبل توصيل خرطوم الهواء!



ماذا يمكن أن يحدث

قد تؤدي ملامسة الأجزاء الساخنة، مثل رأس الضاغط أو أنابيب المخرج، إلى إصابة الجلد بحروق خطيرة.

كيف يمكن تجنبها

- لا تلمس أي المكونات الساخنة أثناء تشغيل الضاغط أو بعد ذلك مباشرة. لا تلمس الأغشية الواقية أو تحاول الصيانة إلا بعد تبريد الضاغط.
- امسك المقبض دائماً عند تحريك الضاغط أو نقله.
- لا تلمس الأجزاء الساخنة، مثل الأسطوانة ورأس الأسطوانة وخرطوم العادم أثناء استخدام الضاغط، ولمدة ساعة واحدة بعد الاستخدام؛ فهذه الأجزاء تكون ساخنة، وربما تتسبب في إصابة بحروق.

⚠ تحذير:

خطر انفجار الملحقات



ماذا يمكن أن يحدث

- قد يؤدي تجاوز معدل ضغط أدوات الهواء، وبنادق الرش، والملحقات التي تعمل بالهواء، والإطارات، وغيرها من المواد المطاطية، إلى انفجارها أو تطايرها، وربما يؤدي ذلك إلى تعريضك أنت وغيرك للإصابة.
- اتبع دائماً جميع قواعد السلامة التي توصي بها الشركة المصنعة لأداة الهواء، وكذلك جميع قواعد السلامة الخاصة بضاغط الهواء. واتباع هذه القاعدة، يمكن الحد من مخاطر التعرض لإصابة جسدية خطيرة.

⚠ تحذير:

خطر عند نفخ الإطارات

ماذا يمكن أن يحدث

- قد يؤدي نفخ الإطارات بقوة زائدة إلى وقوع إصابة خطيرة وإتلاف الممتلكات.

كيف يمكن تجنبها

- افحص ضغط الإطارات قبل كل استخدام بقياس ضغط الإطارات. أثناء نفخ الإطارات، تأكد من نفخه وفقاً لضغط الإطار المدون على الجدار الجانبي للإطار.

ملاحظة: يمكن للمعدات المستخدمة في نفخ الإطارات، مثل خزانات الهواء والضاغط، نفخ الإطارات الصغيرة، أو ما شابه، بسرعة كبيرة. اضبط مصدر الإمداد بالهواء بحيث يكون مساوياً لمعدل ضغط الإطارات أو أقل منه. لمنع النفخ الزائد، قم بتزويد الهواء شيئاً فثيباً، وافحص ضغط هواء الإطار من حين لآخر باستخدام مقياس الإطارات.

⚠ تحذير:

خطر الصعق بالكهرباء



ماذا يمكن أن يحدث

- يعمل ضاغط الهواء بالكهرباء. وإذا لم يتم استخدامه بشكل صحيح، كأي جهاز آخر يعمل بالكهرباء، فقد يتسبب في الصعق بالكهرباء.

كيف يمكن تجنبها

- لا ينبغي التعامل مع أي أسلاك كهربائية أو إصلاحات يلزم إجراؤها لهذا المنتج إلا بواسطة فني خدمة مؤهل أو كهربائي معتمد، وفقاً للمواصفات الكهربائية الوطنية والمحلية.
- لا تشغل الضاغط بالخارج أثناء هطول الأمطار، أو في بيئة رطبة.
- لا تشغل الضاغط إذا كانت الواقيات أو الأغشية تالفة أو مفككة.
- للحد من خطر التعرض لصدمة كهربائية، لا تعرضه للمطر. وقم بتخزينه داخل المبنى.
- لا تعرض الضاغط لمطر أو لأجواء رطبة. قد يزيد الماء الذي يتسرب إلى الضاغط من خطر الصعق بالكهرباء.
- تجنب ملامسة الجسم للأسطح المؤرضة، مثل الأثابيب والرادياتير والموائد والتلاجاج؛ فخطر الصعق بالكهرباء يزداد إذا كان جسمك موصولاً بطرف أرضي.

⚠ تحذير:

خطر انفجار أو تشوب حريق



ماذا يمكن أن يحدث

صدر الشرر من أطراف التوصيل الكهربائية داخل المحرك ومفتاح الضغط يعد أمراً طبيعياً عند تشغيل الضاغط أو توقفه. لا تشغل الضاغط في أجواء بها أبخرة قابلة للاشتعال؛ فقد يؤدي ذلك إلى تعريضك أنت أو غيرك لإصابة خطيرة.

كيف يمكن تجنبها

- احرص دائماً على تشغيل الضاغط في منطقة جيدة التهوية وخالية من البنزين أو أبخرة المذيبات.
- لا تستخدم سائلاً قابلاً للاشتعال في منطقة مغلقة.
- احرص دائماً على تهوية منطقة الرش.
- لا تدخن أثناء الرش، ولا ترش باتجاه مكان تتولد فيه شرارة أو لهب.
- احتفظ بالضاغط بعيداً عن منطقة الرش بأقصى قدر ممكن، واترك مسافة لا تقل عن 6.1 m من منطقة الرش وجميع المواد القابلة للاشتعال.
- خزّن المواد القابلة للاشتعال في مكان آمن بعيداً عن الضاغط.

⚠ تحذير:

خطر على التنفس



ماذا يمكن أن يحدث

- الهواء المصغوط الذي ينتجه الضاغط ليس آمناً للتنفس. قد يحتوي تيار الهواء على أول أكسيد الكربون أو غيره من الأبخرة أو الجسيمات التي تتكون داخل الخزان أو مكونات أخرى.
- تحتوي المواد التي يتم رشها، مثل الطلاء ومذيبات الطلاء ومزيل الطلاء والمبيدات الحشرية ومبيدات الحشائش وغيرها، على أبخرة وسموم ضارة.
- وقد يتسبب ضاغط الهواء أو بخار المواد المرشوش في حدوث إصابات خطيرة.

كيف يمكن تجنبها

- لا تستنشق الهواء الذي ينتجه الضاغط، سواء بشكل مباشر أو من جهاز تنفس متصل بالضاغط.
- اعمل في منطقة ذات تهوية جيدة.
- احرص على قراءة واتباع إرشادات السلامة المبيّنة على الملصق أو صحيفة بيانات السلامة الخاصة بالمواد التي ترشها.
- استخدم جهاز تنفس معتمداً مصمماً للاستخدام مع التطبيق الذي تنفذه.
- لا تحمل الضاغط أثناء الطلاء.

⚠ تحذير:

خطر بسبب الضوضاء

- ارتد واقياً للأذنين لحماية أذنك من الضوضاء الصادرة من العادم والضوضاء المصاحبة للتشغيل.

⚠️ تحذير:

خطر ظروف تشغيل غير آمنة

ماذا يمكن أن يحدث

قد يؤدي تشغيل ضاغط الهواء في ظروف غير آمنة إلى تعرضك أو آخرين لإصابة خطيرة.

كيف يمكن تجنبها

- احرص على مراجعة جميع الإرشادات والتحذيرات الواردة في هذا الدليل وفهمها جيدًا.
- تعرّف جيدًا على كيفية تشغيل ضاغط الهواء وضوابط تشغيله.
- احرص على أن تكون منطقة التشغيل خالية من الأشخاص والحيوانات الأليفة والعوائق.
- احرص على إبقاء الأطفال بعيدًا عن ضاغط الهواء في جميع الأوقات.
- لا تقم بتشغيل المنتج عند الشعور بالتعب أو تحت تأثير الكحول أو المخدرات. كن يقظًا في جميع الأوقات؛ فقد يؤدي تشتت الذهن إلى فقد السيطرة.
- لا تتجاهل أبدًا ميزات الأمان التي يوفرها هذا المنتج.
- وفر مطفأ حريق في منطقة التشغيل.
- لا تشغيل الماكينة إذا كانت هناك أجزاء مفقودة أو مكسورة أو غير مصرح باستخدامها.
- قبل استخدام الأداة، تأكد دائمًا من أنه يمكن تشغيلها بأمان. ينبغي صيانة الضاغط قبل استخدامه إذا كانت الأجزاء المتحركة لا تتم محادتها جيدًا أو كانت غير مربوطة بإحكام، أو كان هناك كسر بأي جزء، أو أي عطل وظيفي آخر؛ فالعديد من الحوادث تحدث بسبب سوء صيانة هذه المنتجات.

⚠️ تحذير:

خطر انفجار خزان الهواء



ماذا يمكن أن يحدث

- قد تؤدي الظروف التالية إلى إضعاف الخزان، وربما يؤدي ذلك إلى وقوع انفجار شديد به، وربما يؤدي ذلك إلى تعرضك أنت أو غيرك لإصابة خطيرة.
- قد يؤدي عدم تصريف المياه المكثفة من الخزان بشكل صحيح إلى ظهور صدا واضعاف جدار الخزان.
- إجراء تعديلات أو محاولة إصلاح للخزان.
- إجراء تعديلات غير مصرح بها على مفتاح الضغط، أو صمام الأمان، أو أي مكونات أخرى تتحكم في ضغط الخزان.

كيف يمكن تجنبها

- تفريغ خزان الهواء يوميًا أو بعد كل استخدام. إذا حدث تسرب بخزان الهواء، فاستبدله فورًا بخزان جديد، أو استبدل الضاغط كله.
- لا تتعب خزان الهواء أو تقم بلحمه أو إجراء تعديل عليه، بأي طريقة أخرى، وإلا فيسودي ذلك إلى إضعافه. قد ينفجر الخزان أو يتصدع. استبدله بخزان هواء جديد.
- اتبع توصيات الشركات المصنعة للمعدات، ولا تتجاوز أبدًا الحد الأقصى لمعدل الضغط المسموح به للملحقات. لا تستخدم الضاغط أبدًا لنفخ الأشياء الصغيرة ذات الضغط المنخفض، مثل ألعاب الأطفال وكرات القدم وكرات السلة، وما إلى ذلك.

يتم تحديد مستوى الضوضاء النمطي الذي ينتمي إلى الفئة A حسب المعيار EN ISO 3744: 2010:
متوسط مستوى ضغط الصوت (L_{pm}): 68 dB (A)
التشويش (K): 2.5 dB (A)
يتجاوز مستوى الضوضاء أثناء التشغيل (A) 80 dB.

ملاحظة: تم قياس قيمة (قيم) الضوضاء المعلنة وفقًا لطريقة اختبار قياسية ويجوز استخدامها لمقارنة أداة بأداة أخرى.
ملاحظة: يمكن أيضًا استخدام قيمة (قيم) الضوضاء المعلنة في تقييم التعرض الأولي.

⚠️ تحذير: ارتد واقي الأذنين.

تحذير: يختلف انبعاث الضوضاء أثناء الاستعمال الفعلي لهذه الأداة الكهربية عن القيمة (القيم) الإجمالية المعلنة ويتوقف ذلك على الطرق التي يتم من خلالها استخدام هذه الأداة وبخاصة نوع قطعة العمل المستخدمة.

تحذير: تأكد من تحديد إجراءات السلامة اللازمة لحماية المشغل والتي تعتمد على تقدير التعرض في ظروف الاستعمال الفعلية (مع مراعاة جميع مراحل دورة التشغيل مثل أوقات إيقاف تشغيل الأداة وعند التشغيل في وضع التباطؤ بالإضافة إلى فترة التشغيل).

إقرار المطابقة

في الدول الأوروبية فقط

إقرار المطابقة مرفق كملصق أ في دليل الإرشادات هذا.

إرشادات مهمة للسلامة

احتفظ بهذه الإرشادات.

⚠️ تحذير:

- قد يؤدي التشغيل أو الصيانة غير الصحيحة لهذا المنتج إلى إصابات خطيرة وإتلاف الممتلكات.
- احرص على قراءة التحذيرات وإرشادات التشغيل كافة وفهمها قبل استخدام هذا الجهاز.
- احتفظ بدليل الإرشادات هذا لاستخدامه كمرجع ولتوجيه الآخرين.
- عندما تعطي الضاغط وأدوات الهواء لأشخاص آخرين، لا تعطه إلا للأشخاص الذين يتمتعون بالخبرة، ولا تنس أيضًا أن تعطيهم دليل الإرشادات.
- ينبغي توفير التدريب للمشغل الذي يستخدم الجهاز لأول مرة أو الذي لا تتوفر لديه الخبرة اللازمة لتنفيذ العمليات. لا تسمح أبدًا للأطفال أو الأشخاص الذين لا يعرفون الإرشادات باستخدام الضاغط أو أدوات الهواء.

⚠️ تحذير:

السلامة في منطقة العمل

- حافظ على منطقة العمل نظيفة وبها إضاءة جيدة؛ فالمناطق غير المرتبة والمظلمة أكثر عرضة لوقوع الحوادث.
- تجنب تشغيل الضاغط في محيط قابل للانفجار، كالتشغيل في محيط يحتوي على سوائل أو غازات أو غبار قابل للاشتعال؛ فقد ينبعث شرر من الضاغط، وهذا الشرر قد يؤدي إلى اشتعال الغبار أو الأبخرة.
- يجب أن يبتعد المارة والأطفال والزوار عند تشغيل أداة هواء؛ فقد يؤدي تشتت الذهن إلى فقد السيطرة. احم الآخرين في منطقة العمل من الضطام، مثل الشظايا والشرر. وفر حواجز أو أقفاص، إن لزم الأمر. لا ينبغي أبدًا السماح للأطفال بالتواجد في منطقة العمل.
- تتراوح درجة حرارة الغرفة الملائمة بين 5°C +30°C و 0°C +40°C على أقصى تقدير

المواصفات

الطرز:	AC001G
0.62 MPa عند L/min (6.2 bar عند L/min)	34 L/min
ضغط إعادة التشغيل	(7.2 bar) 0.72 MPa
ضغط فصل التشغيل	(9.3 bar) 0.93 MPa
الحد الأقصى للضغط عند المخرج	(9.3 bar) 0.93 MPa
المدخل x عدد الأنواط x الكمية	1 x 30 mm x 36 mm
عدد لفات الموتور في الدقيقة	6,000 min ⁻¹
حجم الخزان	7.6 L
التشحيم	بدون زيت
الجهود الكهربائي المقدر	D.C. 36 V - 40 V بحد أقصى
الأبعاد (الطول x العرض x الارتفاع)	382 mm x 434 mm x 302 mm
الوزن الصافي	11.6 - 12.2 kg

- نظرًا لما يقدمه برنامج البحث والتطوير لدينا بشكل مستمر، فإن المواصفات الواردة في هذا الدليل عرضة للتغيير دون إخطار.
- قد تختلف المواصفات وصندوق البطارية من بلد لآخر.

صندوق البطارية والشاحن الملائمان

صندوق البطارية	*BL4050F / *BL4040 / BL4025 / BL4020 * : البطارية الموصى بها
الشاحن	DC40RC / DC40RB / DC40RA

- بعض صناديق البطارية وأجهزة الشحن المذكورة أعلاه ربما لا تكون متوفرة بناءً على المنطقة التي تقيم بها.

تحذير: لا تستخدم الإصانديق بطارية من Makita والشواحن المذكورة أعلاه. فقد يؤدي استخدام أي صناديق بطارية وشواحن أخرى إلى وقوع إصابة و/أو نشوب حريق.

ملاحظة: لا يتم تضمين صندوق البطارية والشاحن.

الرموز

فيما يلي عرض للرموز التي يمكن استخدامها مع هذا الجهاز. فتأكد من فهم معناها قبل الاستعمال.

اقرأ دليل الإرشادات.



توخ الحرص والحذر الشديدين.



خطر الصعق بالكهرباء.
إنذار: ينبغي إزالة صندوق البطارية قبل تنفيذ أي مهمة باستخدام المصاعط.



خطر ارتفاع درجات الحرارة.
إنذار: الضاغطة به بعض الأجزاء التي قد تصل إلى درجات حرارة عالية.



خطر بدء التشغيل بدون قصد.
انتبه: فالضاغط قد يبدأ تشغيله تلقائيًا في حالة انقطاع الكهرباء وعملية إعادة الضبط التالية.



ارتد نظارات السلامة.



ارتد واقي الأذنين.



NI-MH
Li-Ion



في الدول الأوروبية فقط
بسبب وجود مكونات خطيرة في المعدات، قد يكون لنفايات المعدات الكهربائية والإلكترونية والمراكمات والبطاريات تأثير سلبي على البيئة وصحة الإنسان.
ولا تتخلص من الأجهزة الكهربائية والإلكترونية أو البطاريات مع النفايات المنزلية!

ووفقًا للتوجيه الأوروبي حول نفايات المعدات الكهربائية والإلكترونية والمراكمات والبطاريات وتوافقها مع القانون الوطني، يجب تجميع نفايات المعدات الكهربائية والإلكترونية والبطاريات والمراكمات على نحو منفصل وتسليمها إلى نقطة تجميع نفايات البلدية، التي تعمل وفقًا للوائح حماية البيئة. ويُشار إلى هذا برمز سلة ذات عجلات عليها علامة x موضوعة على المعدات.

مستوى طاقة الصوت المضمن وفقًا لتوجيهات الاتحاد الأوروبي فيما يخص مستوى الضوضاء الخارجية.
مستوى طاقة الصوت المضمن وفقًا لتوجيهات UKCA فيما يخص مستوى الضوضاء الخارجية.



مستوى طاقة الصوت وفقًا للائحة ولاية نيو ساوث ويلز الاسترالية للتحكم في الضوضاء



Makita Europe N.V. Jan-Baptist Vinkstraat 2,
3070 Kortenberg, Belgium

Makita Corporation 3-11-8, Sumiyoshi-cho,
Anjo, Aichi 446-8502 Japan

www.makita.com

AC001G-10L-
BZ-HK(CE)-
PER-AR-2206
EN, FR, DE, IT, NL,
ES, PT, DA, EL,
TR, PTBR, ZHTW,
FA, AR
20220715